

FRANKE



COLECCIÓN

2024

Una gran actuación merece un gran escenario



THE SHOW IS HOME

FRANKE

COLECCIÓN 2024

FAMILIAS

- 12 **Mythos**
- 18 **Maris**
- 22 **Smart**

CATEGORÍAS DE PRODUCTO

Cubetas

- 30 Acero Inoxidable
- 82 Fraceram
- 88 Fragranite
- 116 Tectonite
- 122 Solid Surface

Fregaderos

- 128 Acero Inoxidable
- 148 Fragranite
- 160 Tectonite

Grifos

- 174 Multifunción
- 198 Semiprofesionales
- 206 Tendencia diseño

Campanas

- 256 Placas con campana
- 280 Air Hub
- 282 Campanas

Electrodomésticos

- 354 Hornos, microondas, cafeteras y calentaplatos
- 370 Placas
- 392 Frigoríficos y vinotecas
- 402 Lavavajillas

- 406 **Gestión de Residuos**

- 416 **Accesorios**







Años de experiencia, pero aún tan curiosos como niños.

En Franke, llevamos más de 100 años buscando nuevas soluciones e innovaciones, y nuestra actitud aún no ha cambiado. Desde 1911, combinamos a artesanía tradicional, la ingeniería de precisión y una búsqueda constante de la innovación, tres principios que siguen siendo nuestra esencia.

Una historia forjada con precisión suiza

Nuestra historia comenzó a principios del siglo pasado como un modesto negocio de chapas metálicas en Rorschach, Suiza, fundado por Hermann Franke. Desde entonces, nos hemos expandido globalmente, inaugurando plantas de fabricación en todo el mundo. Este crecimiento nos ha posicionado como líderes en el mercado de fregaderos de cocina y soluciones para el hogar.



La receta para un futuro más sano

Estamos en la misión de contribuir a la creación de un planeta más sostenible, innovación tras innovación. Desde diseños contruidos con materiales sostenibles hasta la optimización de la eficiencia y la reducción de residuos, actuamos de manera responsable en cada uno de nuestros negocios y más allá, con el objetivo de lograr un impacto positivo a largo plazo.

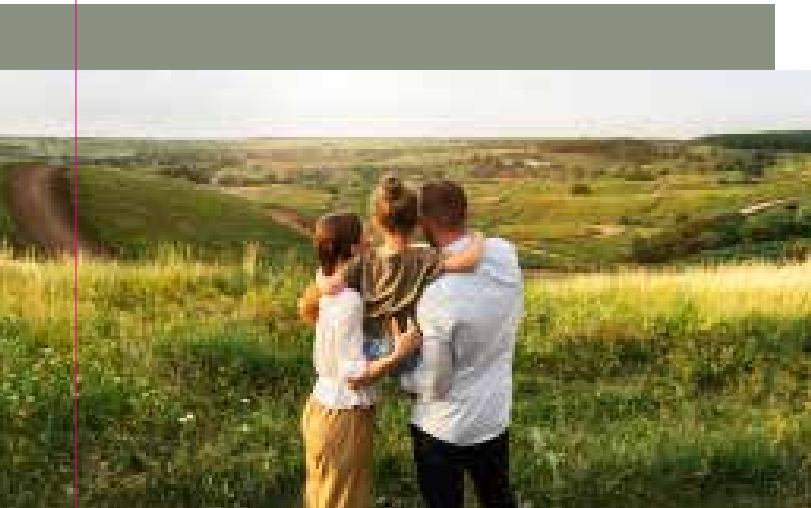

Cuidando del medio ambiente

Desde que Franke se sumó al Pacto Mundial de las Naciones Unidas para la sostenibilidad y los negocios responsables en 2011, hemos integrado con éxito objetivos de sostenibilidad en todas nuestras actividades, y hemos estado informando sobre nuestras contribuciones desde el año 2017.

Para el año 2050, aspiramos lograr cero emisiones netas en toda nuestra cadena de producción. Gracias a acciones localizadas, ya hemos avanzado en esa dirección, lo grandando una reducción del 10% en las emisiones de CO2 cada año desde el 2016.

Nuestra actitud eco-consciente no se limita a las emisiones; estamos evolucionando constantemente nuestros procesos de fabricación para reducir el impacto en el medio ambiente y liderar con ejemplo.

Recursos

En 2022, el 59% de nuestro consumo eléctrico provino de fuentes de energía renovable, de los cuales un 6% fue generado específicamente a través de energía solar en ubicaciones propiedad de Franke.

Asimismo, durante el mismo período, el Grupo Franke logró una notable disminución del 18,6% en el consumo de agua y una reducción del 17,5% en el consumo de gas natural, demostrando nuestro compromiso continuo con la eficiencia y la sostenibilidad.

Residuos

El 75% de los residuos generados en 2022 fueron reutilizados o reciclados.

Embalaje

Franke ha adoptado prácticas sostenibles al reemplazar el poliestireno expandido (Styrofoam) por embalajes de cartón en su línea de fregaderos de granito y tectonite. Además, el 91% del embalaje de Franke se fabrica con materiales renovables.

Fomentando a nuestra gente y sociedad

En Franke, reconocemos que la salud de las personas y comunidades es tan crucial como la salud de nuestro planeta. Con este compromiso en mente, estamos implementando cursos de formación en liderazgo en toda nuestra empresa, con el objetivo de hacerlos accesibles para cada colaborador antes del año 2030. Además, colaboramos activamente con organizaciones nacionales e internacionales, dedicando nuestro tiempo como voluntarios siempre que sea posible, en apoyo a diversas causas sociales.

“ Hemos invertido en más sistemas de paneles solares fotovoltaicos, con la capacidad de generar alrededor de 2,500,000 kWh anualmente. ”

Patrik Wohlhauser, Franke CEO

Innovación para una vida sostenible

Nuestras innovaciones respetuosas con el medio ambiente están diseñadas para fomentar un estilo de vida más sostenible en el hogar e inspirar el bienestar cotidiano.

Grifos

Los modelos de acero inoxidable están fabricados en acero 100% reciclable. La tecnología de nuestros filtros Vital está diseñada para purificar agua al instante directamente desde el grifo, disminuyendo la dependencia de agua embotellada. Además, el Atlas Neo Sensor reduce el desperdicio de agua hasta en un 50% gracias a su sensor de movimiento de inicio/parada integrado en el grifo.



Fregaderos

Las gamas de fregaderos de Franke son ejemplares en cuanto al uso de materiales sostenibles como acero inoxidable, Fraganite y cerámica, que garantizan una durabilidad extraordinaria, resistencia y calidad que perdura en el tiempo.

Campanas extractoras

Todos nuestros modelos están diseñados para reducir el consumo de energía y mejorar su eficiencia mediante funciones automáticas destinadas al ahorro energético. Nuestras campanas de clase A++ reducen el consumo de energía hasta en un 85%. Además, nuestros filtros de larga duración y los filtros cerámicos de carbón activo se pueden regenerar y están diseñados para reducir aún más los residuos en comparación con los filtros de carbón estándar.



Placas con Campana

Nuestras placas con campana ofrecen máxima eficiencia energética. Por ejemplo, la potente Mythos 2gether se clasifica con la mejor eficiencia energética A+++, gracias a su motor brushless.

Hornos y microondas

Con clasificaciones energéticas A y A+ que ofrecen funciones múltiples para cocinar diversos alimentos en un solo ciclo, y una innovadora función de limpieza con vapor que permite mantener la higiene sin recurrir a productos químicos nocivos.



Frigoríficos

Diseñados con compartimentos de zona fría para garantizar que los alimentos se mantengan frescos por más tiempo, tecnología No Frost para ayudar a prevenir la descongelación, y el modo Vacaciones, que permite mantener activo el compartimento del congelador cuando el refrigerador está inactivo.

FRANKE



HOME SOLUTIONS

Soluciones que van de la mano

Nuestras cocinas son lugares para vivir: allí cocinamos, comemos, pasamos tiempo juntos, todo al mismo tiempo. Hemos observado a fondo los usos que hacemos en nuestras cocinas y desarrollamos soluciones domésticas adecuadas en lugar de simples aparatos. Todos nuestros productos individuales se fusionan en sistemas funcionales destinados a hacer más fácil tu día a día y a alegrar tu vista gracias a la perfecta combinación de colores, diseños y combinaciones. Cuando todo se une, es más fácil disfrutar de cada momento.

Zona de preparación de alimentos

Grifos, fregaderos y gestión de residuos.

Grifos galardonados, inteligentes y respetuosos con el medio ambiente que se complementan perfectamente con elegantes y espaciosas cubetas. Estas cubetas pueden equiparse con accesorios para que tengas todo lo necesario siempre a tu alcance. Todo está fabricado con los mejores materiales, siendo más duraderos e higiénicos, como el acero inoxidable o nuestro exclusivo Fragranite.



Campanas extractoras

Campanas de pared, de techo, integradas, de isla.

Cada cocina posee necesidades específicas, y es por eso que hemos desarrollado una variedad de campanas diseñadas para sorprenderte con tecnología avanzada, eficiencia, iluminación y diseños de vanguardia. Explora la gama de colores, formas y tecnologías disponibles que van desde pantallas incorporadas hasta sistemas de purificación del aire.

Electrodomésticos

Hornos, microondas, placas de cocción, frigoríficos, lavavajillas y calienta platos.

Cuando diseñamos nuestros electrodomésticos, lo hacemos pensando en tus rutinas para poder ofrecer soluciones funcionales que sean fáciles de usar, inteligentes en sus características y atractivas a la vista.



Inspi

No hay lugar como el hogar, y no hay dos hogares iguales. La forma en que cuidamos nuestro propio hogar es tan única como nosotros, cada uno con diferentes gustos, preferencias y necesidades. Para inspirarte y ayudarte a crear el ambiente de la cocina de tus sueños, hemos desarrollado tres **familias** de productos diferentes.

Mythos

Pasión por los detalles

Nuestra línea más premium, donde la tecnología se une al diseño y cada detalle, por más pequeño que sea, se cuida al milímetro. Esta familia se propone alcanzar el estándar más alto, fusionando la esencia misma de la funcionalidad con el diseño.

Maris

Para toda la familia

Una familia inspirada en las **familias**. Acogedora y funcional, diseñada para saborear la experiencia de una reunión **familiar**. La filosofía de Maris es clara: acoger a todos, en cualquier momento, con el orgullo y la alegría de una comida hecha en casa.

Smart

Directo a lo importante

Las cosas más sencillas son las que mejor funcionan. Esencial en su perfección, para saltar a lo que más importa: dar alegría a tu cocina. Una familia creada para satisfacer cualquier necesidad y preferencia.

Cómo será tu cocina depende de ti, pero sea cual sea tu forma de llevar la alegría al hogar, **puedes contar con nosotros.**

raciones







Cubeta: Mythos Masterpiece - BXM 110-68 Antracita
Grifo: Eos Neo - Pull Down Antracita
Dispensador de jabón: Atlas Antracita

Mythos



Placa con campana integrada: Mythos 2gether - FMY 839 HI



Horno: Mythos - FMY 99 P XS **Cafetera integrada:** Mythos - FMY 45 CM XS
Vinoteca: Mythos - FMY 24 WCR XS **Calienta platos:** Mythos - FMY 14 DRW XS





Horno: Mythos - FMY 98 P XS **Microondas:** Mythos - FMY 45 MW XS
Cafetera integrable: Mythos - FMY 45 CM XS
Calienta platos : Mythos - FMY 14 DRW XS

Mythos



Cubeta: Kubus 2 - KNG 110-62
Grifo: Icon - Pull Out



Campana: Mythos - T-Shelf





Cubeta: Mythos - MYX 210-70 **Accesorio:** Roll-Up
Grifo: Vital - Semi-Pro
Dispensador de jabón: Atlas

Mythos



Placa: Mythos - Total Flex 658 BK



Horno: Mythos - FMY 99 HS BK **Vinoteca:** Mythos - FMY 24 WCR BK
Calienta platos: Mythos - FMY 14 DRW BK



Cubeta: Maris Black Collection - MRG 610-72 TL
Grifo: Active - Pull Out Spray Negro
Dispensador de jabón: Active Negro

Maris



Placa con campana integrada: Maris 2gether - FMA 839 HI



Horno: Maris - FMA 97 P XS
Microondas: Maris - FMA 45 MW XS







Cubeta: Maris - MRX 210-70
Grifo: Active - Swivel

Maris



Campana: Maris 2.0 - FMA 2.0 607 BK
Placa: Maris - FMA 654 I F BK



Horno: Maris - FMA 86 H XS
Microondas: Maris - FMA 45 MW XS

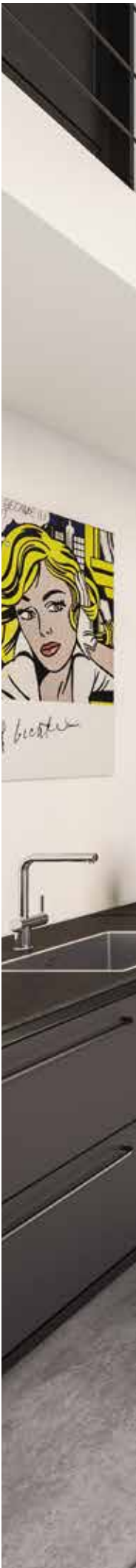







Fregadero: Sirius 2.0 - S2D 611 - 110

Grifo: Lina - Swivel

Smart



Campana: Smart Deco - FSMD 508 YL

Horno: Smart - FSM 97 P XS

Microondas: Smart - FSM 45 MW XS

¡Demuestra

de lo que estás hecho!

- Negro mate
- Onyx
- Gris pizarra
- Stone grey
- Blanco polar
- Oyster
- Café creme

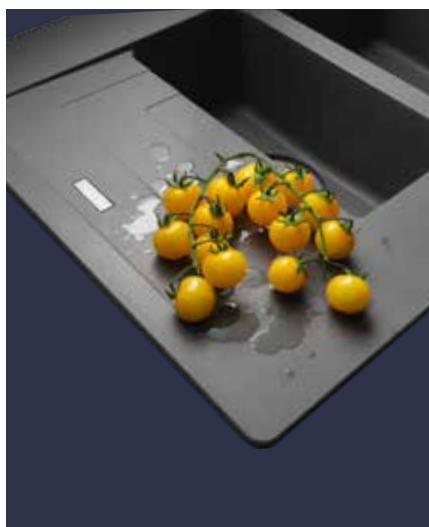

Fragranite

Un material extremadamente duro y altamente resistente a condiciones adversas como altas temperaturas, arañazos, agentes abrasivos y manchas. Creado por Franke, es un material único con un brillo sutil y cálido al tacto gracias a su 80% de granito. Además, el Fragranite tratado con Sanitized® reduce el crecimiento de bacterias y microbios en un 99%. Una característica más que importante para nuestras cocinas, ya que las bacterias pueden multiplicarse cada 20 minutos haciendo que las superficies de la cocina sean altamente antihigiénicas. Gris Pizarra disponible a partir de 2024.

Tectonite

El calor, los golpes y los impactos no intimidan a nuestros fregaderos y cubetas de Tectonite. La resistencia combinada con una libertad de diseño única hace que los fregaderos Tectonite sea la elección definitiva para las cocinas más laboriosas y elegantes. La nueva tecnología representa un gran avance para los materiales sintéticos, al tiempo que permite diseños minimalistas, también ofrece una gran paleta de colores y robustez.



- Carbone
- Platinum
- Beige
- Blanco polar

- Antracita
- Oro
- Cobre



Tecnología F-Inox

Un revestimiento exclusivo de Franke capaz de agrupar las moléculas de agua y que permite secar el fregadero sin manchas de anillos. Repelente al agua y resistente a los arañazos, este revestimiento vanguardista no teme tampoco al calor (hasta 100 °C). Una fórmula de belleza genuina y duradera que puedes apreciar en nuestra colección Masterpiece.

Ya sea brillante o mate, liso o con apariencia de piedra, extrafuerte o súper moderno. Tu cocina lo dice todo de ti, así que cada detalle cuenta. Para ofrecerte la posibilidad de crear tu cocina perfecta, nuestra gama de materiales está diseñada para complacer cualquier gusto, combinar con cualquier estilo y resistir cualquier desafío. Descubre las características de cada material y sus ventajas únicas para elegir el que mejor se adapte a tus necesidades y gustos.



Acero Inoxidable

Tanto si prefieres los detalles más brillantes del acabado pulido o la elegancia sutil de un acabado satinado o cepillado, en Franke encontrarás la solución perfecta en acero inoxidable. Todos nuestros productos están fabricados con acero al cromo-níquel de primera calidad, que ofrece un aspecto increíble y una alta resistencia a manchas, óxido y corrosión. El acero inoxidable de Franke se caracteriza por no astillarse, agrietarse, descascararse ni romperse. Si el acero inoxidable es uno de los materiales más populares en la cocina, es por una buena razón.

Revestimiento PVD

El PVD, abreviatura de "Physical Vapor Deposition", es una tecnología de revestimiento que proporciona una resistencia excepcional a la corrosión, los arañazos y la abrasión en la grifería, al mismo tiempo que ofrece características estéticas destacadas. Un grifo tratado con revestimiento PVD incluso es capaz de resistir los rayos UV, lo que reduce la visibilidad de las huellas en las cocinas más concurridas. Con una amplia variedad de acabados disponibles, donde el cromo destaca como el más popular, se ofrecen opciones que van desde el elegante acero inoxidable, que combina belleza y durabilidad, hasta tonalidades como latón, gris plomo, negro industrial, cobre y oro. Sin duda, encontrarás la opción perfecta que se adapte a tu estilo de cocina.



Onyx



Blanco polar

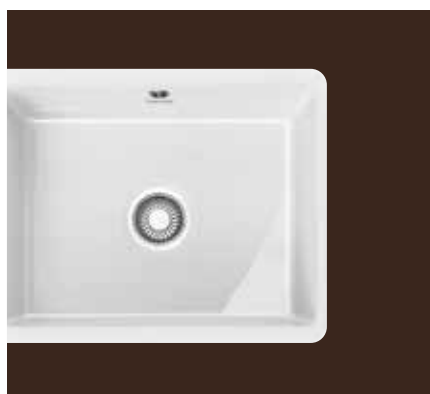

Fraceram

Los fregaderos de cerámica tienen una superficie lisa e impermeable, que soporta calor, las manchas, los impactos y resiste a todos los productos químicos del hogar con facilidad. Los fregaderos de cerámica han sido una opción popular desde hace años y crean una combinación clásica con una variedad de superficies de trabajo, como la madera, el vidrio y el granito.



Calidad

por encima de todo

Visualmente atractivo y funcional en su uso, el acero FRANKE describe nuestro concepto de calidad y durabilidad.

La alta calidad de los productos Franke se aprecia tanto a la vista como al tacto. Utilizamos acero AISI 304 18/10, producido en Europa, una elección que refleja calidad y ha sido una prioridad a lo largo de nuestros más de 100 años de historia

Fuerte y robusto, el acero Franke describe nuestro concepto de calidad y durabilidad. Su brillo extraordinario es cautivador y sorprendente, característica que lo define en los espacios habitables donde se instala.

Las excelentes características técnicas del acero inoxidable lo convierten en un material muy solicitado y apreciado por los profesionales del sector. Además, es extremadamente higiénico, fácil de limpiar y reciclable. Estéticamente agradable y funcional, el acero inoxidable es el corazón de nuestro concepto de cocina.

Duradero

Las concentraciones específicas de níquel y cromo del acero AISI 304 18/10 lo hacen especialmente resistente a las temperaturas extremas. Su brillo no se desvanece en el tiempo, por el contrario, su belleza y atracción aumentan.

Fácil de mantener

El acero es un material fácil de mantener; solo es necesario seguir unos sencillos pasos para garantizar su excelencia y durabilidad en el paso del tiempo.

Funcional

El acero es un material elegido por los profesionales de la cocina, por ser resistente, higiénico y duradero. Su superficie no porosa facilita la limpieza.

Sostenible y ecológico

Un material respetuoso con el medio ambiente y 100% reciclable, que puede obtenerse a partir de materiales reutilizados y se produce sin residuos tóxicos.

Asistencia superior, cuando la requiera.

Una garantía de 360° para toda la familia

Todos nuestros productos están diseñados para ofrecer las mejores prestaciones y la máxima calidad. En caso de ser necesaria su intervención, nuestra red de Servicios de Asistencia Técnica (SAT) desplegada por todo el territorio español está capacitada y formada para resolver cualquier contratiempo que pueda surgir durante la vida útil del producto.

Todos nuestros productos cuentan con una garantía legal de 3 años.

Confiamos en la robustez y durabilidad de nuestros diseños. Por ello ofrecemos una **garantía comercial exclusiva** a nuestros clientes, que extiende su periodo de tranquilidad hasta alcanzar los años expresados en la siguiente tabla:

PRODUCTOS	GARANTÍA COMERCIAL
Fregaderos Acero Inoxidable	Garantía de por vida*
Fregaderos Fraganite	5 años*
Fregaderos Tectonite	5 años*
Fregaderos Fraceram	15 años*

Asistencia técnica

Si necesita información sobre nuestros productos, puede consultar nuestra página web www.franke.es, donde encontrará respuestas a sus preguntas en los manuales de uso, instalación, consejos de utilización y las preguntas frecuentes más comunes.

Para obtener más información y detalles sobre las condiciones de la garantía, visite: www.franke.es

En caso de necesitar asistencia técnica, siempre puede contar con nuestra Red SAT llamando al siguiente teléfono:

934 456 768









Cubetas Inox

	Mythos Masterpiece				
36	Encastre / a ras / bajo encimera	60		Maris	Encastre TL/ a ras
		62			Encastre / a ras
	Box Center	66			Bajo encimera
38	Encastre / a ras			Smart	
38	Bajo encimera	70			Encastre TL/ a ras
	Mythos	72			Encastre / a ras
40	Encastre/a ras	74			Bajo encimera
42	Bajo encimera			Smart Rondo	
	Maris Quiet	78			Bajo encimera
46	Bajo encimera				
	Box				
50	Encastre TL				
52	Encastre / a ras				
56	Bajo encimera				

Cubetas inox

Mueble
de 45 cm

Mueble
de 50 cm

Mueble
de 55 cm

MYTHOS



BXM
210/110-40
p. 37



BXM
210/110-40
p. 37



BXM
210/110-50
p. 37



MYTHOS MYX
210-45
p. 41



MYTHOS MYX
110-45
p. 45

MARIS



BOX BXX
210-36
p. 55



BOX BXX
210-40
p. 55



MARIS MRX
210-40
p. 61



MARIS MRX
210-45
p. 65



MARIS MRX
110-45
p. 69



MARIS MRX
110-40
p. 69



BOX BXX
210-50
p. 51



BOX BXX
210-45
p. 54



BOX BXX
110-45
p. 59



MARIS MRX
210-50
p. 61



MARIS MRX
210-50 TL
p. 61



BXX 210-50
p. 51



MARIS MRX
210-40 TL
p. 61

SMART



BMG P
p. 77



BMG PI
p. 77



BMG 210-40 TL
p. 71



SRX 110-40
p. 76



BMG 210-50 TL
p. 71



BMG MU 2.0
p. 73



SRX-210 FREG.
p. 73



ANX 110-34
p. 77

Mueble de 60 cm



BXM
210/110-50
p. 37



MYTHOS MYX
210-50
p. 41



MYTHOS MYX
110-50
p. 45



MYX 210-55
p. 41



BOX BXX
260-34-16
p. 53



BOX BXX
210-54
p. 54



BOX BXX
210-50
p. 54



BOX BXX
110-50
p. 58



MARIS MRX
210-55
p. 64



MARIS MRX
110-50
p. 68



BXX 260-36-16
p. 51



BXX 120 34-16
p. 57



MQX 110-50
p. 49



MRX 260-34-19
p. 63



BMG MU
110-50
p. 76



BMG MU PLUS
p. 76



BMG I
p. 76



BMG ME
p. 77



ARMONÍA 160
p. 75

Mueble de 80 cm



BXM
210/110-68
p. 37



BWX 120-41-27
p. 39



MYTHOS MYX
210-70
p. 41



MYX 120-34-34
p. 43



MYX 160-50-16
p. 43



MYX 110-55
p. 44



BXX 220-36-36
p. 51



MYTHOS MYX
110-70
p. 44



BOX BXX
220-34-34
p. 53



BOX BXX
210-68
p. 53



BOX BXX
210-54
p. 54



BOX BXX
110-68
p. 57



MARIS MRX
210-70
p. 61



MARIS MRX
210-70 TL
p. 61



MARIS MRX
110-70
p. 67



MARIS MRX
110-55
p. 68



BXX 110-54
p. 58



BXX 120 34-34
p. 57



MRX-160-34-19
p. 67



ARMONÍA 120
p. 75



BWX 220-54-27 TL D/I
p. 39



MARIS MRX
220-40-40
p. 63



MARIS MQX
110-82
p. 49



MARIS MRX
120-40-40
p. 67



ANX 120-34-34
p. 75

Mythos Masterpiece

Tu nueva obra de arte.



Dale a tu cocina y a tu hogar un aspecto elegante y artístico con los colores metálicos de moda de nuestra nueva familia Mythos Masterpiece. Una gama de cubetas, grifos, dispensadores de jabón, válvulas de desagüe, rebosaderos y más accesorios que brindan una estética excepcional con una calidad sin límites que da a tu cocina un aspecto único.



Eos Neo grifo
extraíble



Atlas Neo
dispensador de
jabón líquido

Combina la cubeta con los componentes en diferentes tonos de color:



Pulsador



Rebosadero



Válvula de
desagüe

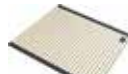

Roll-Up



Cubetilla

Sólo con las cubetas Mythos Masterpiece



Fácil de
limpiar



Mayor
resistencia
a arañazos



Resistente
al calor

Descubre F-Inox, un revestimiento exclusivo de Franke que concentra las moléculas de agua, permitiéndote secar tu fregadero sin marcas de anillos. Este revestimiento pionero repele el agua, aumenta la resistencia al rayado y resiste el agua caliente hirviendo. Una auténtica y duradera fórmula con la que hemos equipado todas las cubetas Mythos Masterpiece.

Mythos

Masterpiece



Accesorios incluidos



01

Rejilla soporte antracita 40
112.0655.431
99 €



02

Rejilla soporte antracita 50
112.0655.470
119 €



03

Rejilla soporte antracita 68
112.0655.408
149 €

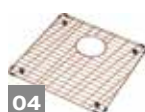

04

Rejilla soporte cobre 40
112.0655.468
99 €



05

Rejilla soporte cobre 50
112.0655.472
119 €



06

Rejilla soporte cobre 68
112.0655.410
149 €



07

Rejilla soporte oro 40
112.0655.433
99 €



08

Rejilla soporte oro 50
112.0655.471
119 €



09

Rejilla soporte oro 68
112.0655.409
149 €



10

Rejilla HPL Premium
112.0676.895
514 €



19

Cubetilla inox antracita
429x156x53,5 mm
112.0655.239
123 €



20

Cubetilla inox oro
429x156x53,5 mm
112.0655.240
123 €



21

Cubetilla inox cobre
429x156x53,5 mm
112.0655.341
123 €

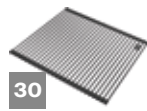

30

Escurreidor Roll-up antracita
112.0655.342
199 €



31

Escurreidor Roll-up oro
440x468 mm
112.0655.343
199 €



32

Escurreidor Roll-up cobre
440x468 mm
112.0655.344
199 €

Accesorios opcionales

MYTHOS



5 AÑOS GARANTÍA

F INOX TECHNOLOGY



Mueble: 80
Instalación: Encastre / A ras / Bajo encimera
Material: Acero inoxidable
Recubrimiento: Tecnología F-Inox
Totales: 725 x 450 mm / R13
Cubeta: 685 x 410 x 200 mm / R12
Encastre: 695 x 420 mm

- Antracita**
127.0650.364
7612986112863
1.853 €
- Oro**
127.0662.643
7612986117851
1.853 €
- Cobre**
127.0662.644
7612986117868
1.853 €

MYTHOS MASTERPIECE
BXM 210/110-68 + Válvula
automática + Rejilla de soporte

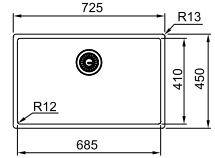

03 06 09 10 19 20 21 30 31 32



MYTHOS



5 AÑOS GARANTÍA

F INOX TECHNOLOGY



Mueble: 60 (Bajo encimera) 55 (A ras)
Instalación: Encastre / A ras / Bajo encimera
Material: Acero inoxidable
Recubrimiento: Tecnología F-Inox
Totales: 540 x 450 mm / R13
Cubeta: 500 x 410 x 200 mm / R12
Encastre: 510 x 420 mm

- Antracita**
127.0650.363
7612986112856
1.544 €
- Oro**
127.0662.540
7612986117837
1.544 €
- Cobre**
127.0662.642
7612986117844
1.544 €

MYTHOS MASTERPIECE
BXM 210/110-50 + Válvula
automática + Rejilla de soporte

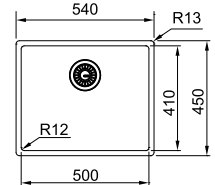

02 05 08 19 20 21 30 31 32



MYTHOS



5 AÑOS GARANTÍA

F INOX TECHNOLOGY



Mueble: 50 (Bajo encimera) 45 (A ras)
Instalación: Encastre / A ras / Bajo encimera
Material: Acero inoxidable
Recubrimiento: Tecnología F-Inox
Totales: 440 x 450 mm / R13
Cubeta: 400 x 410 x 200 mm / R12
Encastre: 410 x 420 mm

- Antracita**
127.0650.362
7612986112849
1.441 €
- Oro**
127.0662.648
7612986117899
1.441 €
- Cobre**
127.0662.649
7612986117905
1.441 €

MYTHOS MASTERPIECE
BXM 210/110-40 + Válvula
automática + Rejilla de soporte

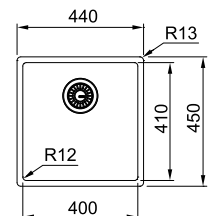

01 04 07 19 20 21 30 31 32

Box Center



Accesorios incluidos



26

**CUBETILLA INOX
BOX**
112.0394.981
7612981698713
70 €



186

**Soporte cuchillos
429x180x23
Box center**
112.0539.135
7612985515269
83 €



42

**Tabla madera
429x180x24
Box center**
112.0539.134
7612985515252
102 €



188

**Set 3 cuchillos box
center**
112.0545.792
7612985538138
27 €



189

**Escurreidor
452x245x165
Box center**
112.0539.138
7612985515290
42 €



45

**TABLA CORTE
NEGRA
429x180x24 BOX CENTER**
112.0539.120
7612985515245
94 €

MYTHOS



DE POR VIDA GARANTÍA



Mueble: 90
Instalación: **Encastre / A ras**
Totales: **860 x 510; R10 mm**
Cubetas: **540 x 410 x 204; R12 mm**
270 x 480 x 204 mm
Encastre: **840 x 490 mm R10**

BOX CENTER
BWX 220-54-27 TL
Accesorios derecha
127.0538.259
7612985512275
1.724 €

BOX CENTER
BWX 220-54-27 TL
Accesorios izquierda
127.0538.260
7612985512282
1.724 €

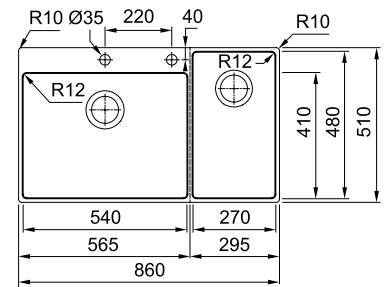

Acero Inoxidable



26 186 42 188 189 45

MYTHOS



DE POR VIDA GARANTÍA



Mueble: 90 cm
Instalación: **Bajo encimera**
Totales: **820 x 520; R10 mm**
Cubetas: **410 x 480 x 204; R12 mm**
270 x 480 x 204 mm
Bajo encimera: **780 x 480; R12 mm**

BOX CENTER
BWX 120-41-27
122.0579.553
7612985688925
1.628 €

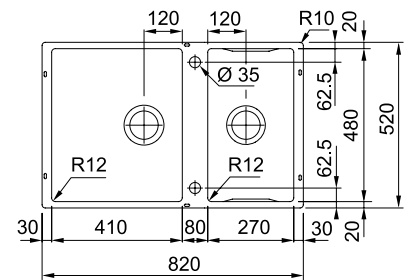

Acero Inoxidable



26 186 42 188 189 45

Mythos

Encastre / A ras



Accesorios opcionales



24

Cubetilla
156x416x53 mm
112.0659.398
7612986099300
102 €



33

Escurreidor móvil
298x412x17 mm
112.0602.288
7612985772938
126 €



37

Roll-up
424 x 267 mm
112.0591.081
7612985731454
78 €



44

Tabla de corte
412x180x13mm
112.0591.082
7612985731461
102 €



50

Sifón salvaespacio
1 Vía salida 40mm
112.0048.206
7612319502767
20 €

MYTHOS

- 24
- 33
- 37
- 44
- 50

DE POR VIDA GARANTÍA



Mueble: 80 cm
 Instalación: **Encastre / A ras**
 Material: **Acero inoxidable**
 Totales: 712 x 412; R31 mm
 Cubeta: 700 x 400 x 200; R25 mm
 Encastre: 706 x 406; R28 mm
Válvula Integrada

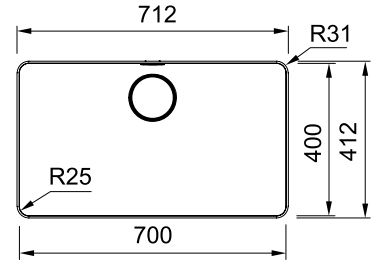

MYTHOS MYX 210-70
 127.0603.546
 7612985776875
792 €



MYTHOS

- 24
- 33
- 37
- 44
- 50

NEW

DE POR VIDA GARANTÍA



Mueble: 60 cm
 Instalación: **Encastre / A ras**
 Material: **Acero inoxidable**
 Totales: 562 x 412; R31 mm
 Cubeta: 550 x 400 x 200; R25 mm
 Encastre: 556 x 406; R28 mm
Válvula Integrada

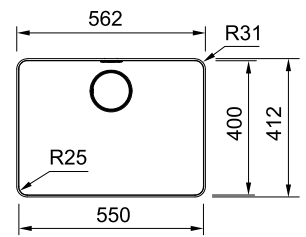

MYTHOS MYX 210-55
 127.0603.545
 7612985776868
699 €



MYTHOS

- 24
- 33
- 37
- 44
- 50

DE POR VIDA GARANTÍA



Mueble: 60 cm
 Instalación: **Encastre / A ras**
 Material: **Acero inoxidable**
 Totales: 512 x 412; R31 mm
 Cubeta: 500 x 400 x 200; R25 mm
 Encastre: 506 x 406; R28 mm
Válvula Integrada

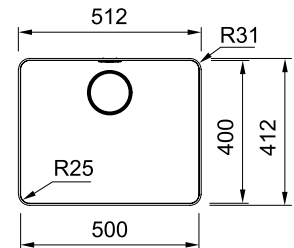

MYTHOS MYX 210-50
 127.0603.544
 7612985776851
673 €



MYTHOS

- 24
- 33
- 37
- 44
- 50

DE POR VIDA GARANTÍA



Mueble: 55 cm
 Instalación: **Encastre / A ras**
 Material: **Acero inoxidable**
 Totales: 462 x 412; R31 mm
 Cubeta: 450 x 400 x 200 mm R25
 Encastre: 456 x 406; R28 mm
Válvula Integrada

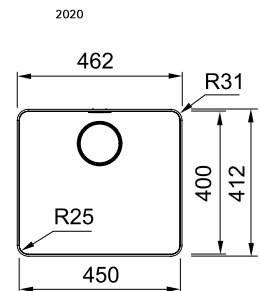

MYTHOS MYX 210-45
 127.0603.543
 7612985776844
649 €



Mythos

Bajo encimera



Accesorios opcionales



24

Cubetilla
156x416x53 mm
Cubetilla
112.0659.398
7612986099300
102 €



33

Escurredor móvil
298x412x17 mm
Escurredor móvil
112.0602.288
7612985772938
126 €



37

Roll-up
424 x 267 mm
Escurredor
enrollable
112.0591.081
7612985731454
78 €



44

Tabla de corte
412x180x13mm
Tabla de corte
112.0591.082
7612985731461
102 €



50

Sifón salvaespacio
1 Via salida 40mm
Sifón
112.0048.206
7612319502767
20 €

MYTHOS

24

33

37

44

51

NEW

**DE POR
VIDA**
GARANTÍA

Mueble: **80 cm**
 Instalación: **Bajo encimera**
 Material: **Acero inoxidable**
 Totales: **745 x 440; R10 mm**
 Cubetas: **340 x 400 x 200; R25 mm**
340 x 400 x 200; R25 mm
 Bajo encimera: **705 x 400; R25 mm**
Válvula Integrada

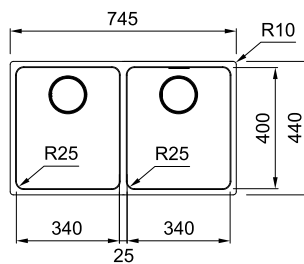

MYTHOS MYX 120-34-34
 122.0603.514
 7612985776653
939 €



MYTHOS

24

33

37

44

51

NEW

**DE POR
VIDA**
GARANTÍA

Mueble: **80 cm**
 Instalación: **Bajo encimera**
 Material: **Acero inoxidable**
 Totales: **725 x 440; R10 mm**
 Cubetas: **500 x 400 x 200 mm; R25 mm**
160 x 400 x 150 mm; R25 mm
 Bajo encimera: **685 x 400; R25 mm**
Válvula Integrada

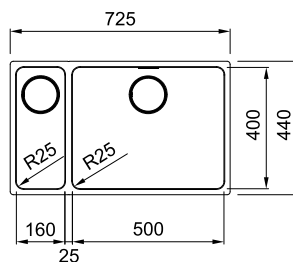

MYTHOS MYX 160-50-16
 122.0603.511
 7612985776646
784 €



MYTHOS

- 24
- 33
- 37
- 44
- 50



Mueble: **80 cm**
 Instalación: **Bajo encimera**
 Material: **Acero inoxidable**
 Totales: **740 x 440; R10 mm**
 Cubeta: **700 x 400 x 200; R25 mm**
 Bajo encimera: **700 x 400 mm R25**
Válvula Integrada

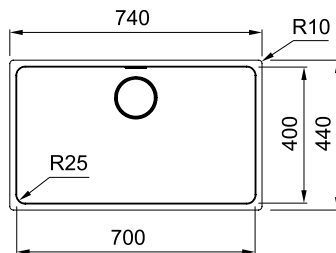

MYTHOS MYX 110-70
 122.0601.280
 7612985769761
673 €



MYTHOS

- 24
- 33
- 37
- 44
- 50



Mueble: **80 cm**
 Instalación: **Bajo encimera**
 Material: **Acero inoxidable**
 Totales: **590 x 440; R10 mm**
 Cubeta: **550 x 400 x 180; R25 mm**
 Bajo encimera: **550 x 400; R25 mm**
Válvula Integrada

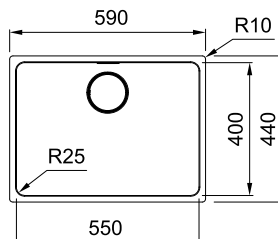

MYTHOS MYX 110-55
 122.0671.386
 7612986180800
612 €



MYTHOS

24

33

37

44

50

**DE POR
VIDA**
GARANTÍA

Mueble: **60 cm**
 Instalación: **Bajo encimera**
 Material: **Acero inoxidable**
 Totales: **540 x 440; R10 mm**
 Cubeta: **500 x 400 x 200; R25 mm**
 Bajo encimera: **500 x 400 mm R25**
Válvula Integrada

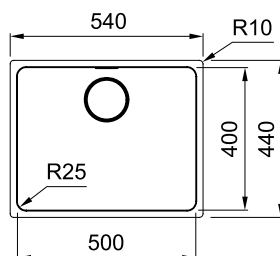

MYTHOS MYX 110-50
 122.0601.316
 7612985770668
589 €



MYTHOS

24

33

37

44

50

**DE POR
VIDA**
GARANTÍA

Mueble: **55 cm**
 Instalación: **Bajo encimera**
 Material: **Acero inoxidable**
 Totales: **490 x 440; R10 mm**
 Cubeta: **450 x 400 x 200; R25 mm**
 Bajo encimera: **450 x 400 mm R25**
Válvula Integrada

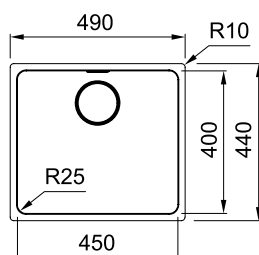

MYTHOS MYX 110-45
 122.0601.315
 7612985770651
565 €



Cubeta

Maris Quiet

El nuevo tamaño del silencio.



Nuestra nueva y extra ancha cubeta de acero inoxidable Maris Quiet ha sido diseñada para que experimentes silencio y la tranquilidad mientras sigues destacando con tus habilidades culinarias e imaginación.

Esta amplia y única cubeta está equipada con nuestro exclusivo sistema Quiet Pad, un doble revestimiento que reduce el ruido en un 20%. Y para que disfrutes de cocinar en máxima tranquilidad, higiene y seguridad, el nuevo Maris Quiet cuenta con una válvula de desgüe de fácil limpieza que recoge la suciedad residual y evita obstrucciones y olores.



Sueña a lo grande

Una cubeta grande que mide 82 cm.



Silencioso y estético

Equipado con nuestro sistema invisible Quiet Pad para reducir el ruido hasta 20 dB.



Higiénico y seguro

Kit de desechos grande de 7" con colador de residuos.



Todo fluye

Olvídate de obstrucciones y olores gracias a la recolección de desechos.



Maris Quiet

Bajo encimera



Accesorios opcionales



11 12 13 14 15

**ACCESORIOS
ALL IN ONE**
Más detalles en
página 418

48 Colección 2024

MARIS

11

12

13

14

15



NEW

Acero
Inoxidable

MARIS MQX 110-82
122.0694.479
7612986302158
789 €



DE POR
VIDA
GARANTÍA

Mueble: **90 cm**
Instalación: **Bajo encimera**
Material: **Acero inoxidable**
Totales: **860 x 464; R40 mm**
Cubeta: **820 x 424 x 192; R20 mm**
Bajo encimera: **814 x 418**

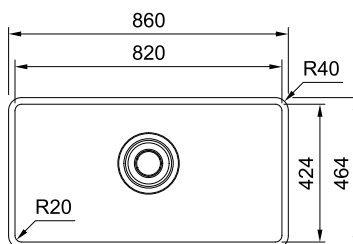

MARIS

11

12

13

14

15



NEW

Acero
Inoxidable

MARIS MQX 110-50
122.0694.477
7612986302134
599 €



DE POR
VIDA
GARANTÍA

Mueble: **60 cm**
Instalación: **Bajo encimera**
Material: **Acero inoxidable**
Totales: **540 x 440; R40 mm**
Cubeta: **500 x 400 x 188; R20 mm**
Bajo encimera: **494 x 394**

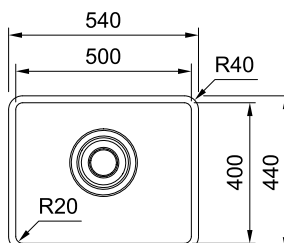

Box BXX

Encastre TL



Accesorios opcionales



26

Cubetilla inox
156x429x54 mm
Cubetilla
112.0394.981
7612981698713
70 €



16

Andy chef
Accesorio Andy
Chef
112.0619.946
7612985856683
415 €



50

Sifón salvaespacio
1 Vía salida 40mm
Sifón
112.0048.206
7612319502767
20 €



51

Sifón salvaespacio
2 vías salida 40mm
Sifón
112.0624.484
7612985884273
28 €



35

Roll-up
468 x 440 mm
Escurreidor
enrollable
112.0080.355
7612980499175
94 €



41

TABLA DE CORTE
MADERA
429x180x24 mm
Tabla de corte
112.0557.028
7612985603966
102 €



42

TABLA DE CORTE
429 x180 x 24 BOX
CENTER
Tabla de corte
112.0539.134
7612985515252
102 €



45

TABLA CORTE
NEGRA
429x180x24 BOX CENTER
Tabla de corte
112.0539.120
7612985515245
94 €



221

Rejilla soporte inox
50
112.0632.194
7612985929202
47 €

50 Colección 2024

MARIS

- 16
- 26
- 35
- 41
- 42
- 45
- 51

DEPOR VIDA GARANTÍA



Mueble: **80 cm**
 Instalación: **Encastre / A ras**
 Material: **Acero inoxidable**
 Totales: **770 x 510; R10 mm**
 Cubetas: **360 x 410 x 200; R12 mm**
360 x 410 x 200; R12 mm
 Encastre: **750 x 490**

NEW

Acero Inoxidable

BXX 220-36-36
127.0476.702
 7612981850395
862 €

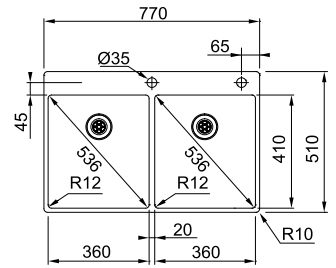

MARIS

- 16
- 26
- 35
- 41
- 42
- 45
- 51

DEPOR VIDA GARANTÍA

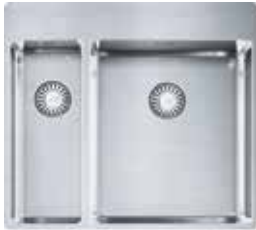

Mueble: **60 cm**
 Instalación: **Encastre / A ras**
 Material: **Acero inoxidable**
 Totales: **570 x 510; R10 mm**
 Cubetas: **360 x 410 x 180; R12 mm**
160 x 410 x 140; R12 mm
 Encastre: **550 x 490**

NEW

Acero Inoxidable

BXX 260-36-16
127.0361.234
 7612981532024
821 €

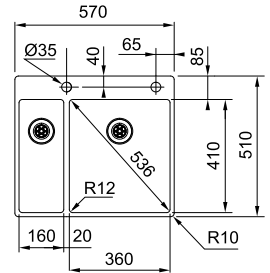

MARIS

- 16
- 26
- 35
- 41
- 42
- 45
- 50

DEPOR VIDA GARANTÍA



Mueble: **55 cm**
 Instalación: **Encastre / A ras**
 Material: **Acero inoxidable**
 Totales: **530 x 510; R10 mm**
 Cubeta: **500 x 410 x 200; R12 mm**
 Encastre: **510 x 490**

NEW

Acero Inoxidable

BXX 210-50
127.0361.228
 7612981531973
499 €

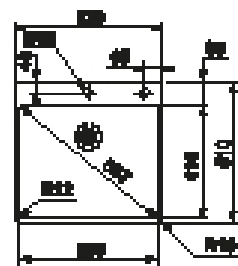

Box BXX

Encastre / A ras



Accesorios opcionales



26

Cubetilla inox
156x429x54 mm
Cubetilla
112.0394.981
7612981698713
70 €



16

Andy chef
Accesorio Andy
Chef
112.0619.946
7612985856683
415 €



50

Sifón salvaespacio
1 Vía salida 40mm
Sifón
112.0048.206
7612319502767
20 €



35

Roll-up
468 x 440 mm
Escurreidor
enrollable
112.0080.355
7612980499175
94 €



41

TABLA DE CORTE
MADERA
429x180x24 mm
Tabla de corte
112.0557.028
7612985603966
102 €



42

TABLA DE CORTE
429 x 180 x 24 BOX
CENTER
Tabla de corte
112.0539.134
7612985515252
102 €



45

TABLA CORTE
NEGRA
429x180x24 BOX CENTER
Tabla de corte
112.0539.120
7612985515245
94 €



223

Rejilla soporte inox
68
676x401 mm
112.0632.195
7612985929219
63 €



221

Rejilla soporte inox
50
491x401 mm
112.0632.194
7612985929202
7612985929202
47 €



219

Rejilla soporte inox
40
391x401 mm
112.0632.193
7612985929196
39 €

MARIS

- 16
- 26
- 35
- 41
- 42
- 45



Mueble: **80 cm**
 Instalación: **Encastre / A ras**
 Material: **Acero inoxidable**
 Totales: **740 x 450; R13 mm**
 Cubetas: **340 x 410 x 200; R12 mm**
 Encastre: **710 x 420; R10 mm**
Válvula integrada

Acero
Inoxidable

Cubetas

DE POR
VIDA
GARANTÍA

BOX BXX 220-34-34
 127.0373.651
 7612981601621
808 €

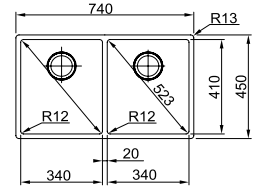
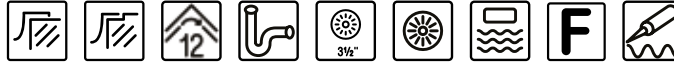

MARIS

- 26
- 16



Mueble: **60 cm**
 Instalación: **Encastre / A ras**
 Material: **Acero inoxidable**
 Totales: **560 x 450; R13 mm**
 Cubetas: **340 x 410 x 200; R12 mm**
160 x 410 x 140 mm
 Encastre: **530 x 420; R10 mm**
Válvula integrada

Acero
Inoxidable

reddot design award
winner 2015

DE POR
VIDA
GARANTÍA

BOX BXX 260-34-16
 127.0373.630
 7612981601614
768 €

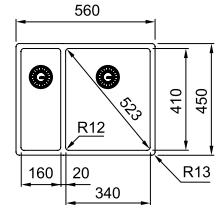

MARIS

- 16
- 223
- 26
- 35
- 41
- 42
- 45
- 50



Mueble: **80 cm**
 Instalación: **Encastre / A ras**
 Material: **Acero inoxidable**
 Totales: **725 x 450; R13 mm**
 Cubeta: **685 x 410 x 200; R12 mm**
 Encastre: **695 x 420; R 0-15 mm**
 Bajo encimera: **685 x 410; R12 mm**
Válvula integrada

Acero
Inoxidable

DE POR
VIDA
GARANTÍA

BOX BXX 210-68
 127.0381.329
 7612981626709
535 €

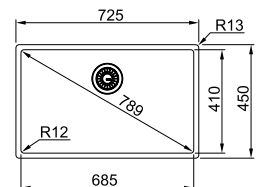

MARIS

- 26
- 16
- 50



Mueble: **60 cm**
 Instalación: **Encastre / A ras**
 Material: **Acero inoxidable**
 Totales: **580 x 450; R13 mm**
 Cubeta: **540 x 410 x 200; R12 mm**
 Encastre: **550 x 420 mm R10 mm**
Válvula integrada

Acero
Inoxidable

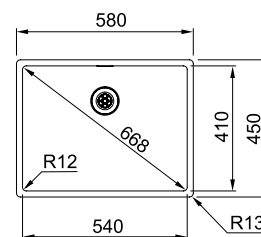

DE POR
VIDA
GARANTÍA

BOX BXX 210-54
127.0372.644
 7612981596750
451 €

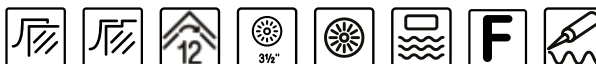

MARIS

- 26
- 16
- 50
- 221



Mueble: **55 cm**
 Instalación: **Encastre / A ras**
 Material: **Acero inoxidable**
 Totales: **540 x 450; R13 mm**
 Cubeta: **500 x 410 x 200; R12 mm**
 Encastre: **510 x 420; R10 mm**
Válvula integrada

Acero
Inoxidable

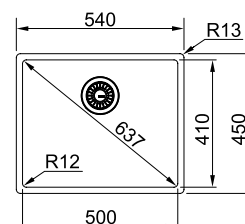

DE POR
VIDA
GARANTÍA

BOX BXX 210-50
127.0381.510
 7612981627157
415 €



MARIS

- 26
- 16
- 50
- 219



Mueble: **50 cm**
 Instalación: **Encastre / A ras**
 Material: **Acero inoxidable**
 Totales: **490 x 450; R13 mm**
 Cubeta: **450 x 410 x 200; R12 mm**
 Encastre: **460 x 420; R10 mm**
Válvula integrada

Acero
Inoxidable

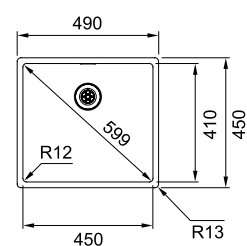

DE POR
VIDA
GARANTÍA

BOX BXX 210-45
127.0373.629
 7612981601508
404 €

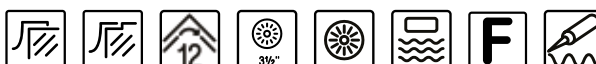

MARIS

26

16

50



Mueble: 45 cm
Instalación: **Encastre / A ras**
Material: **Acero inoxidable**
Totales: **440 x 450; R13 mm**
Cubeta: **400 x 410 x 200; R12 mm**
Encastre: **410 x 420; R10 mm**
Válvula integrada

Acero
Inoxidable

Cubetas

DE POR
VIDA
GARANTÍA

BOX BXX 210-40
127.0381.328
7612981626693
391 €

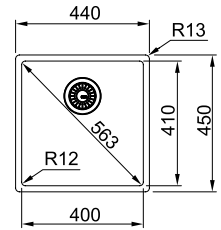
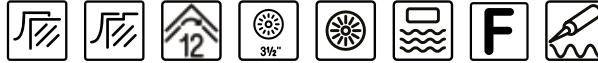

MARIS

26

16

50



Mueble: 45 cm
Instalación: **Encastre / A ras /Bajo encimera**
Material: **Acero inoxidable**
Totales: **400 x 450; R13 mm**
Cubeta: **360 x 410 x 200; R12 mm**
Encastre: **370 x 420; R10 mm**
Bajo encimera: **360 x 410; R12 mm**
Válvula integrada

Acero
Inoxidable

DE POR
VIDA
GARANTÍA

BOX BXX 210-36
127.0381.327
7612981626686
380 €

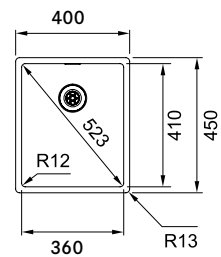

Box BXX

Bajo encimera



Accesorios opcionales



26

Cubetilla inox
156x429x54 mm
Cubetilla
112.0394.981
7612981698713
70 €



16

Andy chef
Accesorio Andy
Chef
112.0619.946
7612985856683
415 €



50

Sifón salvaespacio
1 Vía salida 40mm
Sifón
112.0048.206
7612319502767
20 €



51

Sifón salvaespacio
2 vías salida 40mm
Sifón
112.0624.484
7612985884273
28 €



35

Roll-up
468 x 440 mm
Escruidor
enrollable
112.0080.355
7612980499175
94 €



41

TABLA DE CORTE
MADERA
429x180x24 mm
Tabla de corte
112.0557.028
7612985603966
102 €



42

TABLA DE CORTE
429 x180 x 24 BOX
CENTER
Tabla de corte
112.0539.134
7612985515252
102 €



45

TABLA CORTE
NEGRA
429x180x24 BOX CENTER
Tabla de corte
112.0539.120
7612985515245
94 €



223

Rejilla soporte inox
68
676x401 mm
112.0632.195
7612985929219
63 €



221

Rejilla soporte inox
50
491x401 mm
112.0632.194
7612985929202
47 €



219

Rejilla soporte inox
40
391x401 mm
112.0632.193
7612985929196
39 €

MARIS

- 26
- 16
- 35
- 41
- 42
- 45

DE POR VIDA GARANTÍA



Mueble: **80 cm**
 Instalación: **Bajo encimera**
 Material: **Acero inoxidable**
 Totales: **740 x 450; R13 mm**
 Cubetas: **340 x 410 x 200; R12 mm**
340 x 410 x 200; R12 mm
 Bajo encimera: **700 x 410; R12 mm**

NEW

Acero Inoxidable

BXX 120 34-34
127.0477.270
 7612981853532
784 €

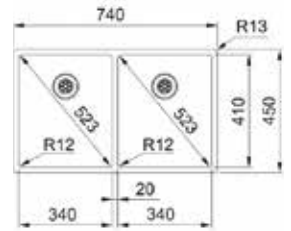
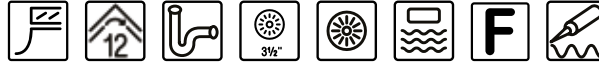

MARIS

- 26
- 16
- 35
- 41
- 42
- 45

DE POR VIDA GARANTÍA



Mueble: **60 cm**
 Instalación: **Bajo encimera**
 Material: **Acero inoxidable**
 Totales: **560 x 450; R13 mm**
 Cubetas: **340 x 410 x 200; R12 mm**
160 x 410 x 140
 Bajo encimera: **520 x 410; R12 mm**

NEW

Acero Inoxidable

BXX 120 34-16
127.0375.279
 7612981607968
746 €

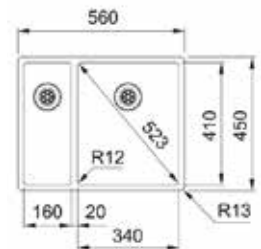
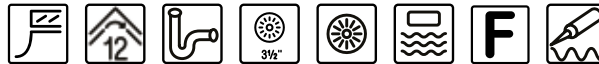

MARIS

- 26
- 223
- 16
- 50
- 35
- 41
- 42
- 45

DE POR VIDA GARANTÍA



Mueble: **80 cm**
 Instalación: **Bajo encimera**
 Material: **Acero inoxidable**
 Totales: **725 x 450; R13 mm**
 Cubeta: **685 x 410 x 200; R12 mm**
 Bajo encimera: **685 x 410; R12 mm**

Acero Inoxidable

BOX BXX 110-68
122.0393.818
 7612981694678
475 €

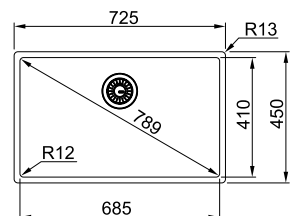

MARIS

- 26
- 16
- 50
- 35
- 41
- 42
- 45



Acero Inoxidable

BXX 110-54
 127.0375.277
 7612981607944
416 €



Mueble: **80 cm**
 Instalación: **Bajo encimera**
 Material: **Acero inoxidable**
 Totales: **580 x 450; R13 mm**
 Cubeta: **540 x 410 x 200; R12 mm**
 Bajo encimera: **540 x 410; R12**

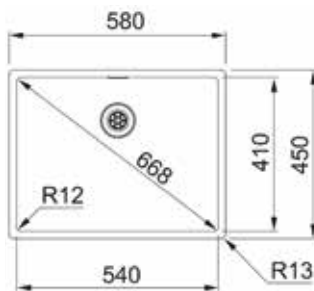

MARIS

- 26 221
- 16
- 50
- 35
- 41
- 42
- 45



Acero Inoxidable

BOX BXX 110-50
 122.0393.811
 7612981694647
355 €



Mueble: **60 cm**
 Instalación: **Bajo encimera**
 Material: **Acero inoxidable**
 Totales: **540 x 450; R13 mm**
 Cubeta: **500 x 410 x 200; R12 mm**
 Bajo encimera: **500 x 410; R12 mm**

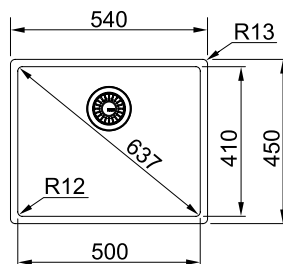

MARIS

26 221

16

50

35

41

42

45



Acero Inoxidable

BOX BXX 110-45
122.0393.807
7612981694623
344 €



DE POR VIDA
GARANTÍA

Mueble: 55 cm
Instalación: **Bajo encimera**
Material: **Acero inoxidable**
Totales: **490 x 450; R13 mm**
Cubeta: **450 x 410 x 200; R12 mm**
Bajo encimera: **450 x 410; R12 mm**

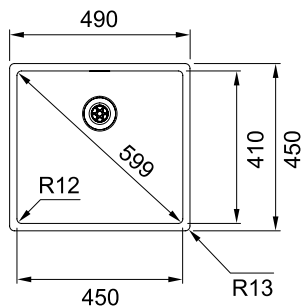

MARIS

26

16

50

35

41

42

45



Acero Inoxidable

BOX BXX 110-40
122.0393.781
7612981694555
332 €



DE POR VIDA
GARANTÍA

Mueble: 50 cm
Instalación: **Bajo encimera**
Material: **Acero inoxidable**
Totales: **440 x 450; R13 mm**
Cubeta: **400 x 410; R12 mm**
Bajo encimera: **400 x 410; R12 mm**

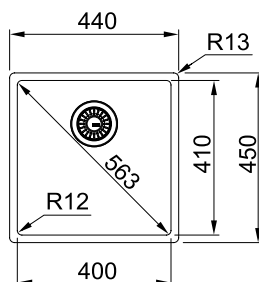

Maris

Encastre TL/ A ras



Accesorios opcionales

38



Roll-up 468 x 420 mm
Escurredor enrollable
112.0030.882
7612142241574
82 €

23



CUBETILLA MRX TL
181x431mm
Cubetilla
112.0520.497
7612985441230
106 €

34



Escurredor móvil
342x430x22
Escurredor móvil
112.0188.651
7612980584215
111 €

50



Sifón salvaespacio
1 vía salida 40mm
Sifón
112.0048.206
7612319502767
20 €

11 12 13 14 15



ACCESORIOS
ALL IN ONE
Más detalles en
página 418

MARIS

- 11 38
- 12 50
- 13
- 14
- 15
- 23
- 34



Mueble: **80 cm**
 Instalación: **Encastre / A ras**
 Material: **Acero inoxidable**
 Totales: **730 x 510; R10 mm**
 Cubeta: **700 x 400 x 180; R16 mm**
 Encastre: **710 x 490; R10 mm**
 Con orificio de grifo centrado

Acero
Inoxidable

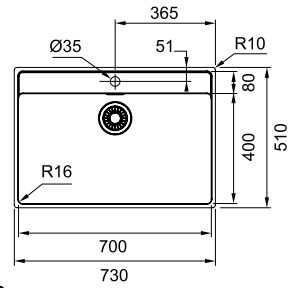

MARIS MRX 210-70 TL
 127.0529.812
 7612985476577
484 €

DE POR
VIDA
GARANTÍA

MARIS

- 11 38
- 12 50
- 13
- 14
- 15
- 23
- 34



Mueble: **55 cm**
 Instalación: **Encastre / A ras**
 Material: **Acero inoxidable**
 Totales: **530 x 510; R10 mm**
 Cubeta: **500 x 400 x 180; R16 mm**
 Encastre: **510 x 490; R10 mm**
 Con orificio de grifo centrado

Acero
Inoxidable

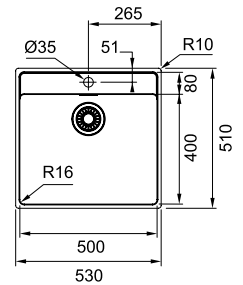

MARIS MRX 210-50 TL
 127.0529.810
 7612985476553
357 €

DE POR
VIDA
GARANTÍA

MARIS

- 11 38
- 12 50
- 13
- 14
- 15
- 23
- 34



Mueble: **45 cm**
 Instalación: **Encastre / A ras**
 Material: **Acero inoxidable**
 Totales: **430 x 510; R10 mm**
 Cubeta: **400 x 400 x 180; R16 mm**
 Encastre: **410 x 490; R10 mm**
 Con orificio de grifo centrado

Acero
Inoxidable

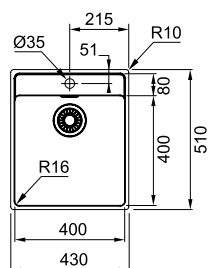

MARIS MRX 210-40 TL
 127.0529.807
 7612985476539
334 €

DE POR
VIDA
GARANTÍA

Maris

Encastre / A ras



Accesorios opcionales

38



Roll-up 468 x 420 mm
Escurreidor enrollable
112.0030.882
7612142241574
82 €

34



Escurreidor móvil
342x430x22
Escurreidor móvil
112.0188.651
7612980584215
111 €

50



Sifón salvaespacio
1 vía salida 40mm
Sifón
112.0048.206
7612319502767
20 €

51



Sifón salvaespacio
2 vías salida 40mm
Sifón
112.0624.484
7612985884273
28 €

11 12 13 14 15



ACCESORIOS
ALL IN ONE
Más detalles en
página 418

MARIS

38

34

51

11

12

13

14

15



Mueble: 90 cm
Instalación: **Encastre / A ras**
Material: **Acero inoxidable**
Totales: **861 x 436; R10 mm**
Cubetas: **400 x 400 x 180; R16 mm**
400 x 400 x 180; R16 mm
Encastre: **835 x 410; R10 mm**

 **Acero
Inoxidable**

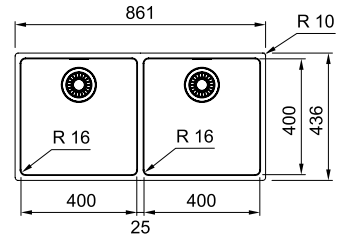

MARIS MRX 220-40-40
127.0531.914
7612985485708
773 €



**DE POR
VIDA**
GARANTÍA

MARIS

38

34

51

11

12

13

14

15



Mueble: 60 cm
Instalación: **Encastre / A ras**
Material: **Acero inoxidable**
Totales: **591 x 436; R10 mm**
Cubetas: **340 x 400 x 180; R16 mm**
190 x 400 x 130; R16
Encastre: **565 x 410; R10 mm**

NEW  **Acero
Inoxidable**

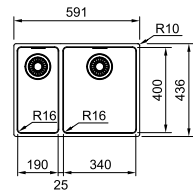

MARIS MRX 260-34-19
127.0637.546
7612985950749
734 €



**DE POR
VIDA**
GARANTÍA

MARIS

38

34

51

11

12

13

14

15



Mueble: 80 cm
Instalación: **Encastre / A ras**
Material: **Acero inoxidable**
Totales: **740 x 440; R10 mm**
Cubeta: **700 x 400 x 180; R16 mm**
Encastre: **710 x 410; R10 mm**

 **Acero
Inoxidable**

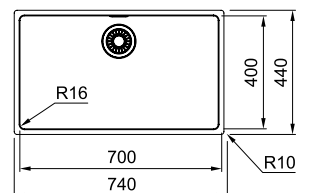

MARIS MRX 210-70
127.0529.811
7612985476560
473 €



**DE POR
VIDA**
GARANTÍA

Cubetas

MARIS

- 38 14
- 34 15
- 50
- 11
- 12
- 13



Mueble: **60 cm**
 Instalación: **Encastre / A ras**
 Material: **Acero inoxidable**
 Totales: **590 x 440; R10 mm**
 Cubeta: **550 x 400 x 180; R16 mm**
 Encastre: **560 x 410; R10 mm**

Acero
Inoxidable

MARIS MRX 210-55
127.0564.245
 7612985632232
345 €

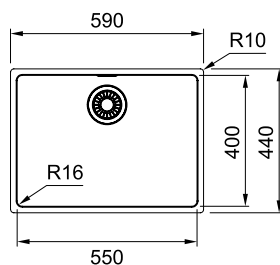

MARIS

- 38 14
- 34 15
- 50
- 11
- 12
- 13



Mueble: **55 cm**
 Instalación: **Encastre / A ras**
 Material: **Acero inoxidable**
 Totales: **540 x 440; R10 mm**
 Cubeta: **500 x 400 x 180; R16 mm**
 Encastre: **510 x 410; R10 mm**

Acero
Inoxidable

MARIS MRX 210-50
127.0529.809
 7612985476546
322 €

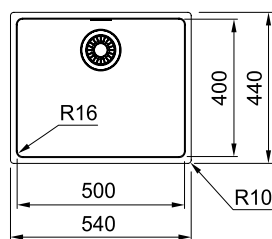

MARIS

38 14
34 15
50
11
12
13



DE POR
VIDA
GARANTÍA

Mueble: **50 cm**
Instalación: **Encastre / A ras**
Material: **Acero inoxidable**
Totales: **490 x 440; R10 mm**
Cubeta: **450 x 400 x 180; R16 mm**
Encastre: **460 x 410 mm R10**

Acero
Inoxidable

MARIS MRX 210-45
127.0564.243
7612985632218
299 €

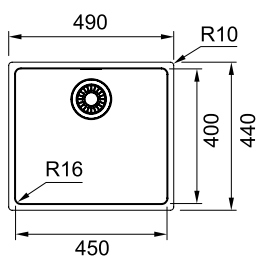

MARIS

38 14
34 15
50
11
12
13



DE POR
VIDA
GARANTÍA

Mueble: **45 cm**
Instalación: **Encastre / A ras**
Material: **Acero inoxidable**
Totales: **440 x 440; R10 mm**
Cubeta: **400 x 400 x 180; R16 mm**
Encastre: **410 x 410; R10 mm**

Acero
Inoxidable

MARIS MRX 210-40
127.0529.805
7612985476522
276 €

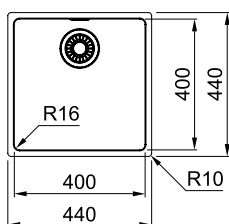

Bajo encimera



Accesorios opcionales



38

Roll-up 468 x 420 mm
Escurreidor enrollable
112.0030.882
7612142241574
82 €



34

Escurreidor móvil
342x430x22
Escurreidor móvil
112.0188.651
7612980584215
111 €



50

Sifón salvaespacio
1 vía salida 40mm
Sifón
112.0048.206
7612319502767
20 €



51

Sifón salvaespacio
2 vías salida 40mm
Sifón
112.0624.484
7612985884273
28 €



11 12 13 14 15

ACCESORIOS
ALL IN ONE
Más detalles en
página 418

MARIS

- 38 14
- 34 15
- 51
- 11
- 12
- 13



Mueble: **90 cm**
 Instalación: **Bajo encimera**
 Material: **Acero inoxidable**
 Totales: **865 x 440; R10 mm**
 Cubetas: **400 x 400 x 180; R16 mm**
400 x 400 x 180; R16 mm
 Bajo encimera: **825 x 400; R16 mm**

NEW

Acero Inoxidable

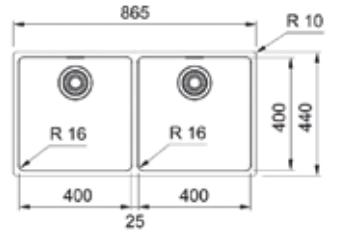

DEPOR VIDA GARANTÍA

MARIS MRX 120-40-40
122.0531.854
 7612985485272
734 €



MARIS

- 38 14
- 34 15
- 51
- 11
- 12
- 13



Mueble: **80 cm**
 Instalación: **Bajo encimera**
 Material: **Acero inoxidable**
 Totales: **595 x 440; R10 mm**
 Cubetas: **340 x 400 x 180; R16 mm**
190 x 400 x 130
 Bajo encimera: **550 x 400; R16 mm**

NEW

Acero Inoxidable

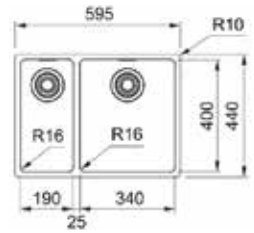

DEPOR VIDA GARANTÍA

MARIS MRX-160-34-19
122.0553.949
 7612985574990
698 €



MARIS

- 38 14
- 34 15
- 50
- 11
- 12
- 13



Mueble: **80 cm**
 Instalación: **Bajo encimera**
 Material: **Acero inoxidable**
 Totales: **740 x 440; R10 mm**
 Cubeta: **700 x 400 x 180; R16 mm**
 Bajo encimera: **700 x 400; R16 mm**

Acero Inoxidable

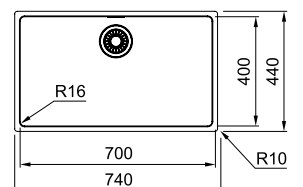

DEPOR VIDA GARANTÍA

MARIS MRX 110-70
122.0529.427
 7612985475419
392 €



MARIS

- 34 14
- 38 15
- 50
- 11
- 12
- 13



Mueble: **80 cm**
 Instalación: **Bajo encimera**
 Material: **Acero inoxidable**
 Totales: **590 x 440; R10 mm**
 Cubeta: **550 x 400 x 180; R16 mm**
 Bajo encimera: **550 x 400 mm; R16**

Acero
Inoxidable

MARIS MRX 110-55
122.0564.244
 7612985632225
299 €

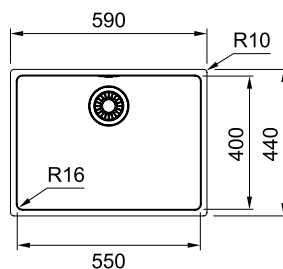

MARIS

- 38 14
- 34 15
- 50
- 11
- 12
- 13



Mueble: **60 cm**
 Instalación: **Bajo encimera**
 Material: **Acero inoxidable**
 Totales: **540 x 440; R10 mm**
 Cubeta: **500 x 400 x 180; R16 mm**
 Bajo encimera: **500 x 400 mm; R16**

Acero
Inoxidable

MRX 110-50
122.0529.423
 7612985475402
276 €

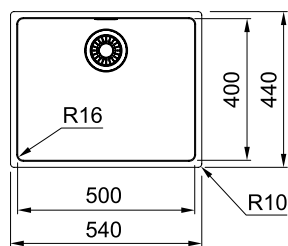

MARIS

34 14
38 15
50
11
12
13



DE POR
VIDA
GARANTÍA

Mueble: **50 cm**
Instalación: **Bajo encimera**
Material: **Acero inoxidable**
Totales: **440 x 440; R10 mm**
Cubeta: **400 x 400 x 180; R16 mm**
Bajo encimera: **400 x 400 mm R16**

Acero
Inoxidable

MARIS MRX 110-40
122.0529.310
7612985474979
237 €

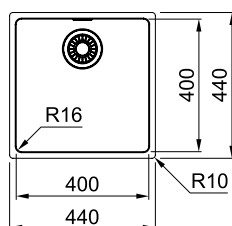

MARIS

38 14
34 15
50
11
12
13



DE POR
VIDA
GARANTÍA

Mueble: **50 cm**
Instalación: **Bajo encimera**
Material: **Acero inoxidable**
Totales: **490 x 440; R10 mm**
Cubeta: **450 x 400 x 180; R16 mm**
Bajo encimera: **450 x 400 mm R16**

Acero
Inoxidable

MARIS MRX 110-45
122.0564.242
7612985632201
253 €

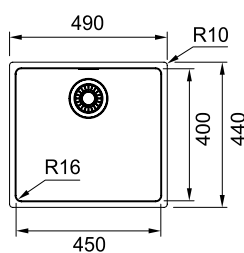

Smart BMG

Encastre TL/A ras



Accesorios opcionales



**ACCESORIOS
ALL IN ONE**
Más detalles en
página 418

50



Sifón salvaespacio
1 vía salida 40mm
Sifón
112.0048.206
7612319502767
20 €

SMART

11
12
13
14
15DE POR
VIDA
GARANTÍA

Mueble: **55 cm**
 Instalación: **Encastre / A ras**
 Material: **Acero inoxidable**
 Totales: **530 x 510 mm; R15 mm**
 Cubeta: **500 x 400 x 170 mm; R60 mm**
 Encastre: **510 x 490 mm; R10 mm**

NEW

Acero
Inoxidable

BMG 210-50 TL
 127.0692.945
 7612986292237
308 €

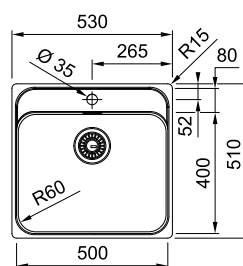

SMART

11
12
13
14
15DE POR
VIDA
GARANTÍA

Mueble: **45 cm**
 Instalación: **Encastre / A ras**
 Material: **Acero inoxidable**
 Totales: **430 x 510 mm; R15 mm**
 Cubeta: **400 x 400 x 170 mm; R60 mm**
 Encastre: **410 x 490 mm; R10 mm**

NEW

Acero
Inoxidable

BMG 210-40 TL
 127.0692.828
 7612986292213
287 €

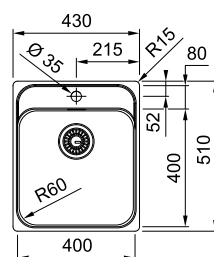

Smart BMG

Encastre / A ras



Accesorios opcionales



11 12 13 14 15

50



**ACCESORIOS
ALL IN ONE**
Más detalles en
página 418

Sifón salvaespacio
1 vía salida 40mm
Sifón
112.0048.206
7612319502767
20 €

SMART

11
12
13
14
15
50



DE POR
VIDA
GARANTÍA

Mueble: **55 cm**
 Instalación: **Encastre / A ras**
 Material: **Acero inoxidable**
 Totales: **541 x 441; R80 mm**
 Cubeta: **500 x 400 x 171; R60 mm**
 Encastre: **521 x 421 mm; R70**
Válvula integrada

Acero
Inoxidable

BMG MU 2.0
127.0688.777
 7612986269703
197 €

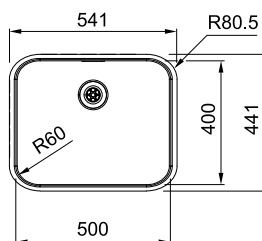

SMART

14
15
11
12
13
50



DE POR
VIDA
GARANTÍA

Mueble: **45 cm**
 Instalación: **Encastre / A ras**
 Material: **Acero inoxidable**
 Totales: **441 x 441; R80 mm**
 Cubeta: **400 x 400 X 171; R60 mm**
 Encastre: **421 x 421 mm; R70 mm**

Acero
Inoxidable

SMART
SRX 210-40
127.0688.727
 7612986269604
173 €

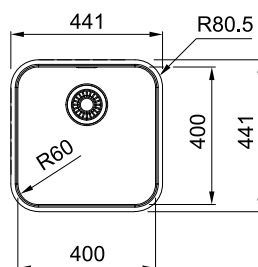

Smart BMG

Bajo encimera



Accesorios opcionales



**ACCESORIOS
ALL IN ONE**
Más detalles en
página 418

50

**Sifón salvaespacio
1 vía salida 40mm**
Sifón
112.0048.206
7612319502767
20 €



51

**Sifón salvaespacio
2 vías salida 40mm**
Sifón
112.0624.484
7612985884273
28 €



38

Roll-up 468 x 420 mm
Escurreidor enrollable
112.0030.882
7612142241574
82 €



SMART

- 11
- 12
- 13
- 14
- 15
- 38
- 51

DE POR VIDA
GARANTÍA



Mueble: **90 cm**
 Instalación: **Bajo encimera**
 Material: **Acero inoxidable**
 Totales: **770 x 450; R61 mm**
 Cubetas: **340 x 400 x 190; R36 mm**
340 x 400 x 190
 Bajo encimera: **ver plantilla***

NEW

Acero
Inoxidable

Cubetas

* Las plantillas de corte están disponibles en www.franke.es

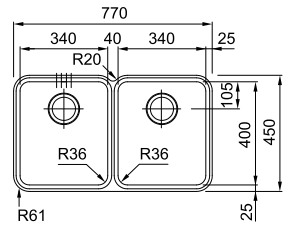

ANX 120-34-34
 122.0715.193
 7612986403848
449 €



SMART

- 11
- 12
- 13
- 14
- 15
- 51

DE POR VIDA
GARANTÍA



Mueble: **80 cm**
 Instalación: **Bajo encimera**
 Material: **Acero inoxidable**
 Totales: **765 x 450 mm**
 Cubetas: **340 x 400 x 190 mm**
340 x 400 x 190 mm
 Bajo encimera: **ver plantilla***

Acero
Inoxidable

* Las plantillas de corte están disponibles en www.franke.es

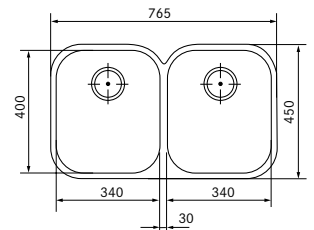

ARMONÍA 120-34-34
 122.0021.446
 7612319198335
399 €



SMART

- 11
- 12
- 13
- 14
- 15
- 51

DE POR VIDA
GARANTÍA



Mueble: **60 cm**
 Instalación: **Bajo encimera**
 Material: **Acero inoxidable**
 Totales: **580 x 450 mm**
 Cubetas: **340 x 400 x 190 mm**
165 x 306 x 130 mm
 Bajo encimera: **ver plantilla***

Acero
Inoxidable

* Las plantillas de corte están disponibles en www.franke.es

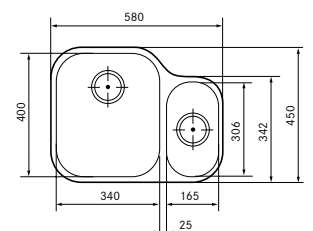

ARMONÍA 160-34-16
 122.0021.448
 7612319198359
349 €

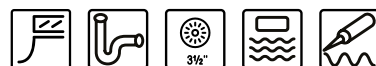

SMART

DE POR VIDA GARANTÍA



Mueble: 60 cm
 Instalación: **Bajo encimera**
 Material: **Acero inoxidable**
 Totales: **541 x 441 mm; R 80 mm**
 Cubeta: **500 x 400 x 180 mm**
 Bajo encimera: **500 X 400; R60 mm**

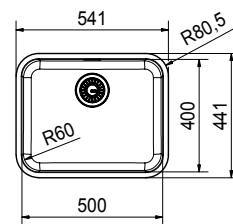

Acero Inoxidable

BMG MU 110-50*
 122.0694.717
 7612986302646
165 €

BMG MU 110-50 - 5/UNI.
 122.0696.406
 7612986311211
159 €

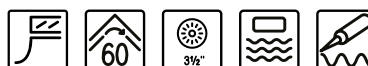

50 11 12 13 14 15

SMART

DE POR VIDA GARANTÍA



Mueble: 60 cm
 Instalación: **Bajo encimera**
 Material: **Acero inoxidable**
 Totales: **510 x 430 mm**
 Cubeta: **480 x 400 x 190; R36 mm**
 Bajo encimera: **ver plantilla***

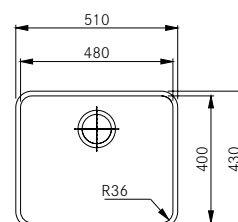

Acero Inoxidable

BMG MU PLUS 110-48
 122.0375.818
 7612981609764
178 €

BMG MU PLUS 110-48 - 5/UNI.
 122.0375.820
 7612981609771
176 €

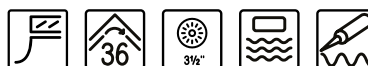

50 11 12 13 14 15 38

SMART

DE POR VIDA GARANTÍA



Mueble: 60 cm
 Instalación: **Bajo encimera**
 Material: **Acero inoxidable**
 Totales: **480 x 430 mm**
 Cubeta: **450 x 400 x 190; R70 mm**
 Bajo encimera: **ver plantilla***

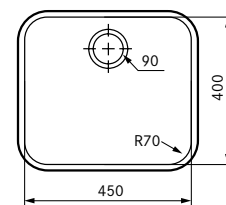

Acero Inoxidable

BMG I 110-45
 122.0155.407
 7612318077488
149 €

BMG I 110-45 - 5/UNI.
 122.0155.419
 7612318077525
146 €



50 11 12 13 14 15

SMART

DE POR VIDA GARANTÍA

NEW



Mueble: 50 cm
 Instalación: **Bajo encimera**
 Material: **Acero inoxidable**
 Totales: **441 x 441; R 80.5 mm**
 Cubeta: **400 x 400 x 171; R60 mm**
 Bajo encimera: **421 x 421; R70 mm**

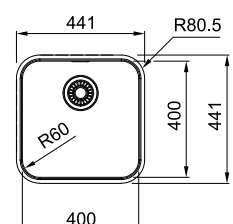

Acero Inoxidable

SRX 110-40
 127.0715.191
 7612986403824
149 €



50 11 12

SMART

DE POR VIDA
GARANTÍAAcero
Inoxidable
BMG ME 110-40
 122.0155.425
 7612318169145
147 €
BMG ME 110-40 - 5/UNI.
 122.0155.426
 7612318169152
143 €

50 11 12 13 14 15

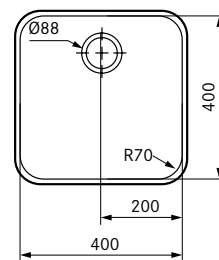

SMART

DE POR VIDA
GARANTÍA

NEW

Acero
Inoxidable
ANX 110-34
 122.0715.192
 7612986403831
147 €

 Mueble: **45 cm**
 Instalación: **Bajo encimera**
 Material: **Acero inoxidable**
 Totales: **370 x 430 mm**
 Cubeta: **340 x 400 x 190; R36 mm**
 Bajo encimera: **337 x 397 x R34 mm**

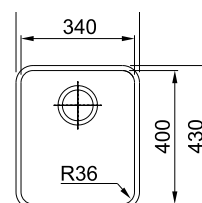

50 11 12 13 14 15 38



SMART

DE POR VIDA
GARANTÍAAcero
Inoxidable
BMG P 110-34
 122.0155.415
 7612318077495
160 €
BMG P 110-34 - 5/UNI.
 122.0155.420
 7612318077532
157 €

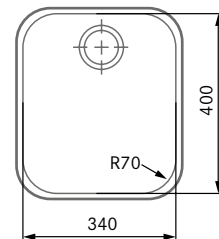

50 11 12 13 14 15

 Mueble: **45 cm**
 Instalación: **Bajo encimera**
 Material: **Acero inoxidable**
 Totales: **370 x 430 mm**
 Cubeta: **340 x 400 x 180; R70 mm**
 Bajo encimera: **ver plantilla***

SMART

DE POR VIDA
GARANTÍAAcero
Inoxidable
BMG PI 110-30
 122.0155.416
 7612318077501
159 €
BMG PI 110-30 - 5/UNI.
 122.0155.421
 7612318077549
152 €

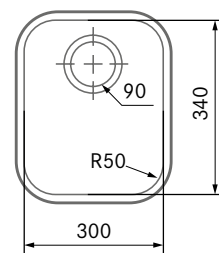
50 11 12 13 14 15

 Mueble: **45 cm**
 Instalación: **Bajo encimera**
 Material: **Acero inoxidable**
 Totales: **332 x 372 mm**
 Cubeta: **300 x 340 x 170 mm R50**
 Bajo encimera: **ver plantilla***

Smart Rondo

Encastre / Bajo encimera



Accesorios opcionales

50



Sifón salvaespacio
1 vía salida 40mm
Sifón
112.0048.206
7612319502767
20 €

78 Colección 2024

SMART

50

DE POR
VIDA

GARANTÍA

NEW

Acero
Inoxidable

ROX 610/110-38
101.0712.810
7612986391213
161 €

ROX 610/110-38 5/UNI
101.0713.421
7612986394337
149 €



Mueble: **45 cm Encastre / 50 cm Bajo Encimera**
 Instalación: **Encastre / Bajo encimera**
 Material: **Acero inoxidable**
 Totales: **Ø 435 x 170 mm**
 Cubeta: **Ø 379 x 170 mm**
 Encastre: **Ø 415 mm**
 Bajo encimera: **Ø 39 mm**

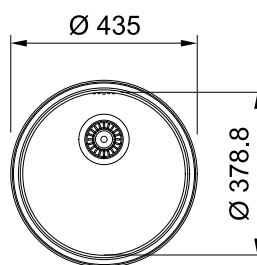

Cubetas color

Mueble de 20 cm	Mueble de 40 cm	Mueble de 45 cm	Mueble de 50 cm	Mueble de 55 cm
-----------------	-----------------	-----------------	-----------------	-----------------

MYTHOS

MARIS

SMART



KNG 110-37
Fragranite
p. 91



KBK 110-40
Fraceram
p. 85



MRG 610-37 TL BC
Fragranite
p. 95



MRG 110-37 BC
Fragranite
p. 101



MRG 210-37 BC
Fragranite
p. 99



MRG 610-37 TL
Fragranite
p. 103



MRG 110-37
Fragranite
p. 113



MRG 210-37
Fragranite
p. 99



MRG 610-37 BC
Fragranite
p. 103



SID 610-37 TL
Tectonite
p. 119



SID 110-34
Tectonite
p. 121

Productos Standalone



FSS 110-15
Solid Surface
p. 124



FSS - 110 - 25
Solid Surface
p. 124



FSS - 110 - 33
Solid Surface
p. 124



FSS - 110 - 40
Solid Surface
p. 124



FSS - 110 - 45
Solid Surface
p. 125

Mueble de 60 cm



KNG 110-52
Fragranite
p. 91



KBK 110-50
Fraceram
p. 85



KBK 160
Fraceram
p. 85



MRG 610-52 TL
Fragranite
p. 92



MRG 110-52 BC
Fragranite
p. 101



MRG 210-52 BC
Fragranite
p. 99



MRG 610-52 TL
Fragranite
p. 103

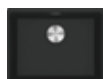

MRG 610-52
Fragranite
p. 103

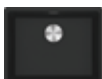

MRG 110-52
Fragranite
p. 113

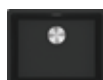

MRG 210-52
Fragranite
p. 108



UBG 610-50
Fragranite
p. 115



MRG 110-62 BC
Fragranite
p. 101



MRG 610-52 BC
Fragranite
p. 103



160-34-15 /D/I
Fragranite
p. 11



SID 610-50
Tectonite
p. 119



SID 110-50
Tectonite
p. 121



SID 160
Tectonite
p. 121

Mueble de 70 cm

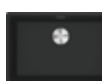

MRG 110-62
Fragranite
p. 112

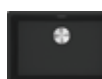

MRG 210-62
Fragranite
p. 112



MRG 210-62 BC
Fragranite
p. 99



KNG 110-62
Fragranite
p. 91



KNG 120
Fragranite
p. 91



KBK 110-70
Fraceram
p. 85



MRG 610-72 TL
Fragranite
p. 95



MRG 110-72 BC
Fragranite
p. 101



MRG 210-72 BC
Fragranite
p. 99



MRG 610-72
Fragranite
p. 105



MRG 110-72
Fragranite
p. 112



MRG 210-72
Fragranite
p. 107



MRG 120
Fragranite
p. 111



MRG 220
Fragranite
p. 107



UBG 610-72
Fragranite
p. 115



MRG 620-35-35 TL BC
Fragranite
p. 95



MRG 620-35-35 TL
Fragranite
p. 103



S2D620-35-35 TL
Tectonite
p. 119

Mueble de 80 cm

Mueble de 90 cm



BAK 710
Cerámico
p. 87



FSS - 110 - 50
Solid Surface
p. 125



FSS - 110 - 60
Solid Surface
p. 125



FSS - 110 - 70
Solid Surface
p. 125



BAK 720
Cerámico
p. 87





Cubetas Fraceram

	Kubus
84	Bajo encimera
	Belfast
86	Sobre bastidor

Kubus

Bajo encimera



Accesorios opcionales



38

Roll-up 468 x 420 mm
Escurreidor enrollable
112.0030.882
7612142241574
82 €



34

Escurreidor móvil
342x430x22 mm
Escurreidor móvil
112.0188.651
7612980584215
111 €



11 12 13 14 15

ACCESORIOS
ALL IN ONE
Más detalles en
página 418

MYTHOS

38

34

15
AÑOS
GARANTÍA



KUBUS
KBK 110-70*



Mueble: 80 cm
Instalación: **Bajo encimera**
Material: **Fraceram®**
Totales: 745 x 445; R30 mm
Cubeta: 705 x 385 x 200; R15 mm
Bajo encimera: 695 x 375; R15 mm

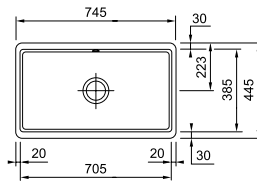

Onyx
126.0491.953
7612981908515
1.105 €

Blanco polar
126.0491.920
7612981908485
1.105 €

Cubetas

MYTHOS

38

34

15
AÑOS
GARANTÍA



KUBUS
KBK 160*



Mueble: 60 cm
Instalación: **Bajo encimera**
Material: **Fraceram®**
Totales: 545 x 445; R30 mm
Cubetas: 375 x 385 x 190; R15 mm/115 x 385 x 120 mm
Bajo encimera: 495 x 375; R15 mm

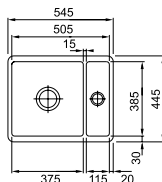

Onyx
126.0373.835
7612981602635
974 €

Blanco polar
126.0371.141
7612981587949
974 €

MYTHOS

38

34

15
AÑOS
GARANTÍA



KUBUS
KBK 110-50*



Mueble: 60 cm
Instalación: **Bajo encimera**
Material: **Fraceram®**
Totales: 545 x 445; R30 mm
Cubeta: 505 x 385 x 185; R15 mm
Bajo encimera: 495 x 375; R15 mm

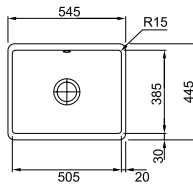

Onyx
126.0373.963
7612981603120
880 €

Blanco polar
126.0371.145
7612981587987
880 €

MYTHOS

38

34

15
AÑOS
GARANTÍA



KUBUS
KBK 110-40*



Mueble: 55 cm
Instalación: **Bajo encimera**
Material: **Fraceram®**
Totales: 445 x 445; R30 mm
Cubeta: 405 x 385 x 180; R15 mm
Bajo encimera: 395 x 375; R15 mm

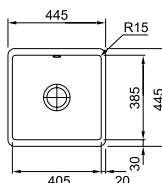

Onyx
126.0335.878
7612981287306
784 €

Blanco polar
126.0335.711
7612981286385
784 €

*Se recomienda realizar el corte con la cubeta in situ.

Belfast

Sobre bastidor



Accesorios opcionales

38



Roll-up 468 x 420 mm
Escurreidor enrollable
112.0030.882
7612142241574
82 €

49



Tabla de corte nogal
442 x 230 x 23 mm
Tabla de corte
112.0654.748
7612986081176
82 €

11 12 13 14 15



ACCESORIOS
ALL IN ONE
Más detalles en
página 418

MYTHOS

38

49



15

AÑOS

GARANTÍA

Mueble: 80 cm
 Instalación: **Sobre bastidor**
 Material: **Fraceram**
 Totales: 800 x 500 x 220 mm
 Cubetas: 362 x 450 x 200 mm
 Válvula: 3 1/2" de acero inoxidable con
 cestillo (función rebosadero)

BELFAST
 BAK 720*
 130.0085.740
 7612315075784
 725 €

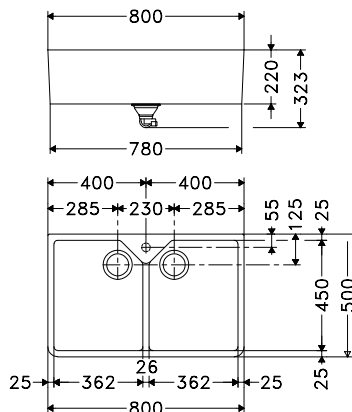

MYTHOS

38

49



15

AÑOS

GARANTÍA

Mueble: 60 cm
 Instalación: **Sobre bastidor**
 Material: **Fraceram**
 Totales: 595 x 475 x 225 mm
 Cubeta: 545 x 410 x 225 mm

BELFAST
 BAK 710*
 130.0085.739
 7612315075777
 462 €

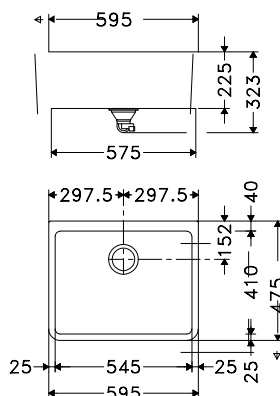

*NOTA DE INSTALACIÓN. Debido a la naturaleza del proceso de fabricación de la cerámica, cada cubeta producida variará dimensionalmente. Por esta razón, no se proporcionan plantillas. Para asegurar un ajuste apropiado entre la cubeta, el armario y cualquier marco de apoyo, Franke recomienda que se facilite al ebanista la propia cubeta para ser instalada.



**FRA
GRA
NITE**

Cubetas Fra granite

	Kubus
90	Bajo encimera
	Maris Black Collection
94	Encastre TL
96	Encastre
98	A ras
100	Bajo encimera
	Maris
102	Encastre TL
104	Encastre
106	A ras
110	Bajo encimera
	Urban
114	Encastre





Kubus

Bajo encimera



red dot design award
winner 2019

Accesorios opcionales

22



Cubetilla inox
156x417x54mm R12.5
Cubetilla
112.0066.060
7612980052851
126 €

40



Roll-up 298 x 410mm
Escurreidor enrollable
112.0256.867
7612980897384
59 €

49



Tabla de corte nogal
442 x 230 x 23 mm
Tabla de corte
112.0654.748
7612986081176
82 €

90 Colección 2024

MYTHOS

22
40
49

5
AÑOS
GARANTÍA



KUBUS 2
KNG 120



Mueble: 80 cm
Instalación: **Bajo encimera**
Material: **Fragranite**
Totales: 760 x 460; R10 mm
Cubetas: 465 x 420 x 200; R10 mm
215 x 420 x 200 mm; R10
Bajo encimera: 720 x 420 mm R10

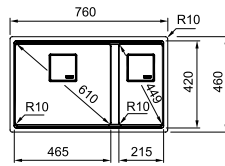

Negro mate
125.0633.510
7612985935005
665 €

Blanco polar
125.0527.576
7612985468152
665 €

Café creme
125.0527.572
7612985468114
665 €

Onyx
125.0527.573
7612985468121
665 €

Stone grey
125.0527.577
7612985468169
665 €

Oyster
125.0527.574
7612985468138
665 €

Gris pizarra
125.0714.303
7612986398625
665 €

MYTHOS

22
40
49

5
AÑOS
GARANTÍA



KUBUS 2
KNG 110-62



Mueble: 80 cm
Instalación: **Bajo encimera**
Material: **Fragranite**
Totales: 760 x 460; R10 mm
Cubeta: 620 x 420 x 200; R10 mm
Bajo encimera: 720 x 420; R10 mm

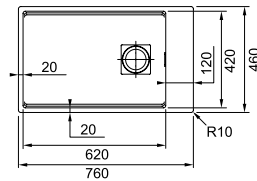

Negro mate
125.0633.509
7612985934992
618 €

Blanco polar
125.0527.565
7612985467674
618 €

Café creme
125.0527.456
7612985467636
618 €

Onyx
125.0527.562
7612985467643
618 €

Stone grey
125.0527.566
7612985467681
618 €

Oyster
125.0527.563
7612985467650
618 €

Gris pizarra
125.0714.278
7612986397895
618 €

MYTHOS

22
40
49

5
AÑOS
GARANTÍA



KUBUS 2
KNG 110-52



Mueble: 60 cm
Instalación: **Bajo encimera**
Material: **Fragranite**
Totales: 560 x 460; R10 mm
Cubeta: 520 x 420 x 200; R10 mm
Bajo encimera: 520 x 420; R10 mm

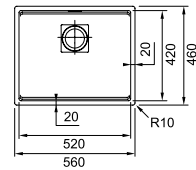

Negro mate
125.0633.508
7612985934985
522 €

Blanco polar
125.0527.399
7612985467773
522 €

Café creme
125.0527.395
7612985467735
522 €

Onyx
125.0527.396
7612985467742
522 €

Stone grey
125.0527.400
7612985467780
522 €

Oyster
125.0527.397
7612985467759
522 €

Gris pizarra
125.0714.276
7612986397871
522 €

MYTHOS

22
40
49

5
AÑOS
GARANTÍA



KUBUS 2
KNG 110-37



Mueble: 45 cm
Instalación: **Bajo encimera**
Material: **Fragranite**
Totales: 410 x 460; R10 mm
Cubeta: 370 x 420 x 200; R10 mm
Bajo encimera: 370 x 420; R10 mm

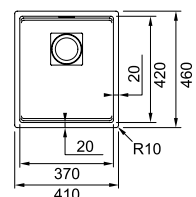

Negro mate
125.0633.507
7612985934978
499 €

Blanco polar
125.0527.391
7612985467391
499 €

Café creme
125.0527.367
7612985467353
499 €

Onyx
125.0527.368
7612985467360
499 €

Stone grey
125.0527.392
7612985467704
499 €

Oyster
125.0527.369
7612985467377
499 €

Gris pizarra
125.0714.272
7612986397857
499 €

Cubetas Maris Fragranite

Espectacularmente grande



Una cubeta que satisface todas las necesidades

Los invitados están por llegar, la cena esta lista y el show está por comenzar, pero necesitas un espacio para dejar ir tu creatividad. Es ahí cuando las cubetas Maris Fraganite acuden al rescate. Es tan espectacularmente grande que puedes fácilmente limpiar hasta las bandejas del horno. Además, están fabricadas con nuestro material exclusivo, Fraganite, un material que es duradero, resistente al calor e higiénico.



A juego con tu cocina

Las cubetas Maris Fraganite son la opción ideal para tu cocina. Ofrecen un aspecto moderno con mucho más espacio, combinando su diseño y comodidad a la hora de preparar tus alimentos y limpiar los utensilios de cocina.



Diseño moderno y sofisticado

Nuestras cubetas tienen un diseño minimalista, lo que permite que se integren perfectamente en tu cocina. Con su borde extremadamente fino, se posicionan como una de las cubetas más llamativas del mercado. Además, algunos modelos incluyen un embellecedor y un rebosadero oculto.



Larga duración

Las cubetas incluyen cuarzo en su composición, uno de los materiales más robustos conocidos por el hombre, y es resistente a temperaturas de hasta 280°C. También es resistente a los impactos y arañazos.

Higiene superior

Nuestras cubetas son fáciles de limpiar y especialmente higiénicas pues cuentan con el aditivo Sanitized, que reduce el crecimiento de bacterias y microbios en un 99%.



Maris

Black Collection

Encastre TL



Accesorios opcionales



**ACCESORIOS
ALL IN ONE**
Más detalles en
página 418

38

Roll-up
468 x 420 mm
Escurridor
enrollable
112.0030.882
7612142241574
82 €

50

Sifón salvaespacio
1 vía salida 40mm
Sifón
112.0048.206
7612319502767
20 €

MARIS

- 11
- 12
- 13
- 14
- 15
- 38

NEW



Mueble: 80 cm
 Instalación: **Encastre**
 Material: **Fragranite**
 Totales: 760 x 510; R 15 mm
 Cubetas: 346 x 400 x 200; R 20 mm
 346 x 400 x 200; R 20 mm
 Encastre: 740 x 498; R 15 mm

MARIS BLACK COLLECTION
MRG 620-35-35 TL
114.0661.674
 7612986113198
593 €



5
AÑOS
 GARANTÍA

Negro mate

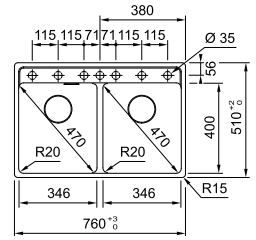

MARIS

- 11
- 12
- 13
- 14
- 15
- 38



Mueble: 80 cm
 Instalación: **Encastre**
 Material: **Fragranite**
 Totales: 760 x 510; R 15 mm
 Cubeta: 720 x 400 x 200; R 20 mm
 Encastre: 740 x 498; R 15 mm

MARIS BLACK COLLECTION
MRG 610-72 TL
114.0659.125
 7612986097474
618 €



5
AÑOS
 GARANTÍA

Negro mate

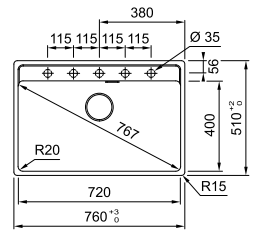

MARIS

- 11
- 12
- 13
- 14
- 15



Mueble: 60 cm
 Instalación: **Encastre**
 Material: **Fragranite**
 Totales: 560 x 510; R 15 mm
 Cubeta: 520 x 400 x 200; R 20 mm
 Encastre: 540 x 498; R 15 mm

MARIS BLACK COLLECTION
MRG 610-52 TL
114.0659.124
 7612986097467
558 €



5
AÑOS
 GARANTÍA

Negro mate

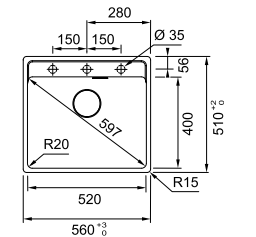

MARIS

- 11
- 12
- 13
- 14
- 15



Mueble: 45 cm
 Instalación: **Encastre**
 Material: **Fragranite**
 Totales: 410 x 510; R 15 mm
 Cubeta: 370 x 400 x 200; R 20 mm
 Encastre: 390 x 500 mm

MARIS BLACK COLLECTION
MRG 610-37 TL
114.0659.123
 7612986097450
535 €



5
AÑOS
 GARANTÍA

Negro mate

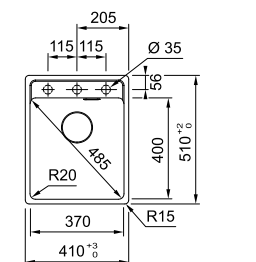

Cubetas

Maris

Black Collection

Encastre



Accesorios opcionales



**ACCESORIOS
ALL IN ONE**
Más detalles en
página 418

38



Roll-up
468 x 420 mm
Escurreidor
enrollable
112.0030.882
7612142241574
82 €

50



Sifón salvaespacio
1 vía salida 40mm
Sifón
112.0048.206
7612319502767
20 €

MARIS

- 11
- 12
- 13
- 14
- 15
- 38

NEW



5
AÑOS
GARANTÍA

MARIS BLACK COLLECTION
MRG 610-72
114.0661.650
7612986112955
599 €

Mueble: **80 cm**
Instalación: **Encastre**
Material: **Fragranite**
Totales: **760 x 440; R 15 mm**
Cubeta: **720 x 400 x 200; R 20 mm**
Encastre: **740 x 428; R 15 mm**

 **Negro mate**

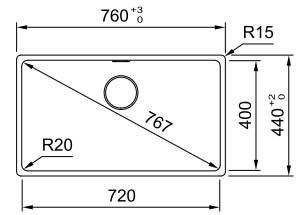

Cubetas

MARIS

- 11
- 12
- 13
- 14
- 15
- 38
- 50

NEW



5
AÑOS
GARANTÍA

MARIS BLACK COLLECTION
MRG 610-52
114.0675.301
7612986202502
467 €

Mueble: **60 cm**
Instalación: **Encastre**
Material: **Fragranite**
Totales: **560 x 440; R 15 mm**
Cubeta: **520 x 400 x 200; R 20 mm**
Encastre: **540 x 428; R 15 mm**

 **Negro mate**

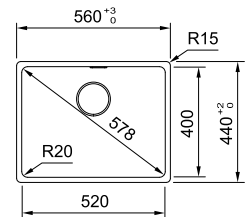

MARIS

- 11
- 12
- 13
- 14
- 15
- 38
- 50

NEW



5
AÑOS
GARANTÍA

MARIS BLACK COLLECTION
MRG 610-37
114.0675.304
7612986202533
407 €

Mueble: **45 cm**
Instalación: **Encastre**
Material: **Fragranite**
Totales: **410 x 440; R 15 mm**
Cubeta: **370 x 400 x 200; R 20 mm**
Encastre: **390 x 428 mm**

 **Negro mate**

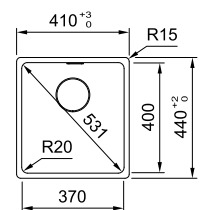

Maris

Black Collection

A ras



Accesorios opcionales



11 12 13 14 15

**ACCESORIOS
ALL IN ONE**
Más detalles en
página 418

38



Roll-up
468 x 420 mm
Escurreidor
enrollable
112.0030.882
7612142241574
82 €

34



Escurreidor móvil
342x430x22 mm
Escurreidor móvil
112.0188.651
7612980584215
111 €

50



Sifón salvaespacio
1 vía salida 40mm
Sifón
112.0048.206
7612319502767
20 €

MARIS

- 11
- 12
- 13
- 14
- 15
- 34
- 38
- 50



Mueble: 80 cm
 Instalación: A ras
 Material: **Fragranite**
 Totales: 753 x 433; R 15 mm
 Cubeta: 720 x 400 x 200; R 20 mm
 Encastre: 740 x 428; R15mm

5
AÑOS
GARANTÍA

 **Negro mate**

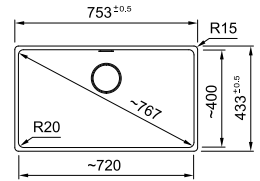

MARIS BLACK COLLECTION
MRG 210-72
135.0683.052
 7612986237184
593 €



MARIS

- 11
- 12
- 13
- 14
- 15
- 34
- 38
- 50



Mueble: 70 cm
 Instalación: A ras
 Material: **Fragranite**
 Totales: 653 x 433; R 15 mm
 Cubeta: 620 x 400 x 200; R 20 mm

5
AÑOS
GARANTÍA

 **Negro mate**

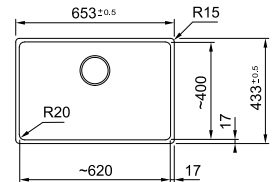

MARIS BLACK COLLECTION
MRG 210-62
135.0697.360
 7612986315110
519 €



MARIS

- 11
- 12
- 13
- 14
- 15
- 34
- 38
- 50



Mueble: 60 cm
 Instalación: A ras
 Material: **Fragranite**
 Totales: 553 x 433; R 15 mm
 Cubeta: 520 x 400 x 200; R 20 mm

5
AÑOS
GARANTÍA

 **Negro mate**

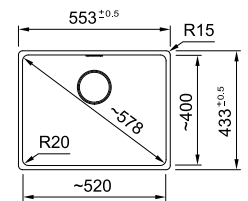

MARIS BLACK COLLECTION
MRG 210-52
135.0683.051
 7612986237177
487 €



MARIS

- 11
- 12
- 13
- 14
- 15
- 34
- 38
- 50



Mueble: 45 cm
 Instalación: A ras
 Material: **Fragranite**
 Totales: 403 x 433; R 15 mm
 Cubeta: 370 x 400 x 200; R 20 mm

5
AÑOS
GARANTÍA

 **Negro mate**

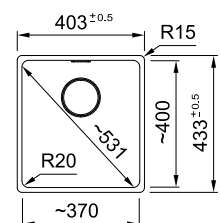

MARIS BLACK COLLECTION
MRG 210-37
135.0683.050
 7612986237160
462 €



Maris

Black Collection

Bajo encimera



Accesorios opcionales



**ACCESORIOS
ALL IN ONE**
Más detalles en
página 418

38

Roll-up
468 x 420 mm
Escurreidor
enrollable
112.0030.882
7612142241574
82 €

34

Escurreidor móvil
342x430x22 mm
Escurreidor móvil
112.0188.651
7612980584215
111 €

50

Sifón salvaespacio
1 vía salida 40mm
Sifón
112.0048.206
7612319502767
20 €

MARIS

- 11
- 12
- 13
- 14
- 15
- 34
- 38
- 50



Mueble: **80 cm**
 Instalación: **Bajo encimera**
 Material: **Fragranite**
 Totales: **753 x 433; R 15 mm**
 Cubeta: **720 x 400 x 200; R 20 mm**
 Bajo encimera: **720 x 400; R 20 mm**

5
AÑOS
GARANTÍA

Negro mate

MARIS BLACK COLLECTION
MRG 110-72
125.0683.236
 7612986238136
593 €

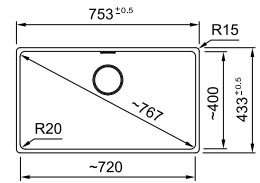

MARIS

- 11
- 12
- 13
- 14
- 15
- 34
- 38
- 50



Mueble: **60 cm**
 Instalación: **Bajo encimera**
 Material: **Fragranite**
 Totales: **653 x 433; R 15 mm**
 Cubeta: **620 x 400 x 200; R 20 mm**
 Bajo encimera: **620 x 400 x 200; R 20 mm**

5
AÑOS
GARANTÍA

Negro mate

MARIS BLACK COLLECTION
MRG 110-62
125.0697.318
 7612986314694
519 €

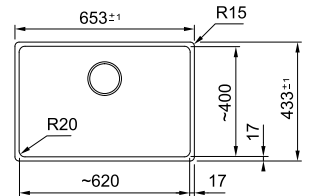
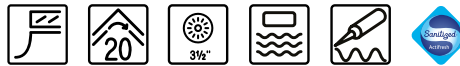

MARIS

- 11
- 12
- 13
- 14
- 15
- 34
- 38
- 50



Mueble: **60 cm**
 Instalación: **Bajo encimera**
 Material: **Fragranite**
 Totales: **553 x 433; R 15 mm**
 Cubeta: **520 x 400 x 200; R 20 mm**
 Bajo encimera: **520 x 400; R 20 mm**

5
AÑOS
GARANTÍA

Negro mate

MARIS BLACK COLLECTION
MRG 110-52
125.0683.234
 7612986238112
487 €

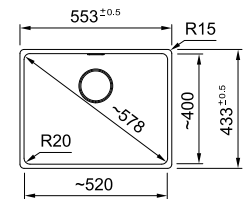

MARIS

- 11
- 12
- 13
- 14
- 15
- 34
- 38
- 50



Mueble: **45 cm**
 Instalación: **Bajo encimera**
 Material: **Fragranite**
 Totales: **403 x 433; R 15 mm**
 Cubeta: **370 x 400 x 200; R 20 mm**
 Bajo encimera: **370 x 400; R 20 mm**

5
AÑOS
GARANTÍA

Negro mate

MARIS BLACK COLLECTION
MRG 110-37
125.0683.232
 7612986238099
462 €

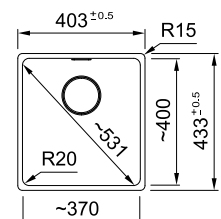

Cubetas

Maris

Encastre TL



red dot winner 2022
best of the best

Accesorios opcionales



**ACCESORIOS
ALL IN ONE**
Más detalles en
página 418

38

Roll-up
468 x 420 mm
Escurreidor
enrollable
112.0030.882
7612142241574
82 €

50

Sifón salvaespacio
1 vía salida 40mm
Sifón
112.0048.206
7612319502767
20 €

MARIS

- 11
- 12
- 13
- 14
- 15
- 38



Mueble: 80 cm
 Instalación: **Encastre**
 Material: **Fragranite**
 Totales: 760 x 510; R 15 mm
 Cubetas:
 346 x 400 x 200; R 20 mm
 346 x 400 x 200; R 20 mm
 Encastre: 740 x 498; R 15 mm

5
AÑOS
GARANTÍA

MARIS
MRG 620-35-35 TL



- Negro mate**
114.0661.782
7612986114294
593 €
- Blanco polar**
114.0661.678
7612986113235
593 €
- Café creme**
114.0661.679
7612986113242
593 €

- Onyx**
114.0661.675
7612986113204
593 €
- Stone grey**
114.0661.676
7612986113211
593 €
- Oyster**
114.0661.680
7612986113259
593 €
- Gris pizarra**
114.0714.186
7612986397604
593 €

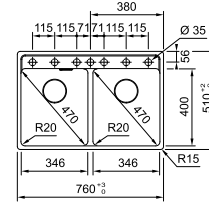

MARIS

- 11
- 12
- 13
- 14
- 15
- 38
- 50



Mueble: 80 cm
 Instalación: **Encastre**
 Material: **Fragranite**
 Totales: 760 x 510; R 15 mm
 Cubeta: 720 x 400 x 200; R 20 mm
 Encastre: 740 x 498; R 15 mm

5
AÑOS
GARANTÍA

MARIS
MRG 610-72 TL



- Negro mate**
114.0658.305
7612986093469
582 €
- Blanco polar**
114.0658.308
7612986093483
582 €
- Café creme***
114.0661.671
7612986113167
582 €

- Onyx**
114.0658.303
7612986093445
582 €
- Stone grey**
114.0658.306
7612986093476
582 €
- Oyster**
114.0658.309
7612986093490
582 €
- Gris pizarra**
114.0715.517
7612986405453
582 €

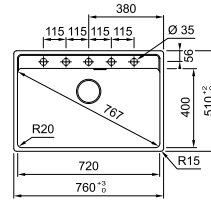

MARIS

- 11
- 12
- 13
- 14
- 15
- 38
- 50



Mueble: 60 cm
 Instalación: **Encastre**
 Material: **Fragranite**
 Totales: 560 x 510; R 15 mm
 Cubeta: 520 x 400 x 200; R 20 mm
 Encastre: 540 x 498; R 15 mm

5
AÑOS
GARANTÍA

MARIS
MRG 610-52 TL



- Negro mate**
114.0658.294
7612986093353
499 €
- Blanco polar**
114.0658.296
7612986093377
499 €
- Café creme***
114.0661.647
7612986112924
499 €

- Onyx**
114.0658.293
7612986093346
499 €
- Stone grey**
114.0658.295
7612986093360
499 €
- Oyster**
114.0658.297
7612986093384
499 €
- Gris pizarra**
114.0715.519
7612986405477
499 €

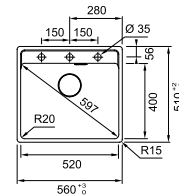

MARIS

- 11
- 12
- 13
- 14
- 15
- 38
- 50



Mueble: 45 cm
 Instalación: **Encastre**
 Material: **Fragranite**
 Totales: 410 x 510; R 15 mm
 Cubeta: 370 x 400 x 200; R 20 mm
 Encastre: 390 x 498; R 15 mm

5
AÑOS
GARANTÍA

MARIS
MRG 610-37 TL



- Negro mate**
114.0658.254
7612986093209
475 €
- Blanco polar**
114.0658.256
7612986093223
475 €
- Café creme***
114.0661.779
7612986114263
475 €

- Onyx**
114.0658.140
7612986092875
475 €
- Stone grey**
114.0658.255
7612986093216
475 €
- Oyster**
114.0658.257
7612986093230
475 €
- Gris pizarra**
114.0715.521
7612986405491
475 €

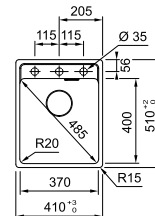

*incluyen válvula manual y sifón

Maris

Encastre



reddot winner 2022
best of the best

Accesorios opcionales



11 12 13 14 15

**ACCESORIOS
ALL IN ONE**
Más detalles en
página 418

38



Roll-up
468 x 420 mm
Escrudor
enrollable
112.0030.882
7612142241574
82 €

50









Sifón salvaespacio
1 vía salida 40mm
Sifón
112.0048.206
7612319502767
20 €

MARIS

- 11
- 12
- 13
- 14
- 15
- 38



Mueble: 80 cm
 Instalación: **Encastre**
 Material: **Fragranite**
 Totales: 760 x 440; R15 mm
 Cubetas: 346 x 400 x 200; R20 mm
 346 x 400 x 200; R20 mm
 Encastre: 740 x 428; R15 mm

- | | |
|---|---|
| 
Negro mate
114.0661.682
7612986113273
582 € | 
Onyx
114.0661.683
7612986113280
582 € |
| 
Blanco polar
114.0661.686
7612986113310
582 € | 
Stone grey
114.0661.684
7612986113297
582 € |
| 
Café creme
114.0661.687
7612986113327
582 € | 
Oyster
114.0661.688
7612986113334
582 € |
| 
Gris pizarra
114.0714.185
7612986397598
582 € | |

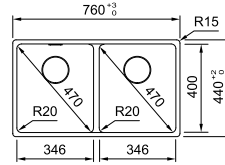

5
AÑOS
GARANTÍA

MARIS
MRG 620-35-35









MARIS

- 11
- 12
- 13
- 14
- 15



Mueble: 80 cm
 Instalación: **Encastre**
 Material: **Fragranite**
 Totales: 760 x 440; R 15 mm
 Cubeta: 720 x 400 x 200; R 20 mm
 Encastre: 740 x 428; R 15 mm

- | | |
|---|---|
| 
Negro mate
114.0715.773
7612986406283
558 € | 
Onyx
114.0661.651
7612986112962
558 € |
| 
Blanco polar
114.0661.654
7612986112993
558 € | 
Stone grey
114.0661.652
7612986112979
558 € |
| 
Café creme
114.0661.655
7612986113006
558 € | 
Oyster
114.0661.656
7612986113013
558 € |
| 
Gris pizarra
114.0714.163
7612986397376
558 € | |

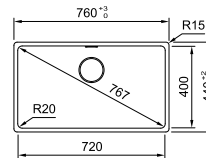

5
AÑOS
GARANTÍA

MARIS
MRG 610-72









MARIS

- 11
- 12
- 13
- 14
- 15



Mueble: 60 cm
 Instalación: **Encastre**
 Material: **Fragranite**
 Totales: 560 x 440; R 15 mm
 Cubeta: 520 x 400 x 200; R 20 mm
 Encastre: 540 x 428; R 15 mm

- | | |
|---|---|
| 
Negro mate
114.0661.658
7612986113037
462 € | 
Onyx
114.0661.659
7612986113044
462 € |
| 
Blanco polar
114.0661.662
7612986113075
462 € | 
Stone grey
114.0661.660
7612986113051
462 € |
| 
Café creme
114.0661.663
7612986113082
462 € | 
Oyster
114.0661.664
7612986113099
462 € |
| 
Gris pizarra
114.0714.161
7612986397352
462 € | |

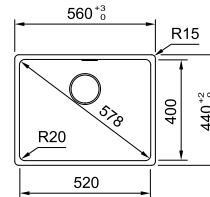

5
AÑOS
GARANTÍA

MARIS
MRG 610-52





MARIS

- 11
- 12
- 13
- 14
- 15



Mueble: 45 cm
 Instalación: **Encastre**
 Material: **Fragranite**
 Totales: 410 x 440; R 15 mm
 Cubetas: 370 x 400 x 200; R 20 mm
 Encastre: 390 x 428; R15

- | | |
|---|--|
| 
Negro mate
114.0667.714
7612986162059
431 € | |
| 
Onyx
114.0667.715
7612986162066
431 € | |

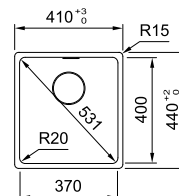

5
AÑOS
GARANTÍA

MARIS
MRG 610-37



A ras



reddot winner 2022
best of the best

Accesorios opcionales



11 12 13 14 15

**ACCESORIOS
ALL IN ONE**
Más detalles en
página 418

38

Roll-up
468 x 420 mm
Escurreidor
enrollable
112.0030.882
7612142241574
82 €

34

Escurreidor móvil
342x430x22 mm
Escurreidor móvil
112.0188.651
7612980584215
111 €

50

Sifón salvaespacio
1 vía salida 40mm
Sifón
112.0048.206
7612319502767
20 €

51

Sifón salvaespacio
2 vías salida 40mm
Sifón
112.0624.484
7612985884273
28 €

MARIS

- 11
- 12
- 13
- 14
- 15
- 34
- 51

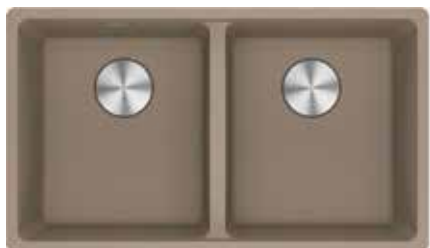

5
AÑOS
GARANTÍA

Mueble: 80 cm
 Instalación: A ras
 Material: **Fragranite**
 Totales: 753 x 433; R 15 mm
 Cubetas:
 346 x 400 x 200; R 20 mm
 346 x 400 x 200

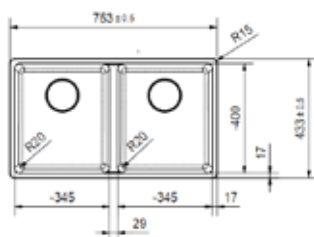

MARIS
MRG 220-35-35



- Negro mate**
135.0694.634
7612986303230
522 €
- Blanco polar**
135.0694.637
7612986303261
522 €
- Onyx**
135.0694.635
7612986303247
522 €
- Stone grey**
135.0694.636
7612986303254
522 €
- Oyster***
135.0697.389
7612986315400
522 €
- Gris pizarra***
135.0714.633
7612986400632
522 €

MARIS

- 11
- 12
- 13
- 14
- 15
- 34
- 50



5
AÑOS
GARANTÍA

Mueble: 80 cm
 Instalación: A ras
 Material: **Fragranite**
 Totales: 753 x 433; R 15 mm
 Cubeta: 720 x 400 x 200; R 20 mm

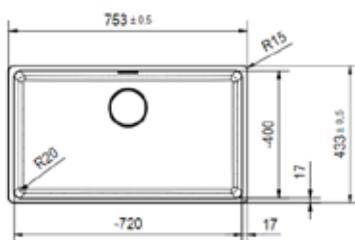

MARIS
MRG 210-72



- Negro mate**
135.0691.633
7612986281019
535 €
- Blanco polar**
135.0691.632
7612986281002
535 €
- Onyx***
135.0683.023
7612986236897
535 €
- Stone grey***
135.0683.024
7612986236903
535 €
- Oyster***
135.0683.026
7612986236927
535 €
- Gris pizarra***
135.0714.632
7612986400625
535 €

*no incluye sifón

MARIS

- 11
- 12
- 13
- 14
- 15
- 34



5
AÑOS
GARANTÍA

Mueble: **70 cm**
 Instalación: **A ras**
 Material: **Fragranite**
 Totales: **653 x 433; R15 mm**
 Cubeta: **620 x 400 x 200; R20 mm**

-  **Negro mate**
135.0696.968
7612986313192
493 €
-  **Blanco polar**
135.0696.966
7612986313178
493 €
-  **Onyx**
135.0696.964
7612986313154
493 €
-  **Stone grey**
135.0696.965
7612986313161
493 €
-  **Oyster**
135.0696.967
7612986313185
493 €
-  **Gris pizarra***
135.0714.631
7612986400618
493 €

MARIS
MRG 210-62

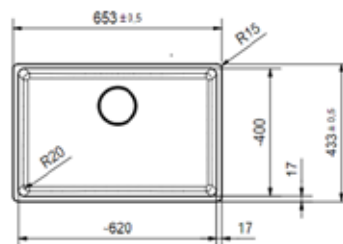

MARIS

- 11
- 12
- 13
- 14
- 15
- 34



5
AÑOS
GARANTÍA

Mueble: **60 cm**
 Instalación: **A ras**
 Material: **Fragranite**
 Totales: **553 x 433; R 15 mm**
 Cubeta: **520 x 400 x 200; R 20 mm**

-  **Negro mate**
135.0717.094
7612986413069
427 €
-  **Blanco polar**
135.0691.504
7612986280746
427 €
-  **Onyx***
135.0682.988
7612986236842
427 €
-  **Stone grey***
135.0682.989
7612986236859
427 €
-  **Oyster***
135.0683.021
7612986236873
427 €
-  **Gris pizarra***
135.0714.610
7612986400601
427 €

MARIS
MRG 210-52

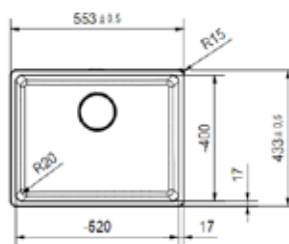

MARIS

11
12
13
14
15
34MARIS
MRG 210-37
5
AÑOS
GARANTÍA

Mueble: **45 cm**
 Instalación: **A ras**
 Material: **Fragranite**
 Totales: **403 x 433; R 15 mm**
 Cubeta: **370 x 400 x 200; R 20 mm**

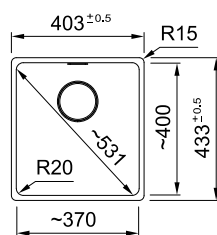

Negro mate*
135.0682.986
 7612986236835
404 €

Blanco polar*
135.0682.984
 7612986236811
404 €

Onyx*
135.0682.982
 7612986236699
404 €

Stone grey*
135.0682.983
 7612986236804
404 €

Oyster*
135.0682.985
 7612986236828
404 €

Gris pizarra*
135.0714.609
 7612986400298
404 €

Maris

Bajo encimera



reddot winner 2022
best of the best

Accesorios opcionales



11 12 13 14 15

**ACCESORIOS
ALL IN ONE**
Más detalles en
página 418

38

Roll-up
468 x 420 mm
Escurreidor
enrollable
112.0030.882
7612142241574
82 €

34

Escurreidor móvil
342x430x22mm
Escurreidor móvil
112.0188.651
7612980584215
111 €

50

Sifón salvaespacio
1 vía salida 40mm
Sifón
112.0048.206
7612319502767
20 €

51

Sifón salvaespacio
2 vías salida 40mm
Sifón
112.0624.484
7612985884273
28 €

MARIS

11
12
13
14
15
34
38

Mueble: 80 cm
 Instalación: **Bajo encimera**
 Material: **Fragranite**
 Totales: 753 x 433; R 15 mm
 Cubetas:
 346 x 400 x 200; R 20 mm
 346 x 400 x 200
 Bajo encimera: 720 x 400; R20 mm

Negro mate
 125.0717.093
 7612986413052
 522 €

Blanco polar
 125.0717.092
 7612986413045
 522 €

Café creme
 125.0692.040
 7612986282955
 522 €

Onyx
 125.0692.053
 7612986282986
 522 €

Stone grey
 125.0692.052
 7612986282979
 522 €

Oyster
 125.0686.737
 7612986253528
 522 €

Gris pizarra
 125.0714.348
 7612986398960
 522 €

MARIS
 MRG 120-35-35

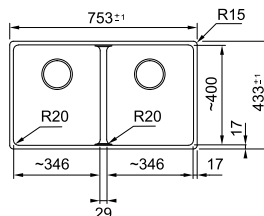

5
 AÑOS
 GARANTÍA

MARIS

11
12
13
14
15
34
38

Mueble: 60 cm
 Instalación: **Bajo encimera**
 Material: **Fragranite**
 Totales: 553 x 433; R 15 mm
 Cubetas:
 340 x 400 x 200; R 20 mm
 150 x 400 x 150; R 20 mm
 Bajo encimera: 520 x 400; R 20

Negro mate
 125.0692.027
 7612986282870
 456 €

Blanco polar
 125.0692.022
 7612986282825
 456 €

Café creme
 125.0692.023
 7612986282832
 456 €

Onyx
 125.0692.026
 7612986282863
 456 €

Stone grey
 125.0692.025
 7612986282856
 456 €

Oyster*
 125.0697.335
 7612986314861
 456 €

Gris pizarra*
 125.0714.608
 7612986400281
 456 €

MARIS
 MRG 160-34-15 / D

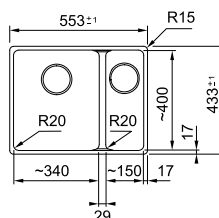

5
 AÑOS
 GARANTÍA

MARIS

11
12
13
14
15
34
38

Mueble: 60 cm
 Instalación: **Bajo encimera**
 Material: **Fragranite**
 Totales: 553 x 433; R 15 mm
 Cubetas:
 340 x 400 x 200; R 20 mm
 150 x 400 x 150; R 20 mm
 Bajo encimera: 520 x 400; R 20

Negro mate
 125.0694.610
 7612986303018
 456 €

Blanco polar
 125.0694.615
 7612986303063
 456 €

Café creme
 125.0694.614
 7612986303056
 456 €

Onyx
 125.0694.611
 7612986303025
 456 €

Stone grey
 125.0694.612
 7612986303032
 456 €

Oyster*
 125.0697.341
 7612986314922
 456 €

Gris pizarra*
 125.0714.607
 7612986400274
 456 €

MARIS
 MRG 160-34-15 / I

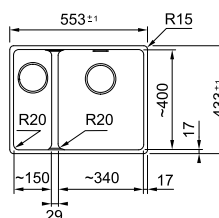

5
 AÑOS
 GARANTÍA

* Incluye válvula manual y no incluye sifón

MARIS

- 11
- 12
- 13
- 14
- 15
- 34
- 38



MARIS
MRG 110-72



5
AÑOS
GARANTÍA

Mueble: **80 cm**
 Instalación: **Bajo encimera**
 Material: **Fragranite**
 Totales: **753 x 433; R 15 mm**
 Cubeta: **720 x 400; R 20 mm**
 Bajo encimera: **720 x 400; R 20 mm**

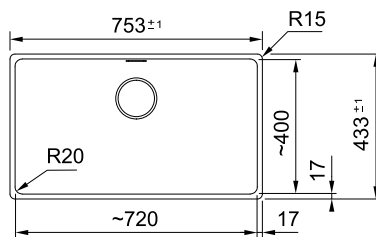

- Negro mate**
125.0717.080
7612986413021
535 €
- Blanco polar**
125.0717.078
7612986413007
535 €
- Café creme**
125.0717.079
7612986413014
535 €
- Onyx**
125.0717.091
7612986413038
535 €
- Stone grey**
125.0692.019
7612986282795
535 €
- Oyster**
125.0686.713
7612986253283
535 €
- Gris pizarra**
125.0714.343
7612986398922
535 €

MARIS

- 11
- 12
- 13
- 14
- 15
- 34
- 38



MARIS
MRG 110-62



5
AÑOS
GARANTÍA

Mueble: **70 cm**
 Instalación: **Bajo encimera**
 Material: **Fragranite**
 Totales: **653 x 433; R15 mm**
 Cubeta: **620 x 400; R20 mm**
 Bajo encimera: **620 x 400; R20 mm**

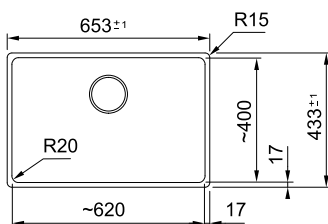

- Negro mate**
125.0717.077
7612986412994
493 €
- Blanco polar**
125.0691.997
7612986282535
493 €
- Café creme**
125.0691.998
7612986282542
493 €
- Onyx**
125.0692.001
7612986282573
493 €
- Stone grey**
125.0692.000
7612986282566
493 €
- Oyster**
125.0686.729
7612986253443
493 €
- Gris pizarra**
125.0714.341
7612986398908
493 €

MARIS

- 11
- 12
- 13
- 14
- 15
- 34
- 38



5
AÑOS
GARANTÍA

MARIS
MRG 110-52



5
AÑOS
GARANTÍA

Mueble: **60 cm**
 Instalación: **Bajo encimera**
 Material: **Fragranite**
 Totales: **553 x 433; R 15 mm**
 Cubeta: **520 x 400 x 200; R 20 mm**
 Bajo encimera: **554,5 x 434,5; R 20 mm**

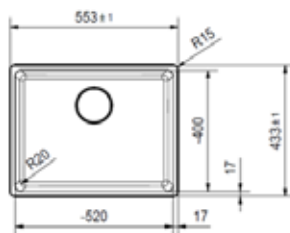

- Negro mate**
125.0717.074
7612986412963
427 €
- Blanco polar**
125.0717.072
7612986412949
427 €
- Café creme**
125.0717.073
7612986412956
427 €
- Onyx**
125.0717.075
7612986412970
427 €
- Stone grey**
125.0717.076
7612986412987
427 €
- Oyster**
125.0686.721
7612986253368
427 €
- Gris pizarra**
125.0714.289
7612986397987
427 €

MARIS

- 11
- 12
- 13
- 14
- 15
- 34
- 38



5
AÑOS
GARANTÍA

Mueble: **45 cm**
 Instalación: **Bajo encimera**
 Material: **Fragranite**
 Totales: **403 x 433; R 15 mm**
 Cubeta: **370 x 400 x 200; R 20 mm**
 Bajo encimera: **370 x 400; R 20 mm**

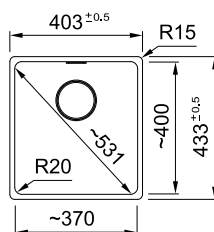

MARIS
MRG 110-37



- Negro mate**
125.0717.071
7612986412932
404 €
- Blanco polar**
125.0691.975
7612986282245
404 €
- Café creme**
125.0717.050
7612986412925
404 €
- Onyx**
125.0691.979
7612986282283
404 €
- Stone grey**
125.0691.978
7612986282276
404 €
- Oyster***
125.0683.138
7612986237566
404 €
- Gris pizarra**
125.0714.285
7612986397963
404 €

* No incluye sifón

Encastre



Accesorios opcionales



11 12 13 14 15

**ACCESORIOS
ALL IN ONE**
Más detalles en
página 418

47



**Tabla de corte
Bambú 280x532**
Tabla de corte
112.0595.334
7612985746939
59 €

29



**Escurreidor gris Urban
440x181x92mm***
Escurreidor
112.0538.950
7612985514781
24 €

MARIS

47

29

5 AÑOS GARANTÍA



Mueble: 90 cm
Instalación: Encastre
Material: Fraganite
Totales: 860 x 500 mm R15
Cubetas:
432 x 425 x 230; R15 mm
341 x 364 x 220 mm
Encastre: 840 x 480; R15 mm

URBAN
UBG 620-43-34



Negro mate
114.0686.774
7612986253894
439 €

Blanco polar*
114.0686.768
7612986253832
439 €

Café creme
114.0686.769
7612986253849
439 €

Onyx
114.0686.775
7612986253900
439 €

Stone grey*
114.0686.773
7612986253887
439 €

Oyster
114.0686.765
7612986253801
439 €

Gris pizarra
114.0715.196
7612986403862
439 €

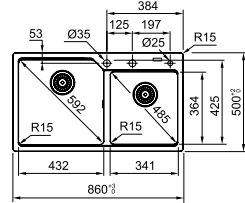

MARIS

47

29

5 AÑOS GARANTÍA



Mueble: 80 cm
Instalación: Encastre
Material: Fraganite
Totales: 780 x 500; R15 mm
Cubeta: 723 x 425 x 230; R15 mm
Encastre: 760 x 480; R15 mm

URBAN
UBG 610-72



Negro mate
114.0697.771
7612986317176
387 €

Blanco polar
114.0697.773
7612986317190
387 €

Café creme
114.0686.799
7612986254143
387 €

Onyx
114.0697.772
7612986317183
387 €

Stone grey*
114.0697.774
7612986317404
387 €

Oyster*
114.0697.780
7612986317466
387 €

Gris pizarra**
114.0714.381
7612986399035
387 €

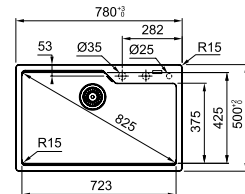

MARIS

47

29

5 AÑOS GARANTÍA



Mueble: 60 cm
Instalación: Encastre
Material: Fraganite
Totales: 560 x 500; R15 mm
Cubeta: 503 x 425 x 230; R15 mm
Encastre: 540 x 480; R15 mm

URBAN
UBG 610-50



Negro mate*
114.0697.775
7612986317411
332 €

Blanco polar
114.0697.777
7612986317435
332 €

Café creme
114.0697.782
7612986317480
332 €

Onyx
114.0697.776
7612986317428
332 €

Stone grey*
114.0697.778
7612986317442
332 €

Oyster*
114.0697.781
7612986317473
332 €

Gris pizarra**
114.0714.380
7612986399028
332 €

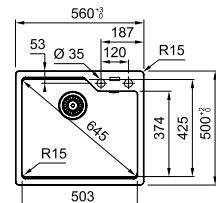

* Bajo demanda
** Válvula automática





TEC
TON
ITE

Cubetas Tectonite



118
120

Sirius
Encastre TL
Bajo encimera

Sirius

Encastre TL



Accesorios opcionales



11

**ACCESORIOS
ALL IN ONE**
Más detalles en
página 418



47

**Tabla de corte
Bambú 280x532**
Tabla de corte
112.0595.334
7612985746939
59 €

SMART

11

47

5
AÑOS
GARANTÍA



Mueble: 80 cm
Instalación: **Encastre**
Material: **Tectonite**
Totales: **860 x 500 mm R8**
Cubetas: **350 x 400 x 200; R10 mm**
350 x 400 x 200; R10 mm
Encastre: **844 x 484; R7,5 mm**

Carbone
143.0639.588
7612985963947
387 €

Blanco polar
143.0639.586
7612985963923
387 €

SIRIUS 2
S2D 620-35-35 TL

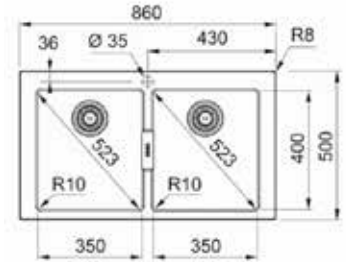

SMART

11

47

5
AÑOS
GARANTÍA



Mueble: 60 cm
Instalación: **Encastre**
Material: **Tectonite**
Totales: **560 x 530; R10 mm**
Cubeta: **490 x 370 x 200; R10 mm**
Encastre: **544 x 514; R7.5 mm**
Con orificio de grifo centrado

Carbone
114.0361.524
7612981533243
244 €

Blanco polar
114.0361.522
7612981533229
244 €

SIRIUS
SID 610-50 TL

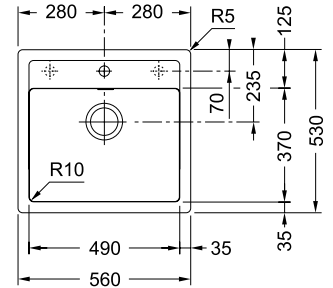

SMART

11

47

5
AÑOS
GARANTÍA



Mueble: 45 cm
Instalación: **Encastre**
Material: **Tectonite**
Totales: **430 x 530; R8 mm**
Cubeta: **371 x 385 x 200; R10 mm**
Encastre: **410 x 510; R8 mm**
Con orificio de grifo centrado

Carbone
114.0501.901
7612985133067
219 €

Blanco polar
114.0501.903
7612985133081
219 €

SIRIUS
SID 610-37 TL

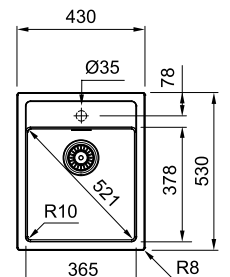

Sirius

Bajo encimera



Accesorios opcionales



**ACCESORIOS
ALL IN ONE**
Más detalles en
página 418

SMART



11

5 AÑOS GARANTÍA



Mueble: **60 cm**
 Instalación: **Bajo encimera**
 Material: **Tectonite**
 Totales: **560 x 440; R5 mm**
 Cubetas: **340 x 410 x 200; R10 mm**
160 x 410 x 140; R10 mm
 Bajo encimera: **535 x 410; R10mm**

Carbone
125.0332.299
 7612981268503
332 €

Blanco polar
125.0332.300
 7612981269012
332 €

SIRIUS
SID 160-34-16

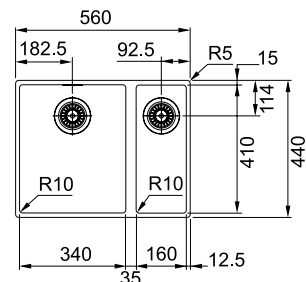

SMART



11

5 AÑOS GARANTÍA



Mueble: **60 cm**
 Instalación: **Bajo encimera**
 Material: **Tectonite**
 Totales: **525 x 440; R5 mm**
 Cubeta: **500 x 410 x 200; R10 mm**
 Bajo encimera: **500 x 410 x R10 mm**

Carbone
125.0332.322
 7612981269036
304 €

Blanco polar
125.0332.323
 7612981269043
304 €

SIRIUS
SID 110-50

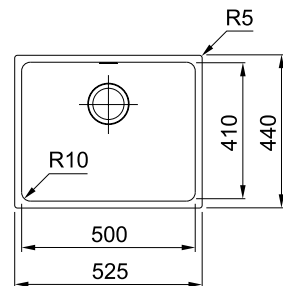

SMART



11

5 AÑOS GARANTÍA



Mueble: **45 cm**
 Instalación: **Bajo encimera**
 Material: **Tectonite**
 Totales: **365 x 440; R5 mm**
 Cubeta: **340 x 410 x 200; R10 mm**
 Bajo encimera: **340 x 410 x R10 mm**

Carbone
125.0332.327
 7612981269067
273 €

Blanco polar
125.0332.398
 7612981268985
273 €

SIRIUS
SID 110-34

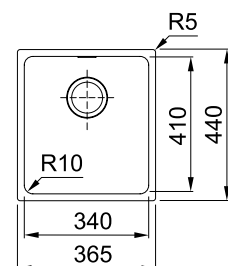

Solid Surface



Gama de colores

Color uniforme sólido



FSS - 101
Cándido



FSS - 120
Bianca



FSS - 102
Natural White



FSS - 103
Latte



FSS - 105
Amaretto



FSS - 121
Beige



FSS - 124
Grigio



FSS - 221
Cacao



FSS - 126
Fumicato



FSS - 125
Liquore



FSS - 201
Rosso

Translúcido



FSS - 923
Blu Luce



FSS - 922
Verde Luce

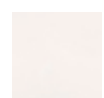

FSS - 925
Candido Luce



FSS - 921
Rosa Luce

Pigmentado



FSS - 301
Cristallo



FSS - 329
Noci



FSS - 302
Caffè



FSS - 327
Gelso



FSS - 331
Arachidi



FSS - 326
Biscotti



FSS - 303
Notte



FSS - 328
Albicocca



FSS - 304
Caramello



FSS - 332
Fichi



FSS - 330
Mandorle



FSS - 521
Lipari



FSS - 523
Corsica

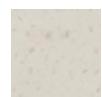

FSS - 420
Mercuri



FSS - 402
Marmo



FSS - 421
Venere



FSS - 423
Saturno



FSS - 406
Avena

Veteado (imitación mármol)



FSS - 601
Negro/Blanco

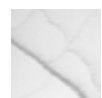

FSS - 602
Blanco/Negro



Mueble: **30 cm**
 Instalación: **Bajo encimera**
 Totales: **240 x 450 x 160 mm**
 Cubeta: **190 x 400 x 140 mm; R 10 mm**

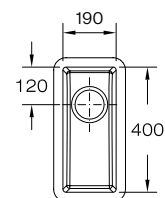

FSS 110-19
Cándido (blanco)
125.0328.044
 7612981017491
340 €



Mueble: **40 cm**
 Instalación: **Bajo encimera**
 Totales: **280 x 450 x 160 mm**
 Cubeta: **250 x 400 x 140 mm; R 10 mm**

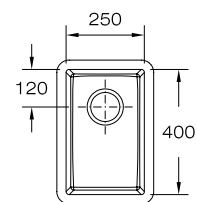

FSS - 110 - 25
Cándido (blanco)
125.0328.043
 7612981018955
377 €



Mueble: **45 cm**
 Instalación: **Bajo encimera**
 Totales: **380 x 450 x 190 mm**
 Cubeta: **330 x 400 x 170 mm; R 10 mm**

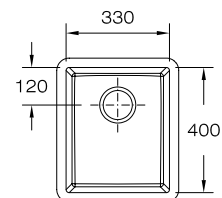

FSS - 110 - 33
Cándido (blanco)
125.0662.333
 7612986116571
404 €



Mueble: **50 cm**
 Instalación: **Bajo encimera**
 Totales: **450 x 450 x 195 mm**
 Cubeta: **400 x 400 x 170 mm; R 10 mm**

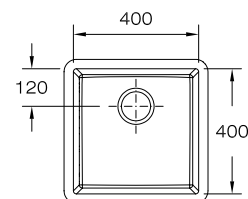

FSS - 110 - 40
Cándido (blanco)
125.0662.336
 7612986116588
436 €



Durante la instalación, las cubetas solid surface deben ser pulidas con una lija P350, con la intención de que se eviten las adherencias de suciedad y facilite su limpieza.



Mueble: **50 cm**
 Instalación: **Bajo encimera**
 Totales: **500 x 450 mm**
 Cubeta: **450 x 400 x 165 mm; R 10 mm**

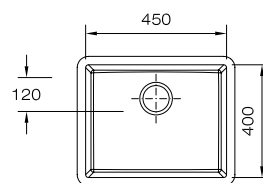

FSS - 110 - 45
Cándido (blanco)
125.0662.338
 7612986116595
460 €



Mueble: **60 cm**
 Instalación: **Bajo encimera**
 Totales: **550 x 450 x 185 mm**
 Cubeta: **500 x 400 x 170 mm**

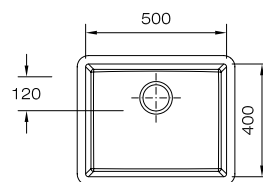

FSS - 110 - 50
Cándido (blanco)
125.0662.339
 7612986117103
474 €



Mueble: **70 cm**
 Instalación: **Bajo encimera**
 Totales: **650 x 450 x 190 mm**
 Cubeta: **600 x 400 x 170 mm; R 10 mm**

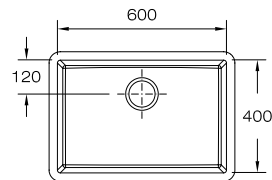

FSS - 110 - 60
Cándido (blanco)
125.0662.340
 7612986117110
491 €



Mueble: **80 cm**
 Instalación: **Bajo encimera**
 Totales: **750 x 450 x 190 mm**
 Cubeta: **700 x 400 x 170 mm**

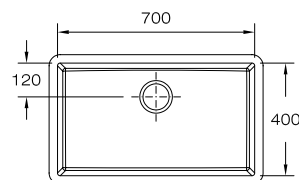

FSS - 110 - 70
Cándido (blanco)
125.0662.342
 7612986117127
562 €





Picto gramas



Resistencia a la corrosión y soldadura (excluyendo la válvula)



Fraceram: composición de minerales que brinda un acabado cerámico, ofrece extrema resistencia a choques térmicos y golpes.

**FRA
GRA
NITE**

Fragranite: composición de granito, un material altamente resistente a condiciones adversas como altas temperaturas, arañazos, agentes abrasivos y manchas.

**TEC
TON
ITE**

Tectonite: material fabricado a partir de SMC (Sheet Moulding Compound) que ofrece una gran resistencia contra arañazos.



Sanitized®: Tratamiento antibacteriano que reduce un 99% la proliferación de microbios y bacterias.



Encastre: El fregadero reposa sobre la encimera



A ras: el orificio y rebaje debe realizarse según las medidas y espesor del fregadero. Este proceso debe realizarse por un profesional.



Instalación bajo encimera



Sobre bastidor



Radio de la Cubeta



Sifón



Válvula automática con mando pulsable



Válvula automática con mando giratorio



Válvula integrada



Válvula manual 3 1/2"



Válvula manual 7"



Fijación Fast Fix



Conjunto de fijación



Conjunto rebosadero



N° de agujeros



... A HACER COSAS QUE A
... LA VIDA ES SIMPLE... LA VIDA
... VIAJA SEGRUIDO...
... LA VIDA ES VIVIR TO
... CORTA, TU PASION



Fregaderos Inox

132	Mythos
134	Aton
137	Argos
137	Progresso Angular
138	Smart
142	Spark



Fregaderos Inox

Fregaderos

MYTHOS

MARIS

SMART

Mueble de
45 cm

Mueble de
60 cm



SMART SRX 611-86 D/I
p. 141



MYTHOS MYX 211-86 TL D/I
p. 133



MYTHOS MYX 251-86 TL D/I
p. 133



MYTHOS MYX 210-50 TL
p. 133



ATON ANX 211-86
p. 136



ATON ANX 211-100 D/I
p. 136



ATON ANX 251 D/I
p. 135



SMART SRX 651 D/I
p. 140



SMART SRX 611 LB D/I
p. 140

Productos Standalone

Mueble de
80 cm

Mueble de
80 - 90 cm



ARGOS AGX 210C IX
p. 137



ATON ANX 220
p. 135



SMART SRX 620
p. 139



SRX 621-116
p. 139



SKX 620-86
p. 143



PROGRESSO ANGULAR PNX-621-E
p. 137

Fregaderos

Mythos

Encastre TL / A ras



Accesorios opcionales



50

**Sifón salvaespacio
1 vía salida 40mm**
Sifón
112.0048.206
7612319502767
20 €



51

**Sifón salvaespacio
2 vías salida 40mm**
Sifón
112.0624.484
7612985884273
28 €



24

**Cubetilla
412x180x60 mm**
Cubetilla
112.0659.398
7612986099300
102 €



37

**Roll-up
424 x 267 mm**
Escurredor
enrollable
112.0591.081
7612985731454
78 €



44

**Tabla de corte
412x180x13mm**
Tabla de corte
112.0591.082
7612985731461
102 €



33

**Escurredor móvil
298x412x17 mm**
Escurredor móvil
112.0602.288
7612985772938
126 €

MYTHOS

37
44



Mueble: **60 cm**
 Instalación: **Encastre/A ras**
 Material: **Acero inoxidable**
 Totales: **860 x 520 mm; R10**
 Cubetas: **340 x 400 x 200; R25 mm**
160 x 400 x 150; R25 mm
 Encastre: **846 x 506; R10-20 mm**
Válvula integrada

MYTHOS MYX 251-86 TL
 Modelo escurridor izquierda
127.0638.286
 7612985958189
1.129 €

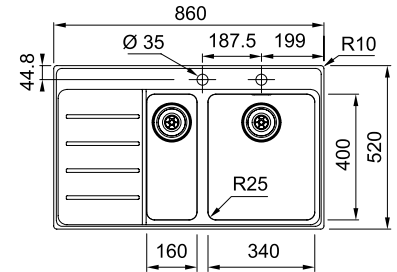
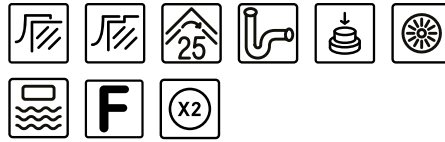

MYTHOS MYX 251-86 TL
 Modelo escurridor derecha
127.0638.287
 7612985958196
1.129 €

MYTHOS

24
37
44



Mueble: **60 cm**
 Instalación: **Encastre/A ras**
 Material: **Acero inoxidable**
 Totales: **860 x 520; R10 mm**
 Cubeta: **500 x 400 x 180; R25mm**
 Encastre: **846 x 506; R10-20 mm**
Válvula integrada

MYTHOS MYX 211-86 TL
 Modelo escurridor izquierda
127.0638.283
 7612985958165
998 €

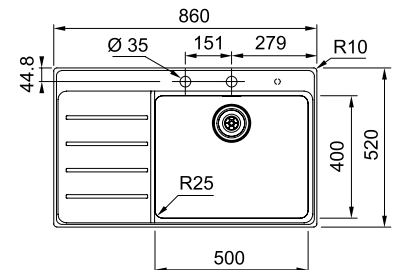
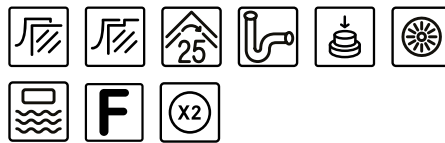

MYTHOS MYX 211-86 TL
 Modelo escurridor derecha
127.0638.285
 7612985958172
998 €

MYTHOS

24
37
44
50



Mueble: **60 cm**
 Instalación: **Encastre / A ras**
 Material: **Acero inoxidable**
 Totales: **580 x 520; R10 mm**
 Cubeta: **500 x 400 x 200; R25 mm**
 Encastre: **566 x 506 mm; R 20 mm**
Válvula integrada

MYTHOS MYX 210-50 TL
127.0671.547
 7612986181098
686 €

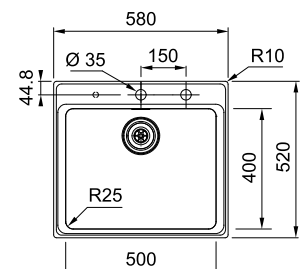

Fregaderos

Encastre / A ras



Accesorios opcionales



11 12 13 14 15

ACCESORIOS ALL IN ONE

Más detalles en página
xxx

17



Cesta-vajilla
Inox 375 x 295 x 134
112.0008.448
7612211030665
46 €

38



Roll-up 468 x 420 mm
Escurreidor enrollable
112.0030.882
76121422241574
82 €

50



Sifón salvaespacio
1 Vía salida 40mm
112.0048.206
7612319502767
20 €

51



Sifón salvaespacio
2 Vías salida 40mm
112.0624.484
7612985884273
28 €

MARIS

- 17
- 38
- 11
- 12
- 13
- 14
- 15



DE POR VIDA
GARANTÍA

Mueble: **80 o 90 cm si está pegado a la pared**
 Instalación: **Encastre/A ras**
 Material: **Acero inoxidable**
 Totales: **864 x 514 mm**
 Cubeta: **340 x 400 x 190; R36 mm**
 Encastre: **855 x 506; R20 mm**

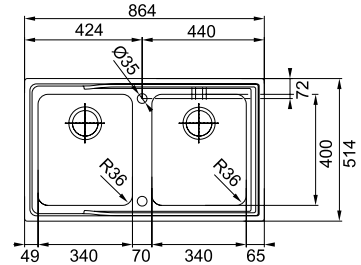

ATON ANX 220-86
127.0204.598
 7612980689460
522 €



Fregaderos

MARIS

- 17
- 38
- 11
- 12
- 13
- 14
- 15



DE POR VIDA
GARANTÍA

Mueble: **60 cm**
 Instalación: **Encastre/A ras**
 Material: **Acero inoxidable**
 Totales: **1.004 x 514 mm**
 Cubetas: **340 x 400 x 190; R36 mm**
165 x 306 x 130 mm
 Encastre: **995 x 506; R20 mm**

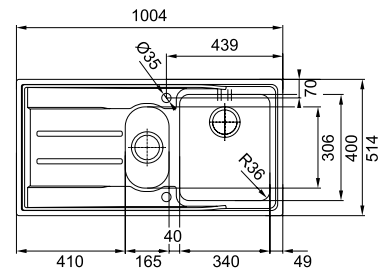

ATON ANX 251-100
 Modelo escurridor izquierda
127.0250.616
 7612980758012
487 €

ATON ANX 251-100
 Modelo escurridor derecha
127.0250.615
 7612980758005
487 €

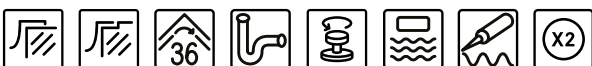

MARIS

- 17
- 38
- 11
- 12
- 13
- 14
- 15



Mueble: **60 cm**
 Instalación: **Encastre/A ras**
 Material: **Acero inoxidable**
 Totales: **1.004 x 514 mm**
 Cubeta: **480 x 400 x 190; R36 mm**
 Encastre: **995 x 506 mm R20**

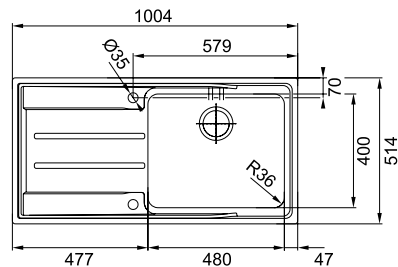

ATON ANX 211-100
 Modelo escurridor derecha
127.0250.555
 7612980757626
439 €

ATON ANX 211-100
 Modelo escurridor izquierda
127.0250.577
 7612980757824
439 €

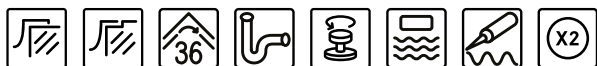

MARIS

- 17
- 38
- 11
- 12
- 13
- 14
- 15



Mueble: **60 cm**
 Instalación: **Encastre/A ras**
 Material: **Acero inoxidable**
 Totales: **864 x 514 mm**
 Cubeta: **340 x 400 x 190; R36 mm**
 Encastre: **855 x 506; mm R20**

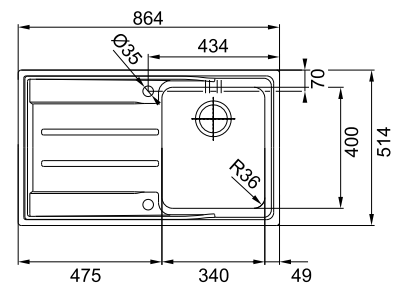

NEW

ATON ANX 211-86
 Modelo escurridor derecha
127.0250.531
 7612980757381
405 €

ATON ANX 211-86
 Modelo escurridor izquierda
127.0250.543
 7612980757503
405 €



MARIS

- 11
- 12
- 13
- 14
- 15



DE POR VIDA
GARANTÍA

Mueble: **80 cm**
 Instalación: **Encastre/A ras**
 Material: **Acero inoxidable**
 Totales: **625 x 510; R10 mm**
 Cubeta: **435 x 435 x 100; R70 mm**
 Encastre: **612 x 497; R0-10 mm**

Cubeta apta para personas con movilidad reducida

ARGOS AGX 210C IX
127.0319.663
 7612981230166
629 €

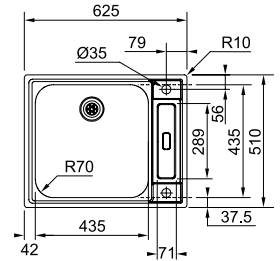

MARIS

- 11
- 12
- 13
- 14
- 15
- 17
- 51



DE POR VIDA
GARANTÍA

Mueble: **Angular 90 x 90 cm**
 Instalación: **Encastre**
 Material: **Acero inoxidable**
 Totales: **830 x 830 x 500 mm**
 Cubetas: **340 x 400 x 180 mm**
 Encastre: **Ver plano de corte incluido en el fregadero**

PROGRESSO ANGULAR
PNX-621-E
101.0155.386
 7612318076016
642 €

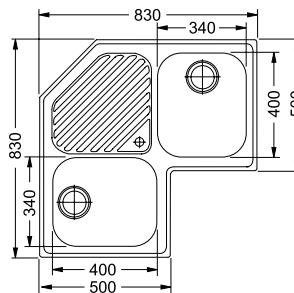

Plano de encastre

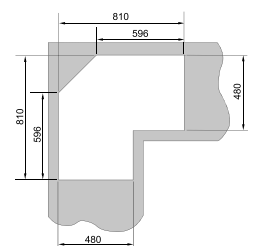

Smart

Encastre



Accesorios opcionales



11 12 13 14 15

**ACCESORIOS
ALL IN ONE**
Más detalles en página
xxx



17

Cesta-vajilla
Inox 375 x 295 x 134
112.0008.448
7612211030665
46 €

SMART

- 11
- 12
- 13
- 14
- 15
- 17



DE POR VIDA
GARANTÍA

Mueble: **80 cm**
 Instalación: **Encastre**
 Material: **Acero inoxidable**
 Totales: **860 x 500; R10 mm**
 Cubetas: **340 x 400 x 180; R70 mm**
 Encastre: **840 x 480; R10 mm**

SRX 620-86
101.0501.823
 7612985132626
261 €

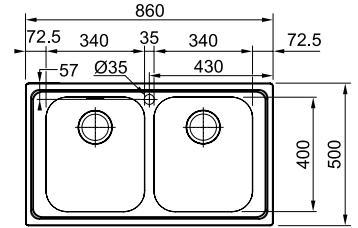

SMART

- 11
- 12
- 13
- 14
- 15
- 17



DE POR VIDA
GARANTÍA

Mueble: **80 cm**
 Instalación: **Encastre**
 Material: **Acero inoxidable**
 Totales: **1160 x 500 mm; R10 mm**
 Cubetas: **340 x 400 x 180; R70 mm**
340 x 400 x 180; R70 mm
 Encastre: **1140 x 480 mm; R10**

NEW

SRX 621-116
101.0383.910
 7612981640675
384 €

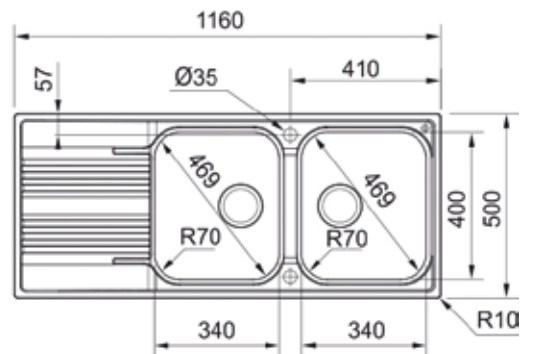

SMART

- 11
- 12
- 13
- 14
- 15



DE POR VIDA
GARANTÍA

Mueble: **60 cm**
 Instalación: **Encastre**
 Material: **Acero inoxidable**
 Totales: **1.000 x 500; R10 mm**
 Cubetas: **340 x 400 x 180; R70 mm**
160 x 300 x 120 mm
 Encastre: **980 x 480; R10 mm**

SMART SRX 651-100
 Modelo escurridor izquierda
101.0356.888
 7612981472399
344 €

SMART SRX 651-100
 Modelo escurridor derecha
101.0356.887
 7612981472382
344 €

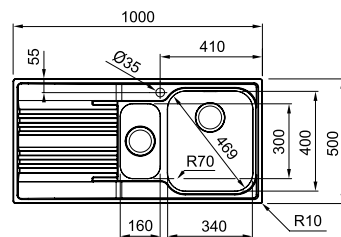

SMART

- 11
- 12
- 13
- 14
- 15
- 17



DE POR VIDA
GARANTÍA

Mueble: **60 cm**
 Instalación: **Encastre**
 Material: **Acero inoxidable**
 Totales: **860 x 500; R10 mm**
 Cubetas: **450 x 400 x 190; R70 mm**
 Encastre: **840 x 480; R10 mm**

SMART SRX 611 LB
 Modelo escurridor izquierda
101.0501.822
 7612985132619
237 €

SMART SRX 611 LB
 Modelo escurridor derecha
101.0501.821
 7612985132602
237 €

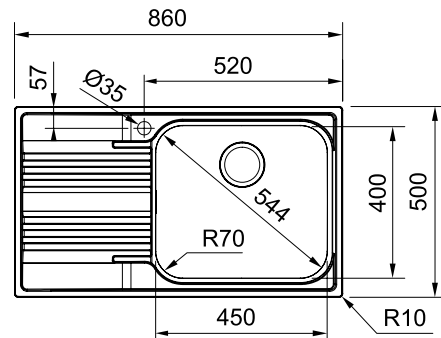

SMART

- 11
- 12
- 13
- 14
- 15
- 17



DE POR
VIDA
GARANTÍA

Mueble: **45 cm**
Instalación: **Encastre**
Material: **Acero inoxidable**
Totales: **860 x 500; R10 mm**
Cubeta: **340 x 400 x 180; R70 mm**
Encastre: **840 x 480; R10 mm**

SMART SRX 611-86

Modelo escurridor izquierda

101.0501.770

7612985131193

213 €

SMART SRX 611-86

Modelo escurridor derecha

101.0501.768

7612985131179

213 €

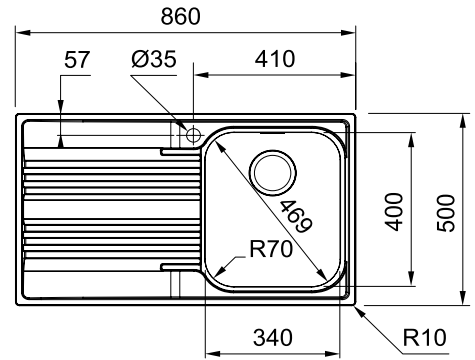

Fregaderos

Spark

Encastre

Fregaderos



Accesorios opcionales



11 12

**ACCESORIOS
ALL IN ONE**
Más detalles en página
[xxx](#)

47



Tabla de corte Bambú
280 x 532 mm
Tabla de corte
112.0595.334
7612985746939
59 €

50



Sifón salvaespacio
1 vía salida 40mm
112.0048.206
7612319502767
20 €

51



Sifón salvaespacio
2 vías salida 40mm
112.0624.484
7612985884273
28 €

SMART



Mueble: 80 cm
Instalación: **Encastre**
Material: **Acero inoxidable**
Totales: **1160 x 500 mm; R8**
Cubeta: **340 x 420 x 155; R80 mm**
340 x 420 x 155; R80 mm
Encastre: **1140 x 480 mm**

Acero
Inoxidable

Fecha disponibilidad Julio 2024

SKN 621-116
Modelo escurridor derecha
101.0712.733
7612986389548
258 €

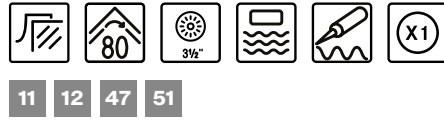

11 12 47 51

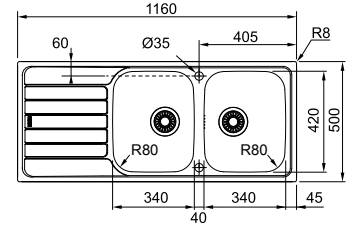

SKN 621-116
Modelo escurridor izquierda
101.0712.738
7612986389593
258 €

SMART



Mueble: 90 cm
Instalación: **Encastre**
Material: **Acero inoxidable**
Totales: **860 x 500 mm; R8 mm**
Cubeta: **340 x 420 x 147; R80 mm**
340 x 420 x 147; R80 mm
Encastre: **843 x 483 mm**

Acero
Inoxidable

SKX 620-86
101.0712.802
7612986391138
209 €

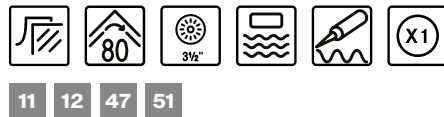

11 12 47 51

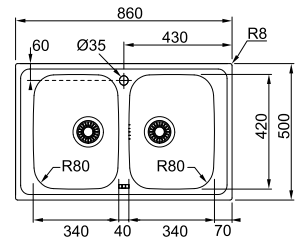

SKX 620-86 / PACK 5U.
101.0713.422
7612986394344
199 €

SMART



Mueble: 80 cm
Instalación: **Encastes**
Material: **Acero inoxidable**
Totales: **780 x 435 mm; R10**
Cubeta: **334 x 364 x 140; R88**
334 x 364 x 140; R88
Encastre: **760 x 415 mm**

Acero
Inoxidable

SKN 620-78
101.0712.803
7612986391145
199 €

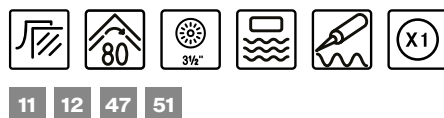

11 12 47 51

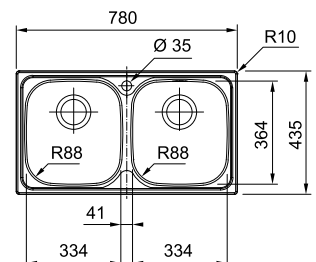

SKN 620-78 / PACK 5U.
101.0713.390
7612986394320
193 €

Fregaderos

SMART

- 11
- 12
- 47
- 51

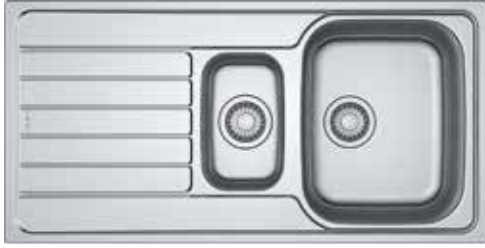

Fecha disponibilidad Julio 2024

NEW

SKN 651-100
 Modelo escurridor reversible
101.0712.801
 7612986391121
259 €

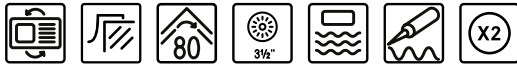

DE POR VIDA
 GARANTÍA

Mueble: **60 cm**
 Instalación: **Encastre**
 Material: **Acero inoxidable**
 Totales: **1000 x 500 mm; R8**
 Cubeta: **340 x 420 x 155; R80 mm**
170 x 280 x 80; R50 mm
 Encastre: **980 x 480 mm**

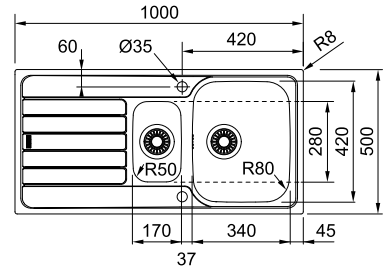

SMART

- 11
- 12
- 47
- 50



Fecha disponibilidad Julio 2024

NEW

SKX 611-100 LB
 Modelo escurridor reversible
101.0712.739
 7612986391107
199 €



DE POR VIDA
 GARANTÍA

Mueble: **60 cm**
 Instalación: **Encastre**
 Material: **Acero inoxidable**
 Totales: **1000 x 500; R8 mm**
 Cubeta: **480 x 420 x 160; R80 mm**
 Encastre: **980 x 480 mm**

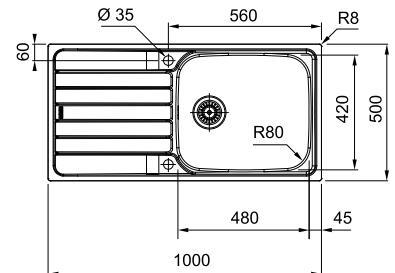

SMART

- 11
- 12
- 47
- 50



Fecha disponibilidad Julio 2024



Mueble: **45 cm**
 Instalación: **Encastre**
 Material: **Acero inoxidable**
 Totales: **860 x 500; R8 mm**
 Cubeta: **340 x 420 x 160; R80 mm**
 Encastre: **840 x 480 mm**

SKN 611-86
 Modelo escurridor derecha
101.0712.732
 7612986389531
189 €

SKN 611-86
 Modelo escurridor reversible
101.0712.740
 7612986391114
189 €

SKN 611-86
 Modelo escurridor izquierda
101.0712.737
 7612986389586
189 €

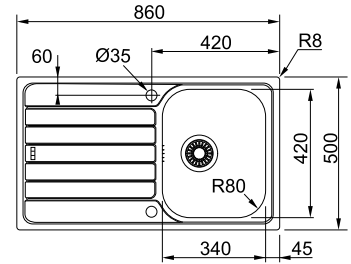

SMART

- 11
- 12
- 47
- 50



Fecha disponibilidad Julio 2024



Mueble: **45 cm**
 Instalación: **Encastre**
 Material: **Acero inoxidable**
 Totales: **780 x 435 mm; R8 mm**
 Cubeta: **340 x 370 x 150; R100 mm**
 Encastre: **760 x 415 mm**

SKN 611-78
 Modelo escurridor izquierda
101.0712.736
 7612986389579
159 €

SKN 611-78
 Modelo escurridor reversible
101.0712.734
 7612986389555
159 €

SKN 611-78
 Modelo escurridor derecha
101.0712.735
 7612986389562
159 €

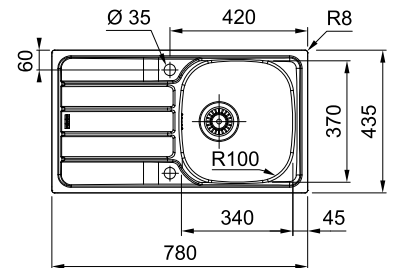

Fregaderos Color

MYTHOS

MARIS

SMART

Mueble de
45 cm

Mueble de
60 cm



MARIS MRG 611-78
Fragranite
p. 157



CENTRO CNG-611-62
Fragranite
p. 155



MARIS MRG 611-62
Fragranite
p. 157



URBAN UBG 611-62
Fragranite
p. 159



FRESNO FSG 611-88
Fragranite
p. 151



MYTHOS MTG 611
Fragranite
p. 153



MYTHOS MTG 651-100
Fragranite
p. 153



MARIS MRG 651
Fragranite
p. 157



MARIS MRG 611 L
Fragranite
p. 157



CENTRO CNG-611-100
Fragranite
p. 155



CENTRO CNG-611-78XL
Fragranite
p. 155



URBAN UBG 611-100
Fragranite
p. 159



URBAN UBG 611-78 L
Fragranite
p. 159



CENTRO CNG 651-100
Fragranite
p. 155



SIRIUS S2D 651
Tectonite
p. 163



SIRIUS S2D 611-78 XL
Tectonite
p. 163



SIRIUS S2D 611 L
Tectonite
p. 163



TITAN TTD 651
Tectonite
p. 165



TITAN TTD 611-97
Tectonite
p. 165

Mueble de
80 cm

Mueble de
90 cm



FRESNO FSG 211-86
Fragranite
p. 151



TITAN TTD 621
Tectonite
p. 165

Fregaderos



FRA
GRA
NITE

Fregaderos

Fregaderos Fra granite

150

152

154

156

158

Fresno

Mythos

Centro

Maris

Urban





Fresno

Encastre TL / Bajo encimera



Accesorios opcionales

22



Cubetilla inox
156x417x54mm
 Cubetilla
 112.0066.060
 7612980052851
126 €

36

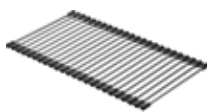

Roll-up Fresno 220 x 400mm
 Escurreidor enrollable
 112.0520.938
 7612985443463
94 €

MYTHOS

22
36



5
AÑOS
GARANTÍA

FRESNO
FSG 611-88



Mueble: 60 cm
Instalación: **Encastre**
Material: **Fragranite**
Totales: **877 x 495 mm R28**
Cubeta: **496 x 425 x 195; R10 mm**
Encastre: **846 x 465; R20 mm**

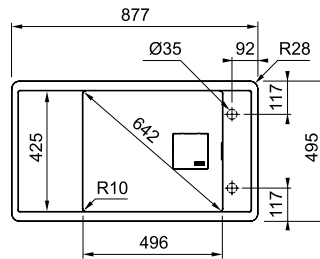

- Negro mate**
114.0628.955
7612985914499
689 €
- Blanco Polar**
114.0637.799
7612985952460
689 €
- Onyx**
114.0624.215
7612985881975
689 €
- Stone grey**
114.0637.813
7612985952613
689 €

Fregaderos

MYTHOS

22
36



5
AÑOS
GARANTÍA

FRESNO
FSG 211-86



Mueble: 70 cm (A ras)
90 cm (Bajo encimera)
Instalación: **A ras / Bajo encimera**
Material: **Fragranite**
Totales: **860 x 460; R10 mm**
Cubeta: **496 x 425 x 195; R10 mm**
Bajo encimera: **823 x 421; R5 mm**

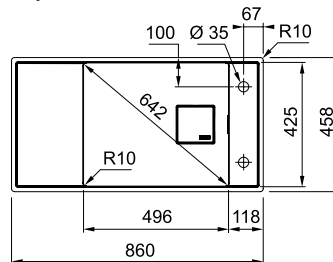

- Negro mate**
135.0629.150
7612985915144
808 €
- Blanco Polar**
135.0638.087
7612985957472
808 €
- Onyx**
135.0531.317
7612985481915
808 €
- Stone grey**
135.0638.090
7612985957601
808 €

Mythos

Encastre TL

Fregaderos



Accesorios opcionales

38



Roll-up 468 x 420 mm
Escurreidor enrollable
112.0030.882
7612142241574
82 €



11 12 13 14 15

**ACCESORIOS
ALL IN ONE**
Más detalles en
página **xxx**

MYTHOS

- 11 15
- 12 38
- 13
- 14



5
AÑOS
GARANTÍA

MYTHOS
MTG 651-100



Mueble: **60 cm**
 Instalación: **Encastre**
 Material: **Fragranite**
 Totales: **1.000 x 515; R8 mm**
 Cubetas: **360 x 390 x 200; R29 mm**
 Encastre: **980 x 495; R25 mm**

Onyx Izquierda
114.0250.830
 7612980772322
677 €

Onyx Derecha
114.0250.841
 7612980772339
677 €

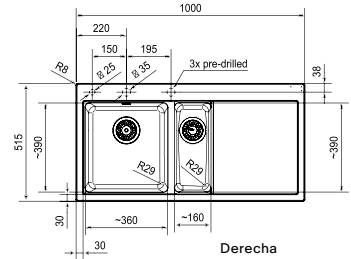
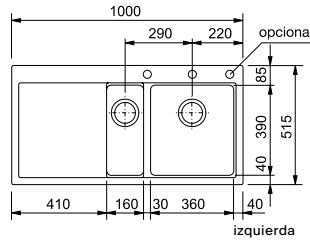

MYTHOS

- 11 15
- 12 38
- 13
- 14



5
AÑOS
GARANTÍA

MYTHOS
MTG 611-100



Mueble: **60 cm**
 Instalación: **Encastre**
 Material: **Fragranite**
 Totales: **1.000 x 515 mm R8**
 Cubeta: **500 x 390 x 200; R29 mm**
 Encastre: **980 x 495 mm**

Onyx Izquierda
114.0250.181
 7612980701742
653 €

Onyx Derecha
114.0250.183
 7612980701773
653 €

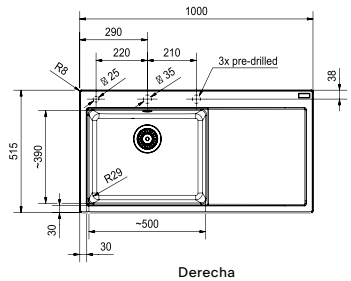
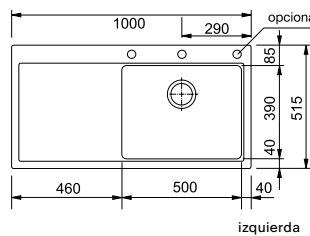

Centro

Encastre



Accesorios opcionales



11 12 13 14 15

**ACCESORIOS
ALL IN ONE**
Más detalles en
página **xxx**

38

**Roll-up
468 x 420 mm**
Escurridor
enrollable
112.0030.882
7612142241574
82 €

39

**Roll-up
366 x 326 mm**
Escurridor
enrollable
112.0075.642
7612980071180
59 €

47

**Tabla de corte
bambú 280 x 532**
Tabla de corte
112.0595.334
7612985746939
59 €

50

**Sifón salvaespacio
1 vía salida 40mm**
112.0048.206
7612319502767
20 €

51

**Sifón salvaespacio
2 vías salida 40mm**
112.0624.484
7612985884273
28 €

MARIS

11	15
12	38
13	39
14	47



Mueble: 60 cm
 Instalación: **Encastre**
 Material: **Fragranite**
 Totales: 1.000 x 500; R15 mm
 Cubetas: 360 x 435 x 200; R20 mm
 148 x 288 x 120; R20 mm
 Encastre: 980 x 480

- NEW** Negro mate 114.0710.578 7612986381290 511 €
- NEW** Stone grey 114.0710.576 7612986381276 511 €
- NEW** Blanco Polar 114.0710.520 7612986381047 511 €
- NEW** Oyster* 114.0708.258 7612986369830 511 €
- NEW** Café creme 114.0710.574 7612986381252 511 €
- NEW** Gris pizarra 114.0714.129 7612986397215 511 €
- NEW** Onyx 114.0710.577 7612986381283 511 €

5 AÑOS GARANTÍA
CENTRO CNG 651-100

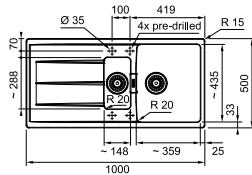

MARIS

11	15
12	38
13	39
14	47



Mueble: 60 cm
 Instalación: **Encastre**
 Material: **Fragranite**
 Totales: 1.000 x 500; R15 mm
 Cubeta: 492 x 435 x 200; R20 mm
 Encastre: 966 x 466 mm R15

- Negro mate 114.0691.315 7612986279351 462 €
- Stone grey 114.0691.313 7612986279337 462 €
- Blanco Polar 114.0691.310 7612986279306 462 €
- Oyster* 114.0682.507 7612986234046 462 €
- Café creme 114.0691.311 7612986279313 462 €
- Gris pizarra 114.0714.128 7612986397208 462 €
- Onyx 114.0691.314 7612986279344 462 €

5 AÑOS GARANTÍA
CENTRO CNG 611-100

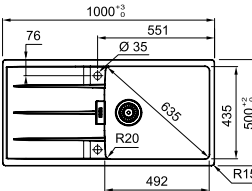

MARIS

11	15
12	38
13	39
14	47



Mueble: 60 cm
 Instalación: **Encastre**
 Material: **Fragranite**
 Totales: 780 x 500 mm R15
 Cubeta: 492 x 435 x 200; R20 mm
 Encastre: 746 x 466 mm R15

- Negro mate 114.0691.309 7612986278194 439 €
- Stone grey 114.0691.307 7612986278170 439 €
- Blanco Polar 114.0691.291 7612986279115 439 €
- Gris pizarra 114.0714.059 7612986396584 439 €
- Café creme 114.0691.292 7612986279122 439 €
- Onyx 114.0691.308 7612986278187 439 €

5 AÑOS GARANTÍA
CENTRO CNG 611-78XL

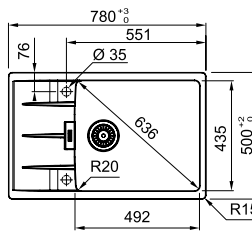

MARIS

11	15
12	38
13	39
14	47



Mueble: 45 cm
 Instalación: **Encastre**
 Material: **Fragranite**
 Totales: 620 x 500 mm R15mm
 Cubeta: 342 x 435 x 200; R20 mm
 Encastre: 586 x 466 mm R15

- Negro mate 114.0691.256 7612986279009 427 €
- Stone grey 114.0691.254 7612986278880 427 €
- Blanco Polar 114.0691.240 7612986278859 427 €
- Oyster* 114.0681.430 7612986231441 427 €
- Café creme 114.0691.252 7612986278866 427 €
- Gris pizarra 114.0714.058 7612986396577 427 €
- Onyx 114.0691.255 7612986278897 427 €

5 AÑOS GARANTÍA
CENTRO CNG 611-62

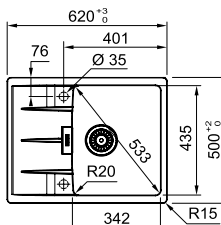

*Válvula automática, no incluye sifón

Maris

Encastre



Accesorios opcionales



11 12 13 14 15

**ACCESORIOS
ALL IN ONE**
Más detalles en página
[xxx](#)

40



ROLL-UP 298 x 410mm
Escurredor enrollable
112.0256.867
7612980897384
59 €

210



**ESCURRIDOR MRG 651
150x325x80mm**
Escurredor móvil
112.0057.214
7612213096027
36 €

47



**Tabla de corte bambú
280x532**
Tabla de corte
112.0595.334
7612985746939
59 €

MARIS

- 11 15
- 12 40
- 13 47
- 14
- 210

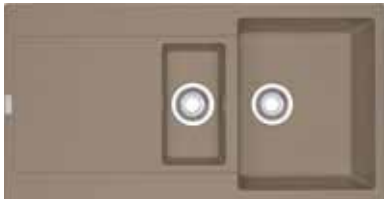

Mueble: 60 cm
 Instalación: **Encastre**
 Material: **Fragranite**
 Totales: **970 x 500; R8 mm**
 Cubetas: **350 x 425 x 200; R19 mm**
160 x 302 x 130 ; R15 mm
 Encastre: **950 x 480; R20 mm**

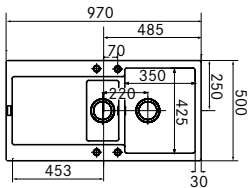

5
AÑOS
GARANTÍA

MARIS
MRG 651-97



Negro mate
114.0628.993
7612985914666
506 €

Stone grey
114.0152.114
7612315094693
506 €

Blanco Polar
114.0152.112
7612315094686
506 €

Oyster
114.0491.759
7612981907853
506 €

Café creme
114.0152.099
7612315094952
506 €

Gris pizarra
114.0714.016
7612986396454
506 €

Onyx
114.0525.511
7612985459464
506 €

MARIS

- 11 15
- 12 40
- 13
- 14



Mueble: 60 cm
 Instalación: **Encastre**
 Material: **Fragranite**
 Totales: **970 x 500; R8 mm**
 Cubeta: **450 x 425 x 200; R19 mm**
 Encastre: **950 x 480; R20 mm**

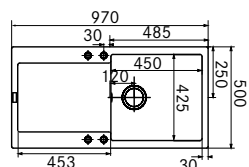

5
AÑOS
GARANTÍA

MARIS
MRG 611 L-97



Negro mate
114.0628.967
7612985914628
494 €

Stone grey
114.0152.235
7612315094556
494 €

Blanco Polar
114.0152.234
7612315094549
494 €

Oyster
114.0491.755
7612981907822
494 €

Café creme
114.0152.027
7612315094938
494 €

Gris pizarra
114.0714.013
7612986396430
494 €

Onyx
114.0525.488
7612985459433
494 €

MARIS

- 11 15
- 12 40
- 13 47
- 14

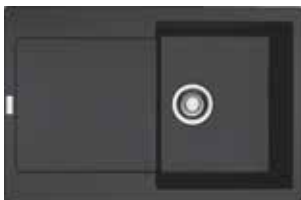

Mueble: 45 cm
 Instalación: **Encastre**
 Material: **Fragranite**
 Totales: **780 x 500; R8 mm**
 Cubeta: **350 x 425 x 200; R19 mm**
 Encastre: **760 x 480; R20 mm**

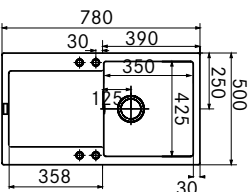

5
AÑOS
GARANTÍA

MARIS
MRG 611-78*



Negro mate
114.0628.968
7612985914635
458 €

Stone grey
114.0152.039
7612315094624
458 €

Blanco Polar
114.0152.032
7612315094617
458 €

Oyster
114.0491.752
7612981907785
458 €

Café creme
114.0152.028
7612315094945
458 €

Gris pizarra
114.0714.011
7612986396416
458 €

Onyx
114.0525.487
7612985459426
458 €

*Bajo demanda

MARIS

- 11 15
- 12 40
- 13 47
- 14



Mueble: 45 cm
 Instalación: **Encastre**
 Material: **Fragranite**
 Totales: **620 x 500; R8 mm**
 Cubeta: **350 x 425 x 200; R19 mm**
 Encastre: **600 x 480; R20 mm**

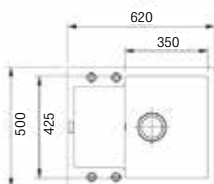

5
AÑOS
GARANTÍA

MARIS
MRG 611-62



Negro mate
114.0628.964
7612985914604
399 €

Stone grey
114.0383.787
7612981640064
399 €

Blanco Polar
114.0383.786
7612981640057
399 €

Oyster
114.0491.751
7612981907778
399 €

Onyx
114.0525.486
7612985459419
399 €

Gris pizarra
114.0714.003
7612986396409
399 €

*Bajo demanda

Urban

Encastre



Accesorios opcionales



11 12 13 14 15
ACCESORIOS ALL IN ONE
 Más detalles en página xxx

29



Escurreidor gris 440x181x92mm
 Escurreidor
 112.0538.950
 7612985514781
24 €

40



ROLL-UP 298 x 410mm
 Escurreidor enrollable
 112.0256.867
 7612980897384
59 €

47



Tabla de corte bambú 280 x 532
 Tabla de corte
 112.0595.334
 7612985746939
59 €

50



Sifón salvaespacio 1 vía salida 40mm
 Sifón
 112.0048.206
 7612319502767
20 €

MARIS

11	29
12	40
13	47
14	50
15	



Modelo gris pizarra disponibilidad Junio 2024

Mueble: 60 cm
 Instalación: **Encastre**
 Material: **Fragranite**
 Totales: 1.000 x 500 R15 mm
 Cubeta: 490 x 425 x 220; R15 mm
 Encastre: 980 x 480; R15 mm

Negro mate
 114.0682.527
 7612986234145
 451 €

Stone grey
 114.0682.529
 7612986234169
 451 €

Blanco Polar
 114.0682.525
 7612986234121
 451 €

Oyster
 114.0682.528
 7612986234152
 451 €

Café creme*
 114.0694.102
 7612986297669
 451 €

Gris pizarra*
 114.0719.799
 7612986429374
 451 €

Onyx
 114.0682.530
 7612986234176
 451 €

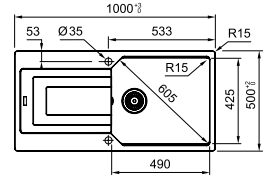

5
 AÑOS
 GARANTÍA

URBAN
 UBG 611-100



Fregaderos

MARIS

11	29
12	40
13	47
14	50
15	



Modelo gris pizarra disponibilidad Junio 2024

Mueble: 60 cm
 Instalación: **Encastre**
 Material: **Fragranite**
 Totales: 780 x 500; R15 mm
 Cubeta: 490 x 425 x 220; R15 mm
 Encastre: 760 x 480; R15 mm

Negro mate
 114.0682.566
 7612986234534
 404 €

Stone grey
 114.0682.569
 7612986234558
 404 €

Blanco Polar
 114.0682.565
 7612986234527
 404 €

Gris pizarra*
 114.0719.800
 7612986429381
 404 €

Café creme*
 114.0693.989
 7612986300239
 404 €

Onyx
 114.0682.570
 7612986234565
 404 €

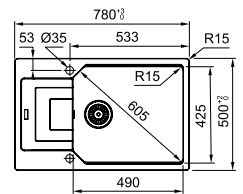

5
 AÑOS
 GARANTÍA

URBAN
 UBG 611-78 L



MARIS

11	15
12	29
13	40
14	47



Mueble: 45 cm
 Instalación: **Encastre**
 Material: **Fragranite**
 Totales: 620 x 500; R15 mm
 Cubetas: 350 x 425 x 220; R15 mm
 Encastre: 600 x 480; R15 mm

Negro mate
 114.0686.739
 7612986253542
 353 €

Stone grey
 114.0694.641
 7612986303308
 353 €

Blanco Polar
 114.0686.744
 7612986253597
 353 €

Oyster
 114.0686.743
 7612986253580
 353 €

Café creme
 114.0686.740
 7612986253559
 353 €

Gris pizarra
 114.0715.785
 7612986406504
 353 €

Onyx
 114.0686.742
 7612986253573
 353 €

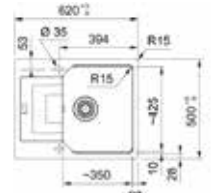

5
 AÑOS
 GARANTÍA

URBAN
 UBG 611-62



*Válvula manual, incluye sifón





TEC
TON
ITE

Fregaderos

Frega deros Tectonite

162

164

Sirius

Titan

Smart Sirius

Encastre



Accesorios opcionales



11
**ACCESORIOS
 ALL IN ONE**
 Más detalles en página
 xxx

47



Tabla de corte bambú
280 x 532
 Tabla de corte
 112.0595.334
 7612985746939
59 €

17



Cesta-vajilla Inox
375 x 295 x 134
 112.0008.448
 7612211030665
46 €

SMART

- 11
- 12
- 13
- 14
- 15
- 47
- 17



Mueble: **60 cm**
 Instalación: **Encastre**
 Material: **Tectonite**
 Totales: **1.000 x 500 mm R8**
 Cubetas: **350 x 432 x 200; R10 mm**
150 x 350 x 150; mm
 Encastre: **984 x 484; R7,5 mm**

Carbone
143.0629.193
 7612985915717
391 €

Blanco polar
143.0634.555
 7612985938860
391 €

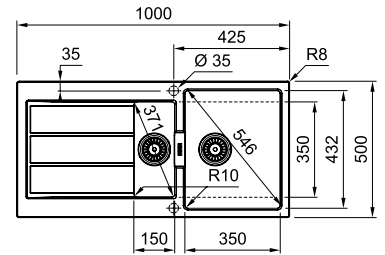

SIRIUS
S2D 651-100



5
AÑOS
GARANTÍA

Fregaderos

SMART

- 11
- 12
- 13
- 14
- 15
- 47
- 17



Mueble: **60 cm**
 Instalación: **Encastre**
 Material: **Tectonite**
 Totales: **1.000 x 500; R8 mm**
 Cubeta: **450 x 432 x 200; R10 mm**
 Encastre: **984 x 484 mm; R7,5**

Carbone
143.0616.274
 7612985842143
316 €

Blanco polar
143.0616.928
 7612985843942
316 €

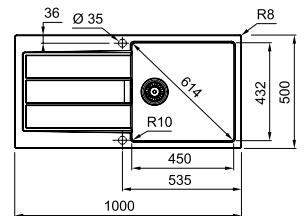

SIRIUS
S2D 611 L-100



5
AÑOS
GARANTÍA

SMART

- 11
- 12
- 13
- 14
- 15
- 47
- 17



Mueble: **60 cm**
 Instalación: **Encastre**
 Material: **Tectonite**
 Totales: **780 x 500 mm R8**
 Cubeta: **440 x 432 x 200; R10 mm**
 Encastre: **764 x 484; R7,5 mm**

Carbone
143.0617.613
 7612985848695
293 €

Blanco polar
143.0617.615
 7612985848916
293 €

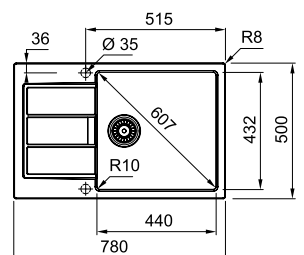

SIRIUS
S2D 611-78 XL



5
AÑOS
GARANTÍA

Smart Titan

Encastre

Fregaderos



Accesorios opcionales



11

ACCESORIOS ALL IN ONE

Más detalles en página
xxx

47



Tabla de corte bambú
280 x 532
Tabla de corte
112.0595.334
7612985746939
59 €

17



Cesta-vajilla
Inox 375 x 295 x 134
112.0008.448
7612211030665
46 €

SMART

- 11
- 12
- 13
- 14
- 15
- 47
- 17



Mueble: **80 cm**
 Instalación: **Encastre**
 Material: **Tectonite**
 Totales: **1160 x 500 mm**
 Cubetas: **337 x 420 x 190 mm**
337 x 420 x 190 mm
 Encastre: **1140 x 480**

- Carbone**
114.0278.751
 7612981022723
368 €
- Beige**
114.0278.749
 7612981022709
368 €
- Platinum**
114.0278.750
 7612981022716
368 €

TITAN
 TTD 621-116

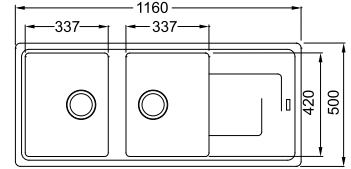

5
 AÑOS
 GARANTÍA

Fregaderos

SMART

- 11
- 12
- 13
- 14
- 15
- 47
- 17



Mueble: **60 cm**
 Instalación: **Encastre**
 Material: **Tectonite**
 Totales: **970 x 500 mm**
 Cubetas: **340 x 420 x 190 mm**
150 x 290 x 120
 Encastre: **950 x 480**

- Carbone**
114.0278.747
 7612981022686
355 €
- Beige**
114.0278.725
 7612981022662
355 €
- Platinum**
114.0278.726
 7612981022679
355 €

TITAN
 TTD 651-97

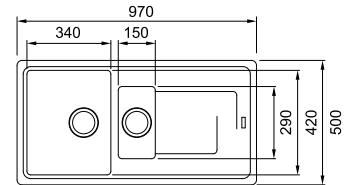

5
 AÑOS
 GARANTÍA

SMART

- 11
- 12
- 13
- 14
- 15
- 47
- 17



Mueble: **60 cm**
 Instalación: **Encastre**
 Material: **Tectonite**
 Totales: **970 x 500 mm**
 Cubeta: **450 x 420 x 190 mm**
 Encastre: **950 x 480**

- Carbone**
114.0278.723
 7612981022648
297 €
- Beige**
114.0278.720
 7612981022624
297 €
- Platinum**
114.0278.722
 7612981022631
297 €

TITAN
 TTD 611-97

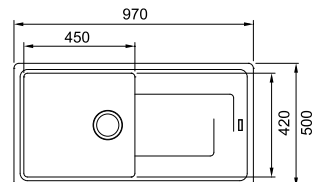

5
 AÑOS
 GARANTÍA



Picto gramas



Resistencia a la corrosión y soldadura (excluyendo la válvula)



Fraceram: composición de minerales que brinda un acabado cerámico, ofrece extrema resistencia a choques térmicos y golpes.



Fragranite: composición de granito, un material altamente resistente a condiciones adversas como altas temperaturas, arañazos, agentes abrasivos y manchas.



Tectonite: material fabricado a partir de SMC (Sheet Moulding Compound) que ofrece una gran resistencia contra arañazos.



Sanitized®: Tratamiento antibacteriano que reduce un 99% la proliferación de microbios y bacterias.



Encastre: El fregadero reposa sobre la encimera



A ras: el orificio y rebaje debe realizarse según las medidas y espesor del fregadero. Este proceso debe realizarse con un profesional.



Instalación bajo encimera



Radio de la cubeta



Sifón



Válvula automática con mando pulsable



Válvula automática con mando giratorio



Válvula integrada



Válvula manual 3 1/2"



Fijación Fast Fix



Conjunto de fijación



Conjunto desagüe



Nº de agujeros



Reversible



Grifos

174	Multifunción
198	Semiprofesionales
206	Tendencia diseño
243	Solución Ventana
246	Dispensadores de jabón

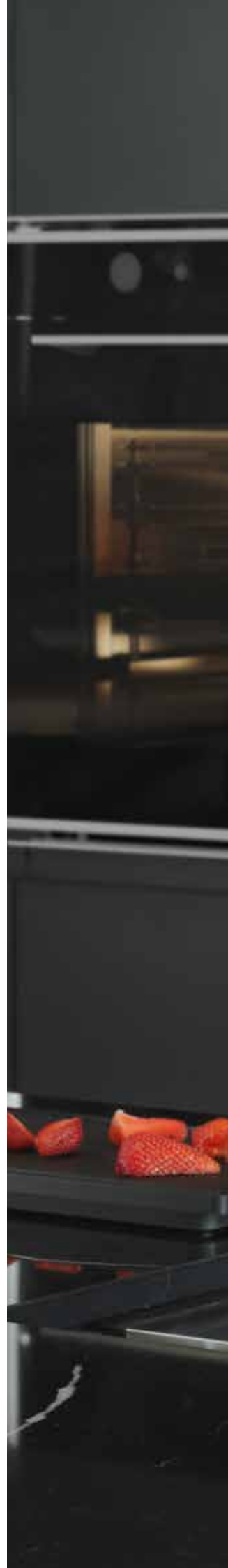



Cubetas

Fregaderos

Grifos

Campanas

Electrodomésticos

Gestión de residuos

Accesorios

Grifos

Multifunción

Semiprofesional

Acero Inoxidable

MYTHOS



VITAL SEMIPRO
p. 179



VITAL J
p. 179



VITAL AGUA FILTRADA
p. 179



ICON SEMI PRO
p. 200



PESCARA 360 y L SEMI-PRO
p. 201



MYTHOS
p. 211



ATLAS NEO SENSOR PULL OUT
p. 216



WATER HUB
ALL IN ONE
p. 191



WATER HUB
5 en 1
p. 191



CENTINOX PLUS
p. 203



EOS PULL OUT
p. 213



EOS NEO SWIVEL
p. 213

MARIS



ATLAS CLEAR
p. 183



EOS CLEAR
p. 183



NEPTUNE CLEAR
p. 183



ACTIVE SEMI PRO
p. 202



FOX SEMI-PRO
p. 205



LINA SEMIPRO
p. 204



ATLAS NEO PULL OUT / SPRAY
p. 219



ATLAS NEO
p. 219



WATER HUB
3 en 1
p. 197



EOS NEO / PULL OUT
p. 213

SMART



LINA J CLEAR
p. 187

Cubetas

Fregaderos

Grifos

Campanas

Electrodomésticos

Gestión de residuos

Accesorios

Tendencia diseño



ICON PULL OUT
p. 225



MASTERPIECE PULL OUT
p. 210



ACTIVE TWIST / PULL OUT
p. 231



ACTIVE PLUS / PULL OUT / PULL OUT SPRAY / SWIVEL
p. 233



ACTIVE NEO / PULL OUT
p. 243



NEPTUNE EVO / PULL OUT
p. 235

AMBIENT / PULL OUT
p. 239



SIRIUS Pull out
p. 238



ACTIVE NEO / PULL OUT
p. 243



NEPTUNE STYLE WINDOW
p. 245



ATLAS NEO WINDOW
p. 244



URBAN PULL OUT
p. 236

URBAN USPOUT
p. 237



SUPER TRAMS y TRAMS MIX
p. 242



LINA PULL OUT
p. 240



LINA XL SWIVEL
p. 241



LINA L SWIVEL
p. 240



GLENDA
PULL OUT
p. 223



GLENDA
SWIVEL
p. 223



LINA
PULL OUT
p. 240

Solución Ventana

Cubetas

Fregaderos

Girifos

Campanas

Electrodomésticos

Gestión de residuos

Accesorios

Funcionalidades Franke

Cubetas

Fregaderos

Grifos

Campanas

Electrodomésticos

Gestión de residuos

Accesorios



Ducha extraíble

La ducha extraíble amplía el radio de acción del agua en el fregadero. Esto permite llegar a todos los rincones de la cubeta y aprovechar al máximo todo el espacio de preparación. Algunos modelos están equipados con una ducha de doble chorro que permite transformar fácilmente el chorro en una versión ducha con un flujo de agua más suave y amplio. Esta función puede resultar útil al enjuagar verduras o materiales delicados, así como para limpiar el fregadero.



Tecnología Laminar

Algunos de nuestros grifos están equipados con la tecnología LAMINAR (flujo laminar). En comparación con un grifo convencional equipado con un aireador que agrega aire al flujo de agua, nuestro difusor filtrante revoluciona la experiencia del agua con un chorro cristalino y natural. Esta tecnología proporciona un agua clara mientras reduce las molestas salpicaduras, eliminando la necesidad constante de enjuagar y secar. Además, gracias a un flujo de agua más silencioso y uniforme, el aireador LAMINAR también minimiza el ruido asociado con el uso del grifo.





Cartucho ECO

Nuestros grifos equipados con un cartucho "ECO" le permiten lograr hasta un 30% de ahorro en agua y energía. Gracias a su tope desbloqueable, puede reducir hasta un 25% de su consumo de agua manteniendo un flujo suficiente para las tareas y actividades culinarias diarias. Además, el cartucho "ECO" contribuye al ahorro energético, generando hasta un 5% de reducción en la energía necesaria para calentar el agua. La apertura en posición central para agua fría es una garantía de comodidad, ahorro y seguridad. Ya no es necesario encender su caldera y llenar innecesariamente las tuberías con agua caliente, eliminando así riesgo de quemaduras.

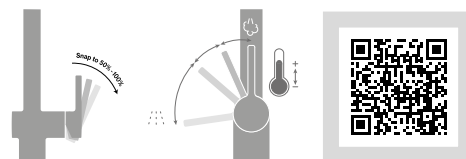

Cartucho cerámico

La pieza central de los grifos es el cartucho cerámico, encargado de ajustar el flujo y la temperatura del agua. Franke utiliza cartuchos cerámicos europeos de alta calidad que aseguran un rendimiento superior. Este cartucho está fabricado con discos de cerámica que mantienen hermética la grifería dándole una resistencia prácticamente indestructible.



Grifos de acero inoxidable

Los grifos de acero inoxidable destacan por su calidad superior y cautivan por sus propiedades de excelencia y resistencia. El acero inoxidable es un material antibacteriano y fácil de mantener. Nuestros grifos de acero inoxidable se integran perfectamente con nuestros fregaderos del mismo material, creando un punto de agua ergonómico y funcional, además son fáciles de mantener y atemporales.



Grifos Multi- función

178	Vital
182	Maris Clear Water
184	Lina Clear Water
188	Mythos Water Hub
192	Maris Water Hub



Cubetas

Fregaderos

Girfos

Campanas

Electrodomésticos

Gestión de residuos

Accesorios

Grifo de Agua Filtrada Vital

Filtro pequeño, grandes beneficios



Para más información sobre el
Grifo Vital, escanea el
siguiente código



¿Por qué es tan especial el grifo Vital?

Por su pequeño y poderoso filtro.

Un diseño único que no sólo es el más pequeño del mundo, sino también el primero en combinar carbón activo con una membrana de alta tecnología, capaz de filtrar y purificar el agua. Adaptándose a tus necesidades de uso y estilo de vida, el filtro está disponible en dos opciones según el flujo de caudal de agua de tu hogar: **filtro de alta presión** y **filtro de alto rendimiento**.

- Disfruta de agua pura y de gran sabor directamente del grifo
- Elimina las impurezas conservando los minerales vitales
- La luz LED indica cuándo hay que cambiar el filtro o la batería
- El filtro se sustituye de forma rápida y sencilla
- Su diseño no requiere ninguna instalación extra bajo el mueble

Ahorra dinero y reduce los residuos plásticos

El grifo Vital ayuda a reducir el impacto medioambiental y ayuda a disminuir los residuos de botellas de plástico en un 99%*, con un ahorro familiar de hasta 400 euros al año**

Parámetros de los valores del filtro

Caudal: 3,5L / min a 3 bar

Rango de temperatura: 1 - 38°C

Rango de presión: 1,0 - 6,8 bar (14,5 - 100 psi)

Capacidad: Hasta 500L, dependiendo de la calidad y presión del agua



- 1 Pre-filtrado
- 2 Membrana
- 3 Filtrado con carbón activo
- 4 Agua filtrada

*Base de cálculo: peso del filtro Vital = 33,5 g, peso medio de una botella PET de 1 litro = 35,0 g, 1 filtro Vital sustituye a 500 botellas PET, luego 33,5g dividido por 500 x 35, 0 g = 0,2%

**Base de cálculo: una familia promedio de 4 personas consume unos 3.000 litros de agua al año a un precio medio de 0,20 euros por litro de agua mineral; esto supone un coste de 600 euros al año, frente a los 200 euros de seis cápsulas de filtro Vital (periodo de uso recomendado: 1 año).



Accesorios

FILTRO VITAL ALTA PRESIÓN

Filtra todas las impurezas presentes en el agua (óxido, microplásticos, metales pesados, pesticidas y cloro). Además, eliminar los sabores y olores desagradables.

* Vida útil de 500 litros, lo que equivale a 3 meses de autonomía (para un consumo promedio)

278



Individual
112.0606.784
 7612985787826
36 €

280



Pack 3 Filtros
112.0606.785
 7612985787833
102 €

FILTRO VITAL ALTO RENTIMIENTO

Filtra todas las impurezas presentes en el agua (óxido, microplásticos, metales pesados, pesticidas y cloro). Además, elimina los sabores y los olores desagradables.

También retiene el 99,9% de las bacterias y virus.

* Vida útil de 500 litros, lo que equivale a 3 meses de autonomía (para un consumo promedio)

281



Individual
112.0607.497
 7612985792257
34 €

282



Pack 3 Filtros
112.0607.498
 7612985792264
97 €



Adquiera los recambios del filtro únicamente en **www.franke.com/es** o a través de este QR

MYTHOS

3
AÑOS
GARANTÍA



Material: **Metálico**
Recubrimiento especial: **PVD**
Versión Spray: **Chorro - Ducha**
Manguera extensible: **Metálico**
Ahorro de agua: **Sí**
Aireador: **Laminar**
Rotación cabezal: **360°**
Apertura mando: **0 / 90**
Caudal: **8L/Min (3 bar) Caudal chorro normal / 3.5L/min (3 bar) caudal agua filtrada**
Diámetro orificio: **35 mm**
Incluye **2 filtros vital en dotación 112.0607.497 y 112.0606.784**



VITAL SEMIPRO AGUA FILTRADA
Negro mate
120.0621.313
7612985866910
1.176 €



VITAL SEMIPRO AGUA FILTRADA
Cromo / Gun metal
120.0621.230
7612985865586
1.082 €

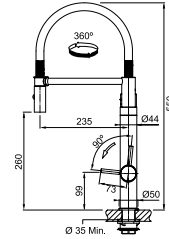

VITAL SEMIPRO
AGUA FILTRADA



MYTHOS

3
AÑOS
GARANTÍA



Material: **Metálico**
Recubrimiento especial: **PVD**
Caño: **Giratorio**
Ahorro de agua: **Sí**
Aireador: **Laminar**
Rotación cabezal: **360°**
Apertura mando: **0 / 90**
Caudal: **10 L/Min (3 bar) Caudal chorro normal / 3.5L/min (3 bar) caudal agua filtrada**
Diámetro orificio: **35 mm**
Incluye **2 filtros vital en dotación 112.0607.497 y 112.0606.784**



VITAL J AGUA FILTRADA
Negro mate
120.0621.312
7612985866903
844 €



VITAL J AGUA FILTRADA
Cromo / Gun metal
120.0621.229
7612985865579
713 €

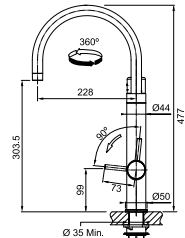

VITAL J
AGUA FILTRADA



MYTHOS

3
AÑOS
GARANTÍA



Material: **Metálico**
Recubrimiento especial: **PVD**
Caño: **Giratorio**
Ahorro de agua: **Sí**
Rotación cabezal: **360°**
Caudal: **3.5L/min (3 bar) caudal agua filtrada**
Diámetro orificio: **35 mm**

NEW



VITAL L AGUA FILTRADA
Negro mate
120.0621.311
7612985865593
587 €



VITAL L AGUA FILTRADA
Cromo / Gun metal
120.0621.228
7612985865562
511 €

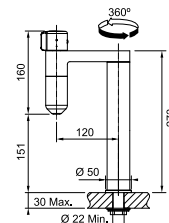

VITAL
AGUA FILTRADA



Cubetas

Fregaderos

Grifos

Campanas

Electrodomésticos

Gestión de residuos

Accesorios

Clear Water

Agua filtrada al instante



El agua es la esencia de la vida: para una vida saludable se recomienda beber 1.5L de agua al día. La calidad del agua potable es fundamental para nuestro bienestar y para nuestra calidad de vida. Imagina poder disfrutar del verdadero sabor del café, el gusto del té o simplemente la pureza y frescura del agua en un sorbo. Con la gama de grifos Clear Water de Franke, ¡Todo esto es posible!

El agua filtrada se drena por medio de un circuito independiente al de agua fría/caliente no filtrada, asegurando así la pureza del agua para su consumo.



Retiene la cal



Filtra los microplásticos



Filtra oxido y sedimentos



Elimina sabores y olores



Filtra metales pesados



Capacidad de filtración de 8.000 L, caudal de 6 a 10L/min a 3 bares

Una filtración óptima

La filtración de cal reduce la dureza del agua. Además de usarla en tu consumo diario, puedes aprovecharla para tus electrodomésticos como lavadoras, máquinas de café, hornos a vapor o planchas.



- 1 Pre filtración:** filtra las impurezas de mayor volumen.
- 2 Retención de partículas orgánicas:** reduce la cal, los metales pesados y pesticidas.
- 3 Carbón activo:** filtra el cloro, residuos, olores y sabores.

Higiene

El agua está lista al instante para ser consumida sin riesgo de proliferación bacteriana.

Sostenible – cuidado del medio ambiente

Dí adiós al plástico, pues ya no tendrás que comprar más botellas de agua.

Ahorro en su bolsillo

Una inversión amortizada rápidamente y una reducción drástica del coste del agua.

Ahorro de tiempo

No hace falta esperar para ir a comprar, el agua filtrada estará siempre disponible en su hogar.

Confort en su día a día

Ya no tendrás que cargar ni almacenar botellas de agua.

Fácil instalación



Cabezal



Controlador electrónico



Filtro

Maris

Clear Water

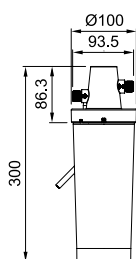

**FRANKE
CLEAR WATER**



Capacidad filtrante: **8.000 L**

Duración: **Hasta 1 año de agua filtrada**

Inhibición: **De cloro, de partículas superiores a 5 µm, de componentes orgánicos volátiles y de metales pesados (plomo, cobre, zinc, níquel, etc.)**

Incluye: **Temporizador para el cambio de filtros, ajustable según consumo a: 90, 180, 270 o 360 días (con aviso sonoro)**

Compacto: **Ocupa poco espacio**

Incluye: **Filtro con capacidad de 8.000 L ; Cabezal de fijación (fácil y rápida instalación); Temporizador (indica cuándo es necesario cambiar el cartucho, funciona con pilas (sin necesidad de conexión eléctrica))**

283 KIT AGUA FILTRADA
FRANKE CLEAR WATER
133.0284.025
7612981049300
315 €

284 RECAMBIO (sólo filtro)
FRANKE CLEAR WATER
133.0284.026
7612981049416
196 €

Adquiera los recambios del
filtro en **www.franke.com/es**
o a través de este QR



MARIS



Material: **Acero Inox 304**
Caño: **Giratorio**
Ahorro de agua: **Sí**
Rotación cabezal: **360°**
Apertura mando: **45 / 45**
Caudal: **9L/Min (3bar)**
Diámetro orificio: **35 mm**
Válido para sistema de agua filtrada/ osmosis

ATLAS CLEAR INOX
Acero Inox
120.0179.978
7612980534739
487 €

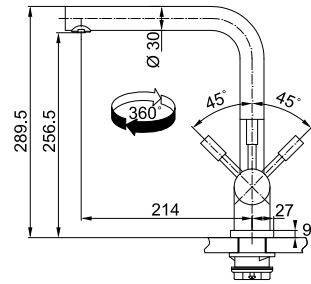

3
AÑOS
GARANTÍA

Grifo de agua filtrada
ATLAS CLEAR



Cubetas

Fregaderos

Grifos

MARIS



Material: **Acero Inox 304**
Caño: **Giratorio**
Ahorro de agua: **Sí**
Rotación cabezal: **360°**
Apertura mando: **45 / 45**
Diámetro orificio: **35 mm**
Válido para sistema de agua filtrada/ osmosis

EOS CLEAR INOX
Acero Inox
120.0179.979
7612980534746
462 €

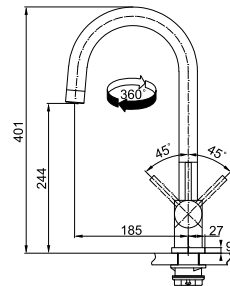

3
AÑOS
GARANTÍA

Grifo de agua filtrada
EOS CLEAR



Campanas

Electrodomésticos

MARIS



Material: **Metálico**
Caño: **Giratorio**
Ahorro de agua: **Sí**
Rotación cabezal: **360°**
Apertura mando: **0 / 90**
Diámetro orificio: **35 mm**
Válido para sistema de agua filtrada/ osmosis

NEPTUNE CLEAR WATER
Cromado
115.0370.689
7612981585730
415 €

NEPTUNE CLEAR WATER
Onyx
115.0370.694
7612981585754
439 €

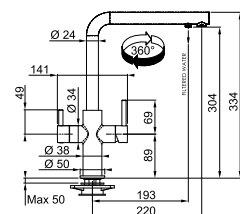

3
AÑOS
GARANTÍA

Grifo de agua filtrada
NEPTUNE CLEAR



Gestión de residuos

Accesorios

Lina

Clear Water



Descubre la pureza del agua



Imagina disfrutar de agua pura directamente desde el grifo de tu cocina, cuando quieras y como desees. Ahora es posible con Lina Clear Water, el kit de filtración de agua para el hogar que fusiona un diseño compacto sin comprometer su eficacia.



Proceso de filtración en 2 pasos

El sistema Lina Clear Water proporciona agua pura a través de un proceso especial de filtrado de 2 pasos, eliminando metales pesados y sedimentos de hasta 0,5 micrones.

Diseño compacto

Esta tecnología única y novedosa ocupa la mitad del espacio requerido por los filtros tradicionales y garantiza la misma calidad de filtración. Es fácil de instalar, ideal para colocar debajo del mueble del fregadero, dejando suficiente espacio para los sistemas de gestión de residuos estándar.



Fácil de reemplazar

Gracias al soporte de montaje con derivación incorporada, el cartucho se puede reemplazar fácilmente, con dos ventajas: no hay riesgo de derrames de agua y no se necesita un técnico especializado.

Amigable con el medio ambiente

El sistema Lina Clear Water multifuncional proporciona agua pura directamente desde el grifo, reduciendo el uso de botellas plásticas en tu hogar. Este kit de filtración utiliza un 53% menos de plástico en comparación con un cartucho convencional, disminuyendo así el impacto ambiental del producto al final de su vida útil.



Lina

Clear Water



SMART



Material: **Metálico**
 Caño: **Giratorio**
 Ahorro de agua: **Sí**
 Rotación cabezal: **360°**
 Apertura mando: **0 / 90**
 Caudal: **7,76 L/min (3bar) / 2,66 L/min (3bar) *Agua Filtrada**
 Diámetro orificio: **35 mm**

***Set de inicio que incluye: el grifo Lina Agua Filtrada, el sistema de montaje y un filtro con capacidad de 4.000 litros.**

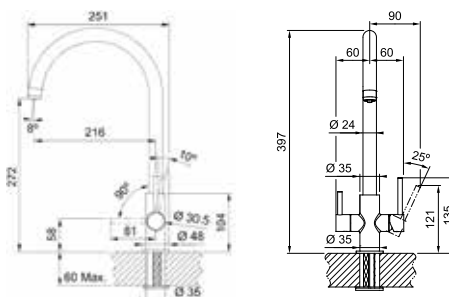

3
AÑOS
GARANTÍA

NEW

Grifo de agua filtrada
LINA J CLEAR



NEW

LINA J CLEAR
Negro mate
160.0702.681
 7612986338607
550 €

NEW

LINA J CLEAR
Cromado
160.0702.660
 7612986338492
450 €

NEW

LINA
CLEAR WATER



Capacidad filtrante: **4.000 L**
 Duración: **Hasta 1 año de agua filtrada**
 Filtra: **metales pesados, cloro y sedimentos de hasta 0,5 µm.**
Elimina sabores y olores.
Limita la acumulación de cal y aumenta la vida útil de sus electrodomésticos.
 Incluye: **1 filtro**

RECAMBIO LINA CLEAR WATER 4.000 L
112.0702.682
 7612986338614
80 €

Adquiera los recambios del filtro en **www.franke.com/es** o a través de este QR



Mythos

Water Hub

Hemos optado por un todo en uno:
¡AGUA A TU MANERA!

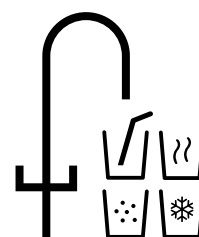

Disfruta de tu agua favorita desde un solo grifo

Es posible que debas buscar nuevos usos para tus bandejas de hielo, carbonatadora de soda y hervidor, gracias al revolucionario Mythos Water Hub. Este innovador sistema doméstico todo en uno te permite elegir fácilmente y acceder al instante a tu tipo de agua preferida, ya sea filtrada, con gas, refrigerada o hirviendo.



Para todos los gustos

Con un diseño 6 en 1, tú y tus invitados tenéis la opción de agua caliente o fría, filtrada, refrigerada, con gas o hirviendo al instante con solo girar el grifo.



Simplicidad bajo el fregadero

Con un sistema multifuncional y un diseño compacto en una sola caja, el nuevo Mythos Water Hub está equipado con indicadores electrónicos LED para un manejo intuitivo y sencillo. Se instala fácilmente debajo del fregadero, liberando espacio en la cocina.



Mantente conectado

Personaliza tu experiencia con el agua a través de nuestra aplicación y obtén una visión general de su uso. Además, podrás gestionar tus pedidos de manera conveniente, en cualquier momento y lugar.



Un hogar saludable para un planeta más saludable

Con agua filtrada y con gas al alcance inmediato, puedes reducir la necesidad de botellas de plástico en tu hogar hasta en un 99%. Un pequeño gesto para un futuro más sostenible.



Recambios



Filtro Pro M Connect

Previene la acumulación de cal en el hervidor, elimina contaminantes y preserva los minerales esenciales del agua. La tecnología RFID integrada en el dispositivo Franke te notifica cuando es necesario reemplazar el filtro.

Recambio de filtro
150.0717.797

Botella CO2

Fabricado en acero y presurizado para garantizar un transporte seguro sin fugas de gas, este sistema cuenta con un mecanismo de fijación y liberación de giro fácil que facilita su acceso sin complicaciones.

Kit de desinfección

Cada 6 meses, tanto el dispositivo como la aplicación te sugerirán realizar una limpieza del sistema utilizando una pastilla química específica.

Kit de desinfección
112.0699.241

Cubetas

Mythos

Water Hub

Fregaderos

Grifos

Campanas

Electrodomésticos

Gestión de residuos

Accesorios



MYTHOS



Fecha disponibilidad Septiembre 2024

Grifo multifunción
MYTHOS WATER HUB ALL IN ONE

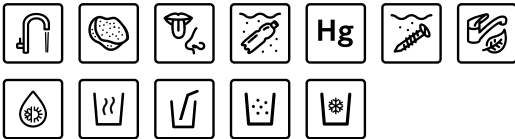

MYTHOS



Fecha disponibilidad Septiembre 2024

Grifo multifunción
MYTHOS WATER HUB SPARKLING

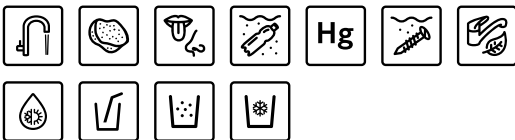

FILTRO PRO M CONNECT
150.0717.797
7612986416534

Nuestro filtro PRO M mantiene un contenido mineral equilibrado en Ca²⁺ y Mg²⁺, según las recomendaciones de la OMS.

Material: **Acero Inoxidable**
Caño: **Giratorio**
Rotación cabezal: **180°**
Apertura mando: **0 / 90**
Caudal: **7,4 L/Min (3 bar)**
Diámetro orificio: **35 mm**

Depósito de agua hirviendo
Capacidad: **4 L**
Clase energética: **A**
Dimensiones: **200x440x495mm**

Depósito de agua refrigerada 2,2 L y con gas 0,6 L

*Set de inicio que incluye:
Grifo bimando electrónico, caja hidráulica, hervidor y un filtro PRO M Connect con una capacidad de 1.700 L y una botella de CO2.

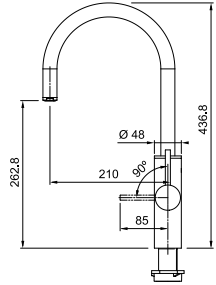

NEW

MYTHOS WATER HUB ALL IN 1 J ELEC.
Acero Inoxidable
160.0708.955
7612986372670
3.000 €

- Agua filtrada con gas
- Agua filtrada hirviendo
- Agua filtrada refrigerada
- Agua filtrada
- Agua corriente fría
- Agua corriente caliente

Material: **Acero Inoxidable**
Caño: **Giratorio**
Rotación cabezal: **180°**
Apertura mando: **0 / 90**
Caudal: **7,4 L/Min (3 bar)**
Diámetro orificio: **35 mm**

Depósito para agua refrigerada 2,2 L y con gas 0,6 L

Dimensiones: **200x440x495mm**

*Set de inicio que incluye:
Grifo bimando electrónico, caja hidráulica, enfriador y un filtro PRO M Connect con una capacidad de 1.700 L y una botella de CO2.

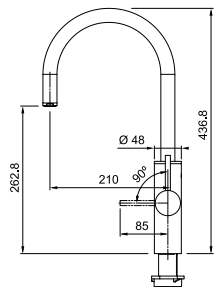

NEW

MYTHOS WATER HUB SPARKLING
Acero Inoxidable
160.0708.956
7612986372687
2.500 €

- Agua filtrada con gas
- Agua filtrada refrigerada
- Agua filtrada
- Agua corriente fría
- Agua corriente caliente

Adquiera los recambios del filtro en www.franke.com/es o a través de este QR



Maris

Water Hub

Agua hirviendo al instante
directamente del grifo.

¡AGUA A TU MANERA!



La comodidad de contar con agua hirviendo al instante

¿Por qué perder tiempo y energía hirviendo agua en la tetera cuando puedes acceder a agua hirviendo en cualquier momento? Franke se enorgullece de presentar el nuevo Maris Water Hub, un dispositivo doméstico compacto 3 en 1 que sirve agua hirviendo al instante con solo tocar el grifo, permitiendo centrarte en lo que realmente importa en casa.



Disfruta de más espacio en tu cocina

Un diseño compacto que incluye grifo, caldera, filtro y cabezal de filtro. Fácil de instalar debajo del fregadero, brindándote más espacio en la parte superior.

Adiós al desperdicio de energía

Gracias a su diseño innovador y clasificación energética A, el Maris Water Hub hierva agua de manera más eficiente que una tetera tradicional, reduciendo el consumo de energía y evitando posibles desperdicios.



Un sistema PRO

Incluye una caldera de 4 litros de agua hirviendo al instante, un grifo electrónico y un filtro PRO M. Este filtro, con protección contra la cal, retiene el cloro y microplásticos de hasta 5 µm, elimina olores y sabores, al mismo tiempo que conserva los minerales del agua. Además, reduce la presencia de contaminantes como pesticidas y metales pesados.

Elige el estilo que prefieras

Disponible en cromo y negro mate, para que puedas combinarlo con cualquier fregadero de Franke y crear una estética de cocina perfectamente integrada.



Accesorios opcionales

Kit 4 en 1 de Filtrado

Convierte tu Maris Water Hub en un dispositivo 4 en 1 que incluye un flujo adicional de agua filtrada, gracias a una caja hidráulica que se ajusta perfectamente debajo del fregadero.



Maris

Water Hub

Agua hirviendo al instante

La practicidad y el confort en la cocina son cada vez más importantes, y tener siempre disponible agua hirviendo al instante se está convirtiendo es una de ellas. Nuestro Maris Water Hub 3 en 1 da la flexibilidad de tener agua filtrada a un toque de tu mano.

Uno de los mayores beneficios es el tiempo ahorrado en la preparación de las comidas, preparar una taza de té o café en cuestión de segundos, e incluso llevar a cabo alguna tarea de limpieza y por qué no esterilizar biberones.

Con nuestro Maris Water Hub podrás:

- Cocinar rápidamente arroz, cuscús, sopas, pasta...
- Cocinar verduras y huevos
- Limpiar utensilios de cocina
- Servir una taza de té o café en segundos
- Pelar tomates fácilmente
- Esterilizar biberones y chupetes

Color del LED	Estado del LED	Descripción
Blanco	Continuo	Funcionamiento estándar
Blanco	Intermitente	El grifo está en Stand By
Rojo	Continuo	Agua hirviendo filtrada lista para servir.
Rojo	Intermitente	Agua hirviendo filtrada está en curso.
Naranja	Continuo	El filtro está casi agotado y debe ser reemplazado en el plazo de un mes.
Naranja	Intermitente	El filtro se ha agotado y debe ser reemplazado de inmediato.

Convierte tu Maris Water Hub en un 4 en 1



También será posible tener agua filtrada gracias al Kit de filtrado 4 en 1, un accesorio que permite un flujo adicional de agua filtrada.

Con el kit de filtrado 4 en uno, añadirás el color azul a en tu grifo. Con esta funcionalidad, podrás tener agua filtrada al instante.

3 modos de funcionamiento



Agua filtrada



Agua filtrada hirviendo



Funcionamiento estándar

Recuerda que la correcta instalación del Maris Water Hub es crucial para un buen funcionamiento. Si necesitas asistencia técnica, solicita más información en

KS-Repuestos-FSS.ES@franke.com



Maris

Water Hub



MARIS



3
AÑOS
GARANTÍA

NEW

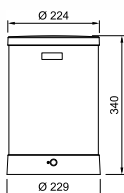

Material: **Metálico**
Caño: **Giratorio**
Ahorro de agua: **Cartucho Eco**
Aireador: **Laminar**
Rotación cabeza: **180°**
Apertura mando: **0 / 100**
Caudal: **6,4 L/Min (3 bar)**
Diámetro orificio: **35 mm**

Deposito de agua hirviendo
Capacidad: **4 L**
Clase energética: **A**
Dimensiones: **ø229x340mm**

*Set de inicio que incluye:
Grifo bimando electrónico, caja hidráulica, calentador y un filtro PRO M con una capacidad de 1.700 L.

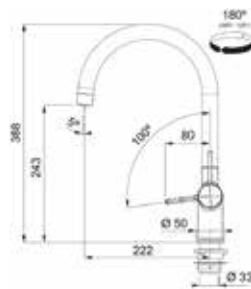

Grifo de agua filtrada
MARIS WATER HUB



NEW

MARIS WATER HUB 3 EN 1 J ELEC.
Negro mate
160.0702.518
7612986338225
1.300 €

NEW

MARIS WATER HUB 3 EN 1 J ELEC.
Cromado
160.0702.440
7612986338218
1.050 €



4 EN 1 KIT DE FILTRADO
112.0712.978
7612986392005
259 €

*Este kit permite tener agua filtrada adicional al agua hirviendo. Si quieres conocer más sobre su instalación, scanea este QR.

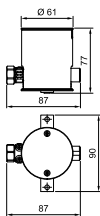

NEW

RECAMBIO FILTRO
PRO M BOILING WATER
120.0305.558
7612981151072
149 €

Filtra: **metales pesados, microplásticos, cloro y sedimentos de hasta 0,5 µm. Elimina sabores y olores. Filtra la cal y aumenta la vida útil de sus electrodomésticos.**



Nuestro filtro PROM M mantiene un contenido mineral equilibrado en Ca2+ y Mg2+, según las recomendaciones de la OMS.

Adquiera los recambios del filtro en www.franke.com/es o a través de este QR



Cubetas

Fregaderos

Grifos

Campanas

Electrodomésticos

Gestión de residuos

Accesorios





Cubetas

Fregaderos

Grifos

Campanas

Electrodomésticos

Gestión de residuos

Accesorios

Semipro fesionales

200	Icon
201	Pescara
202	Active
203	Centinox
204	Lina
205	Fox

Icon

Cubetas

Fregaderos

Grifos

Campanas

Electrodomésticos

Gestión de residuos

Accesorios



MYTHOS



3
AÑOS
GARANTÍA



Material: **Metálico**
Recubrimiento especial: **PVD**
Caño: **Retractil con spray**
Versión Spray: **Chorro - Ducha**
Aireador: **Laminar**
Rotación cabezal: **360°**
Apertura mando: **0 / 90**
Caudal: **7.7 L/min (3 bar) Caudal chorro normal, 6.8 L/Min (3 bar) Spray**
Diámetro orificio: **35 mm**

ICON SEMI PRO HP MB
Negro mate
115.0690.598
7612986276725
823 €

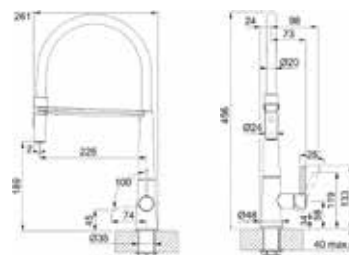

Grifo semiprofesional
ICON SEMI PRO



reddot winner 2023

200 Colección 2024



MYTHOS



3
AÑOS
GARANTÍA



Material: **Metálico**
Caño: **Retractable con spray**
Versión Spray: **Chorro - Ducha**
Manguera extensible: **Negro mate**
Ahorro de agua: **Cartucho Eco**
Rotación cabezal: **360°**
Apertura mando: **10 / 90**
Caudal: **9L/Min (3bar)**
Diámetro orificio: **35 mm**

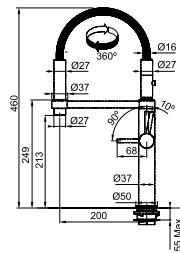

PESCARA 360 SEMI-PRO
Negro mate
115.0545.136
7612985537025
713 €



PESCARA 360 SEMI-PRO
Cromado
115.0393.976
7612981695231
642 €



reddot design award
winner

Grifo semiprofesional
PESCARA 360
SEMI-PRO



MYTHOS



3
AÑOS
GARANTÍA



Material: **Versión acero Inox 304 o metálico para el cromado**
Caño: **Retractable con spray**
Versión Spray: **Chorro - Ducha**
Manguera extensible: **Nylon gris**
Ahorro de agua: **Cartucho Eco**
Rotación cabezal: **360°**
Apertura mando: **10 / 90**
Caudal: **9L/Min (3bar)**
Diámetro orificio: **35 mm**

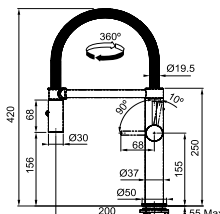

PESCARA L SEMI-PRO
Acero Inox
115.0472.960
7612981832001
522 €



PESCARA L SEMI-PRO
Cromado
115.0393.975
7612981695224
475 €



reddot design award
winner

Grifo semiprofesional
PESCARA L
SEMI-PRO



Active



MYTHOS



3
AÑOS
GARANTÍA



Material: **Metálico**
 Recubrimiento especial:
Powder painting
 Caño: **Retractable con spray**
 Ahorro de agua: **Cartucho ECO**
 Aireador: **Laminar***
 Rotación cabezal: **180°**
 Apertura mando: **0 / 100**
 Caudal: **7,5 L/Min (3 bar)**
 Diámetro orificio: **35 mm**



ACTIVE SEMI PRO 2 JETS MB
Negro mate
115.0653.409
 7612986056648
617 €



ACTIVE SEMI PRO 2 JETS CHR
Cromado
115.0653.407
 7612986056624
565 €



Grifo semiprofesional
ACTIVE SEMI PRO
2 JETS



202 Colección 2024

*El aireador laminar puede reemplazarse por un aireador estándar. Para más información, póngase en contacto con nuestro departamento de Postventa.



MYTHOS



3
AÑOS
GARANTÍA

Material: **Acero Inox 304**
Caño: **Retractable con spray**
Versión Spray: **Chorro - Ducha**
Manguera extensible: **Negro mate**
Ahorro de agua: **Sí**
Rotación cabezal: **360°**
Apertura mando: **50 / 50**
Caudal: **8.5/Min 3bar**
Diámetro orificio: **35 mm**

CENTINOX PLUS SEMI-PRO
Acero Inox
115.0547.855
7612985543484
565 €

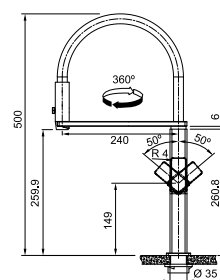

Grifo semiprofesional
CENTINOX PLUS



Lina

Cubetas

Fregaderos

Grifos

Campanas

Electrodomésticos

Gestión de residuos

Accesorios



MARIS



3
AÑOS
GARANTÍA

Grifo semiprofesional
LINA SEMIPRO



Material: **Metálico**
Caño: **Retractable con spray**
Versión Spray: **Chorro - Ducha**
Manguera extensible:
Nylon blanco / gris / negro
Rotación cabezal: **360°**
Apertura mando: **0 / 90**
Caudal: **9L/Min (3bar)**
Diámetro orificio: **35 mm**

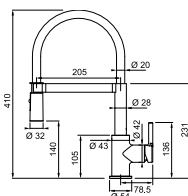

LINA SEMIPRO
Cromado / Negro
115.0626.085
7612985901819
308 €



LINA SEMIPRO
Cromado / Gris
115.0626.087
7612985901826
308 €



LINA SEMIPRO
Cromado / Blanco
115.0626.088
7612985901840
308 €



MARIS



3
AÑOS
GARANTÍA

Grifo semiprofesional
FOX SEMI-PRO



Material: **Metálico**
Caño: **Retractable con spray**
Versión spray: **Chorro-Ducha**
Longitud manguera extensible: **1.500 mm**
Ahorro de agua: **Cartucho ECO**
Rotación cabezal: **360°**
Apertura mando: **72 / 28**
Caudal: **10 L/Min (3 bar)**
Diámetro orificio: **35 mm**

FOX SEMI-PRO
Cromado
115.0486.993
7612981888909
273 €

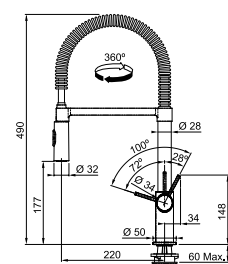



Tendencia diseño

	Acero inoxidable
208	Mythos Masterpiece
211	Mythos
212	Eos
214	Atlas Neo Sensor
217	Atlas Neo Spray
218	Atlas Neo
220	Glenda

	Metálicos
224	Icon
226	Active
235	Neptune Evo
236	Urban
238	Sirius
239	Ambient
240	Lina
242	Trams

	Solución Ventana
243	Active Window
244	Atlas Neo Window
245	Neptune Window





Cubetas

Fregaderos

Girfos

Campanas

Electrodomésticos

Gestión de residuos

Accesorios

Grifos

Mythos Masterpiece

Sumérgete en el arte.



Funcionales, elegantes y diseñados al detalle, los nuevos grifos Mythos Masterpiece son el complemento perfecto para tu cocina Franke. Disponibles en tres colores: Antracita, Oro y Cobre, cada uno combina a la perfección con otros elementos de la colección Mythos Masterpiece para lograr una perfecta armonía visual en tu cocina.



Grifo Mythos Masterpiece Pull Out Spray

Además de su diseño excepcional, cada grifo Mythos Masterpiece es increíblemente funcional: el spray dual con chorro laminar ofrece un lavado potente y efectivo incluso con la suciedad más difícil, y el caño extraíble llega a cualquier rincón de las cubetas Mythos Masterpiece para una máxima comodidad.



Elementos disponibles que combinan o contrastan con la colección Mythos Masterpiece.



Cubeta



Dispensador de Jabón



Pulsador



Rebosadero



Válvula de desagüe



Roll-Up



Cubetilla

Mythos Masterpiece

Cubetas

Fregaderos

Grifos

Campanas

Electrodomésticos

Gestión de residuos

Accesorios



MYTHOS



NEW

3 AÑOS GARANTÍA

MYTHOS MASTERPIECE



Material: **Acero Inox**
 Recubrimiento especial: **PVD***
modelos cobre, atracita y oro
 Caño: **Extraíble con spray (modelo spray)**
 Versión Spray: **Chorro - Ducha**
 Manguera extensible: **Nylon negro**
 Longitud manguera extensible: **1.700 mm**
 Aireador: **Laminar**
 Rotación cabezal: **360°**
 Apertura mando: **0 / 100**
 Caudal: **7.4 L/min (3 bar)**
 Diámetro orificio: **35 mm**

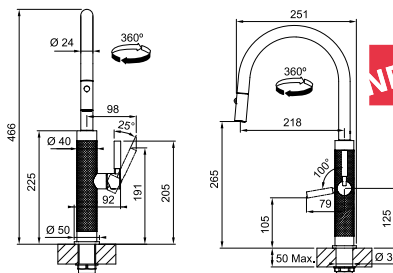

NEW



MASTERPIECE PULL OUT ANTRACITA
Antracita
115.0711.555
 7612986384529
1.050 €

NEW



MASTERPIECE PULL OUT COBRE
Cobre
115.0711.557
 7612986384536
1.050 €

NEW



MASTERPIECE PULL OUT ORO
Oro
115.0711.558
 7612986384543
1.050 €

NEW



MASTERPIECE PULL OUT INOX
Acero Inox
115.0711.554
 7612986384512
875 €



MYTHOS



3
AÑOS
GARANTÍA

Material: **Acero Inox 304**
 Recubrimiento especial:
PVD (modelo negro)
 Caño: **Giratorio**
 Aireador: **Laminar**
 Rotación cabezal: **360°**
 Apertura mando: **50 / 50**
 Caudal: **13L/Min (3bar)**
 Diámetro orificio: **35 mm**



MYTHOS
Negro industrial
115.0550.441
 7612985552653
546 €



MYTHOS
Acero Inox
115.0547.852
 7612985543453
499 €

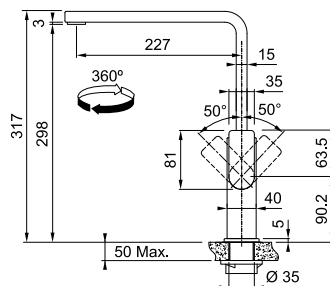

MYTHOS



Eos





3
AÑOS
GARANTÍA

EOS PULL OUT



Material: **Acero Inox 304**
 Recubrimiento especial:
PVD (modelos color)
 Caño: **Extraíble con Spray**
 Versión Spray: **Chorro - Ducha**
 Manguera extensible: **Nylon negro**
 Longitud manguera extensible:
1.800 mm
 Aireador: **Laminar**
 Rotación cabezal: **180°**
 Apertura mando: **-6 / +90**
 Caudal: **10.0 L/Min (3 bar)**
 Diámetro orificio: **35 mm**

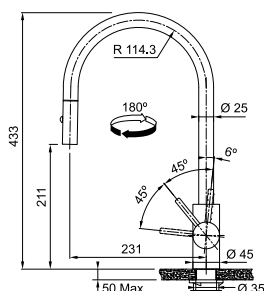

MYTHOS



EOS PULL OUT
Antracita
115.0628.256
 7612985911276
451 €

MYTHOS



EOS PULL OUT
Cobre
115.0628.254
 7612985911252
451 €

MYTHOS



EOS PULL OUT
Oro
115.0681.244
 7612986230550
451 €

MYTHOS



EOS PULL OUT
Negro industrial
115.0613.671
 7612985820479
451 €

MARIS



EOS NEO PULL OUT
Acero Inox
115.0590.045
 7612985727990
368 €



MYTHOS



3
AÑOS
GARANTÍA

EOS NEO
SWIVEL



Material: **Acero Inox 304**
 Recubrimiento especial:
PVD (modelos color)
 Caño: **Giratorio**
 Aireador: **Laminar**
 Rotación cabezal: **180°**
 Apertura mando: **-6 / +90**
 Caudal: **12 L/Min (3 bar)**
 Diámetro orificio: **35 mm**



MYTHOS



EOS NEO SWIVEL
Antracita
115.0628.253
 7612985911245
318 €

MYTHOS



EOS NEO SWIVEL
Cobre
115.0628.251
 7612985911221
318 €

MYTHOS



EOS NEO SWIVEL
Oro
115.0681.243
 7612986230543
318 €

MYTHOS



EOS NEO SWIVEL
Negro industrial
115.0613.590
 7612985820462
318 €

MARIS



EOS NEO SWIVEL
Acero Inox
115.0590.044
 7612985727983
273 €



Atlas Neo

Sensor

¡Sin molestias, sin gérmenes, sin manos!



Escanea el QR para más información



Puede ser fácil ensuciarse las manos mientras se preparan las comidas, gracias al Atlas Neo Sensor no hace falta tocar el grifo para activar el agua, permitiendo una mejor higiene para ti y tu familia. Además, este grifo moderno y de alta tecnología ahorra agua y energía, ya que detiene automáticamente el flujo de agua después de 30 segundos.

Práctico

Tan solo coloca tu mano cerca del sensor, sin necesidad de pulsar ningún botón ni tirar de la maneta y disfruta por 30 segundos del agua del grifo.



Cuida el medio ambiente y tu bolsillo

Coloca la sartén debajo del grifo, actívalo y olvídate de él, el flujo de agua se detiene automáticamente después de 30 segundos, ahorrando agua y energía.



Tal como te gusta

Puedes elegir la temperatura ideal cuando actives el grifo. Si quieres agua más caliente o fría sólo tienes que ajustar la maneta.

Higiénico

La cocina es uno de los ambientes más utilizados en casa y nunca se es demasiado precavido en lo que a higiene se refiere. Al evitar el uso manual, tendrás menos riesgo de contaminar con virus o bacterias la maneta del grifo.

Estilo sin limitaciones

¿Por qué conformarse con un solo estilo? Combina el color de tu cocina con el moderno negro mate o el clásico cromado.

Notarás la diferencia en beneficios, no en tamaño

Rápido y fácil de instalar, nuestro grifo Atlas Neo Sensor cuenta con una caja de control que ocupa muy poco espacio bajo el fregadero.



Beneficios

Atlas Neo Sensor



Cubetas

Fregaderos

Grifos

Campanas

Electrodomésticos

Gestión de residuos

Accesorios

MYTHOS



GERMAN
DESIGN
AWARD
SPECIAL
2022

3
AÑOS
GARANTÍA



ATLAS NEO
SENSOR PULL OUT



Material: **Acero Inox 304**
Recubrimiento especial:
PVD (modelo negro)
Caño: **Extraíble**
Versión spray: **Chorro**
Manguera extensible: **Nylon gris**
Longitud manguera extensible: **1.500 mm**
Sensor por Infrarrojos
Aireador: **Laminar**
Rotación cabezal: **180°**
Apertura mando: **-6 / +90**
Caudal: **7,0 L/Min (3 bar)**
4,0 L/Min (3 bar) con apertura con sensor
Diámetro orificio: **35 mm**



ATLAS NEO SENSOR PULL OUT
Negro
115.0625.527
7612985886895
831 €



ATLAS NEO SENSOR PULL OUT
Acero Inox
115.0625.523
7612985886864
784 €

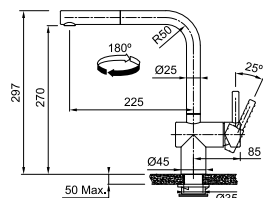

216 Colección 2024

*El aireador laminar puede reemplazarse por un aireador estándar. Para más información, póngase en contacto con nuestro departamento de Postventa.

Atlas Neo Spray

Cubetas

Fregaderos

Grifos

Campanas

Electrodomésticos

Gestión de residuos

Accesorios



MARIS



3
AÑOS
GARANTÍA

ATLAS NEO
PULL OUT SPRAY



Material: **Acero Inox 304**
Caño: **Extraíble con spray**
Versión Spray: **Chorro - Ducha**
Manguera extensible: **Nylon gris**
Longitud manguera extensible: **1.500 mm**
Rotación cabeza: **180°**
Apertura mando: **0 / 90°**
Caudal: **8.6 L/min (3 bar)**
Diámetro orificio: **35 mm**

ATLAS NEO PULL OUT SPRAY
Acero Inox
115.0521.441
7612985444934
351 €

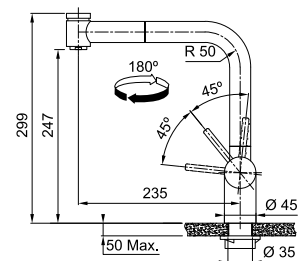

Colección 2024 **217**

Atlas Neo



3
AÑOS
GARANTÍA



ATLAS NEO
PULL OUT



Material: **Acero Inox 304**
Recubrimiento especial:
PVD (modelos color)
Caño: **Extraíble**
Versión Spray: **Chorro**
Manguera extensible: **Nylon gris**
Longitud manguera extensible:
1.500 mm
Aireador: **Laminar***
Rotación cabezal: **180°**
Apertura mando: **0 / 90**
Caudal: **9.7 L/min (3 bar)**
Diámetro orificio: **35 mm**

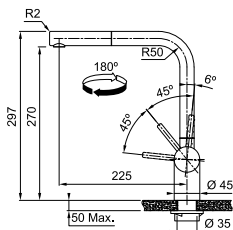

MYTHOS



ATLAS NEO PULL OUT
Antracita
115.0628.210
7612985911214
473 €

MYTHOS



ATLAS NEO PULL OUT
Cobre
115.0628.208
7612985910897
473 €

MYTHOS



ATLAS NEO PULL OUT
Oro
115.0681.242
7612986230536
473 €

MYTHOS



ATLAS NEO PULL OUT
Negro
115.0550.427
7612985552646
451 €

MARIS



ATLAS NEO PULL OUT
Acero Inox
115.0521.438
7612985444903
328 €



3
AÑOS
GARANTÍA



ATLAS NEO



Material: **Acero Inox 304**
Recubrimiento especial:
PVD (modelos color)
Caño: **Giratorio**
Aireador: **Laminar**
Rotación cabezal: **180°**
Apertura mando: **0 / 90**
Caudal: **12.2L/Min (3 bar)**
Diámetro orificio: **35 mm**

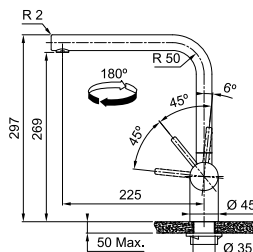

MYTHOS



ATLAS NEO
Antracita
115.0628.207
7612985910880
404 €

MYTHOS



ATLAS NEO
Cobre
115.0628.204
7612985910866
404 €

MYTHOS



ATLAS NEO
Oro
115.0681.241
7612986230529
404 €

MYTHOS



ATLAS NEO
Negro
115.0550.424
7612985552639
404 €

MARIS



ATLAS NEO
Acero Inox
115.0521.435
7612985444873
280 €



*El aireador laminar puede reemplazarse por un aireador estándar. Para más información, póngase en contacto con nuestro departamento de Postventa.

Smart Glenda

Acero inoxidable, ideal para todas las cocinas



Para disfrutar plenamente de tu cocina, es necesario rodearte de un diseño cautivador y materiales de alta calidad. Cada grifo Smart Glenda está fabricado con acero inoxidable de alta calidad, siendo la solución perfecta para aquellos que buscan durabilidad y comodidad en el diseño.



Calidad en acero inoxidable

En comparación con otros acabados metálicos, el acero inoxidable garantiza una excelente durabilidad a largo plazo y resistencia a los arañazos. También requiere menos mantenimiento, ya que las manchas y huellas son menos visibles.

Estilo versátil

La gama de grifos de acero inoxidable Smart Glenda se integra perfectamente con cualquier decoración o esquema de color de cocina. También es una excelente elección para apartamentos tipo estudio u otros espacios con áreas abiertas.



Diseño Smart

El diseño del cuerpo con maneta lateral y movimiento de 0/90° permite montar el grifo cerca de la pared trasera, asegurando al mismo tiempo su completa usabilidad. El caño alto facilita el lavado de ollas y sartenes grandes, además, al ser extraíble permite alcanzar fácilmente todos los rincones del fregadero.

Di adiós a los accidentes

El aireador laminar proporciona un chorro de agua cristalina y sin salpicaduras con un nivel de ruido mínimo, manteniendo la tranquilidad en tu cocina.



Cubetas

Fregaderos

Grifos

Campanas

Electrodomésticos

Gestión de residuos

Accesorios

Glenda



SMART



NEW

3
AÑOS
GARANTÍA

GLEND
PULL O



Material: **Acero Inox 304**
Caño: **Extraíble**
Versión Spray: **Chorro**
Manguera extensible: **Nylon gris**
Longitud manguera extensible: **1.500 mm**
Aireador: **Laminar**
Rotación cabezal: **180°**
Apertura mando: **0 / 90**
Caudal: **9.04 L/min(3 bar)**
Diámetro orificio: **35 mm**

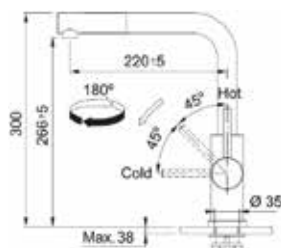

GLEND PULL OUT INOX
Acero Inox
115.0706.986
7612986357684
290 €

SMART



NEW

3
AÑOS
GARANTÍA

GLEND



Material: **Acero Inox 304**
Caño: **Giratorio**
Aireador: **Laminar**
Rotación cabezal: **180°**
Apertura mando: **0 / 90**
Caudal: **12.3 L/Min (3 bar)**
Diámetro orificio: **35 mm**

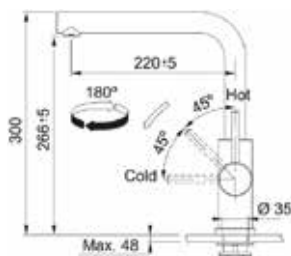

GLEND SWIVEL INOX
Acero Inox
115.0706.985
7612986357677
220 €

Cubetas

Fregaderos

Grifos

Campanas

Electrodomésticos

Gestión de residuos

Accesorios

Cubetas

Fregaderos

Grifos

Campanas

Electrodomésticos

Gestión de residuos

Accesorios

Icon





Material: **Metálico**
 Caño: **Extraíble con spray**
 Versión spray: **Chorro - Ducha**
 Manguera extensible: **Nylon negro**
 Longitud manguera extensible: **1.700 mm**
 Aireador: **Laminar**
 Rotación cabezal: **360°**
 Apertura mando: **0 / 100**
 Caudal: **7.5 L/itr/min (3 bar)**
 Diámetro orificio: **35 mm**

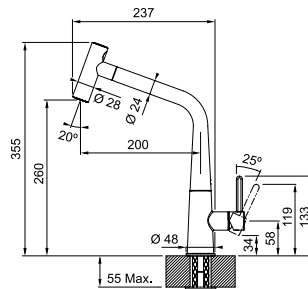

3
AÑOS
GARANTÍA

ICON PULL OUT



ICON PULL OUT SPRAY
Negro mate
115.0625.190
 7612985886406
625 €

ICONPULL OUT SPRAY
Cromado
115.0625.188
 7612985885683
565 €



Cubetas

Fregaderos

Grifos

Campanas

Electrodomésticos

Gestión de residuos

Accesorios

Grifos

Active

La gama de grifos con alma sostenible



Cubetas

Fregaderos

Grifos

Campanas

Electrodomésticos

Gestión de residuos

Accesorios

Sostenibilidad con estilo

Escanea el QR para más información



Cubetas

Fregaderos

Grifos

Campanas

Electrodomésticos

Gestión de residuos

Accesorios





Cartucho ECO ahorro de agua hasta un 50%

El objetivo principal de nuestros grifos es ofrecer lo mejor de dos mundos, diseño y sostenibilidad. Con dos opciones de diseño cuello cisne J o cuello en L, disponibles en una gama de acabados contemporáneos; ofrece un chorro de agua cristalino y sin salpicaduras gracias a su aireador laminar; función "Spray Jet" para una limpieza precisa y un cartucho ECO que es capaz de limitar el caudal y temperatura del agua para ayudar al medio ambiente.

Active Semi Pro

El "Arco del Triunfo" de los grifos.



-  Cromo
-  Negro mate

La eficiencia de la sostenibilidad, hecha a la perfección



Cómo ajustar el cartucho



Grifo Active caño J

Disponible en una gama de colores contemporáneos.







-  Negro mate
-  Blanco Mate

Grifo Active caño L

Disponible en varios tonos suaves y sofisticados



-  Cromo
-  Inox óptico
-  Café Creme
-  Negro mate
-  Blanco polar
-  Oyster
-  Stone Grey
-  Blanco Mate
-  Onyx

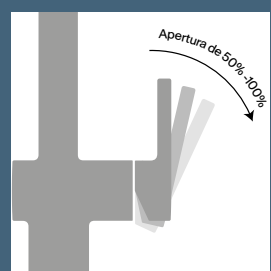

Buena potencia de agua inclusive con apertura a 50%

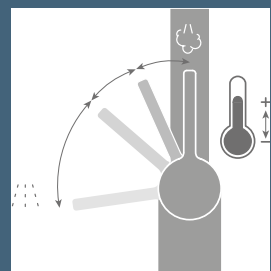

Quita la maneta y gira el anillo interior para limitar la temperatura del flujo de agua.*

*Sigue siempre las instrucciones del manual de usuario y de instalación

Active

Twist

¿Creías que lo sabías todo sobre los grifos?
Pregúntatelo de nuevo





Con Active Twist, hemos creado un grifo que funciona de manera diferente; con la habilidad no solo para llenar el fregadero, sino también para vaciarlo. Además de su aspecto elegante y minimalista, hemos incorporado una característica especial e innovadora que conecta el grifo con el fregadero por medio de una maneta giratoria. Al girarla, se abre la válvula de desagüe, de manera que el agua se drena fácilmente, segura e higiénica, sin necesidad de meter las manos en agua caliente y/o sucia.

Prestaciones y beneficios

Innovador sistema de apertura "Twist" de la válvula

El diseño "todo en uno" del grifo incluye una maneta especial que cuando se gira, abre o cierra la válvula, por lo que el agua se drena fácilmente, de forma segura e higiénica, sin que tengas que meter las manos en el fregadero.

Cartucho ECO

Diseñado para limitar tanto el caudal del agua como la temperatura, el Cartucho ECO ayuda a ahorrar agua y energía. Gracias a la maneta con diferentes posiciones de apertura, es posible reducir el consumo de agua hasta en un 50%.

Función Spray Jet

Gracias a la gran potencia del flujo del caudal del agua, la función "Spray Jet" facilita el enjuague de frutas y verduras, eliminando la suciedad más incrustada de los platos. Además, abarcar una amplia zona de lavado llegando a cada rincón del fregadero, haciendo que la limpieza del mismo se realice de una manera mucho más fácil.

Aireador laminar

El aireador laminar instalado en el cabezal del grifo, asegura que el Active Twist ofrezca un agua cristalina, sin salpicaduras, sin generar ruido.

Diseño de fácil limpieza

El diseño curvilíneo del Active Twist y los bordes y juntas del grifo redondeados, facilitan su limpieza.

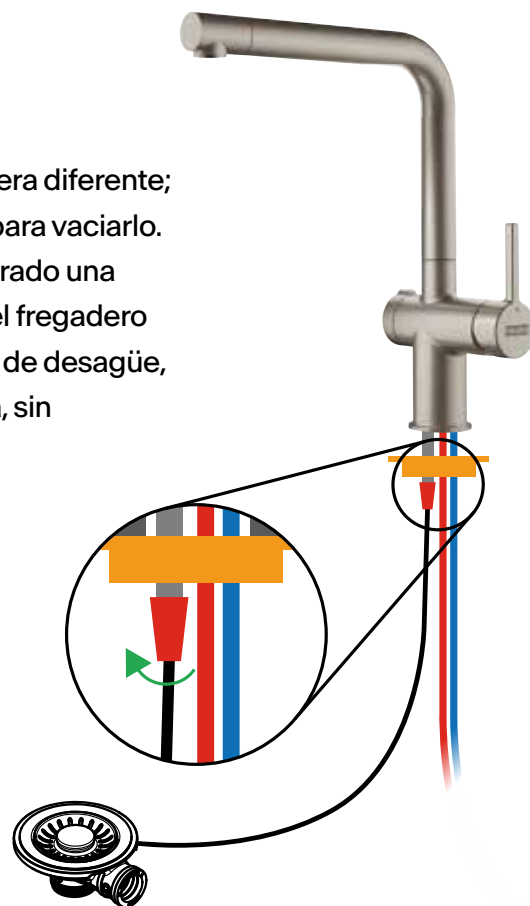

Fregaderos Acero Inox compatibles con Active Twist

¿Cuál es la mejor manera de sacar provecho de los fregaderos de acero inoxidable? Añadiendo el fantástico e innovador diseño de la gama de grifos Active Twist.



Cubetas Mythos
Mod: MYX



Cubetas Box
Mod: BXX



Fregaderos Aton
Mod: ANX



Cubetas Maris
Mod: MRX



Progresso Angular
Mod: PNX

Fregaderos Fraganite compatibles con Active Twist

El elegante acabado negro mate de los fregaderos Fraganite, se convierte en el foco de tu cocina. Deja que Active Twist añada más estilo a la misma.



Kubus 2
Mod: KNG



Fregaderos Mythos
Mod: MTG



Cubetas Maris
Mod: MRG



Fregaderos Maris
Mod: MRG



Centro
Mod: CNG



Urban
Mod: UBG

Conjunto de válvula en Acero Inox y Colorline (negro mate) compatibles con Active Twist

Combina el modelo de fregadero o cubeta con el grifo Active Twist y descubre qué conjunto de válvula de acero inoxidable necesitas. Para los que prefieren el negro mate de la gama Colorline, será necesario pedir: conjunto válvula, rebosadero y tapa embellecedora de la válvula, según modelo.



Familias de Producto en Acero Inox / Fraganite	Modelos compatibles	Extraíble con Spray 115.0653.505	Swivel Spout 115.0653.504	Extraíble con Spray 115.0669.769
Cubetas Box (con válvula integrada)	Todas las BXX	112.0301.673	112.0301.673	
Fregaderos Aton	Todos los ANX excepto el ANX 251	112.0301.698	112.0301.698	
Cubetas Maris	Todas las cubetas MRX	112.0301.698	112.0301.698	
Cubetas Kubus 2 Fraganite	Todos los KNG excepto modelo KNG 110-62	112.0389.090	112.0389.090	112.0389.090 133.0668.855 112.0670.893
Fregaderos Mythos Fraganite	Todos los MTG	112.0389.090	112.0389.090	112.0656.939 133.0668.854
Cubetas Maris Fraganite	Todas las MRG	112.0544.161	112.0544.161	112.0656.939 133.0668.855 112.0657.146
Fregaderos Maris Fraganite	Todos los MRG	112.0544.161	112.0544.161	
Fregaderos Maris Fraganite	Todos los MRG			112.0656.939 133.0668.854
Fregaderos Centro Fraganite	Todos los CNG	112.0544.161	112.0544.161	
Cubetas y Fregaderos Urban Fraganite	Todos los UBG	112.0544.161	112.0544.161	112.0656.939 133.0668.854



Beneficios

Active



Cubetas

Fregaderos

Grifos

Campanas

MYTHOS



Material: **Metálico**
 Caño: **Extraíble con spray**
 Versión Spray: **Chorro - Ducha**
 Manguera extensible: **Nylon negro**
 Longitud manguera extensible: **1.500 mm**
 Ahorro de agua: **Cartucho Eco**
 Aireador: **Laminar***
 Rotación cabezal: **180°**
 Apertura mando: **0 / 100**
 Caudal: **7.5L/min (3 bar) (Mix)** Diámetro orificio: **35 mm**

ACTIVE TWIST PULL OUT
Inox Óptico
115.0653.505
 7612986056884
676 €

ACTIVE TWIST PULL OUT
Negro mate
115.0669.769
 7612986172409
735 €

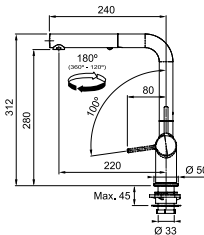

3
AÑOS
GARANTÍA

ACTIVE TWIST
PULL OUT



Electrodomésticos

MYTHOS



Material: **Metálico**
 Caño: **Giratorio**
 Ahorro de agua: **Cartucho Eco**
 Aireador: **Laminar***
 Rotación cabezal: **180°**
 Apertura mando: **0 / 100**
 Caudal: **8.3L/min (3 bar) (Mix)**
 Diámetro orificio: **35 mm**

ACTIVE TWIST
Inox Óptico
115.0653.504
 7612986056891
593 €

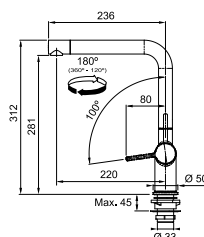

3
AÑOS
GARANTÍA

ACTIVE TWIST
SWIVEL



Gestión de residuos

Accesorios

*El aireador laminar puede reemplazarse por un aireador estándar. Para más información, póngase en contacto con nuestro departamento de Postventa.

Active



*Grifo Active negro mate

MARIS







3
AÑOS
GARANTÍA

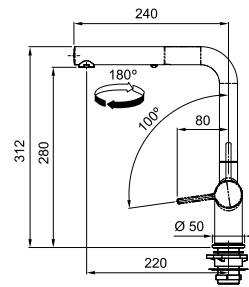

ACTIVE
PULL OUT



Material: **Metálico**
 Caño: **Extraíble con spray**
 Versión Spray: **Chorro - Ducha**
 Manguera extensible: **Nylon gris**
 Longitud manguera extensible: **1.700 mm**
 Ahorro de agua: **Cartucho Eco**
 Aireador: **Laminar***
 Rotación cabezal: **180°**
 Apertura mando: **0 / 100**
 Caudal: **7.5L/min (3 bar) (Mix)**
 Diámetro orificio: **35 mm**



-  ACTIVE PLUS PULL OUT
Negro mate
115.0653.382
7612986056396
487 €
-  ACTIVE PLUS PULL OUT
Blanco Mate
115.0653.383
7612986056402
487 €
-  ACTIVE PLUS PULL OUT
Café Creme
115.0653.388
7612986056457
391 €
-  ACTIVE PLUS PULL OUT
Onyx
115.0653.384
7612986056419
391 €

-  ACTIVE PLUS PULL OUT
Stone grey
115.0653.385
7612986056426
391 €
-  ACTIVE PLUS PULL OUT
Blanco polar
115.0653.387
7612986056440
391 €
-  ACTIVE PLUS PULL OUT
Oyster
115.0653.389
7612986056464
391 €
-  ACTIVE PLUS PULL OUT
Cromado
115.0653.379
7612986056365
344 €

MARIS



3
AÑOS
GARANTÍA



ACTIVE

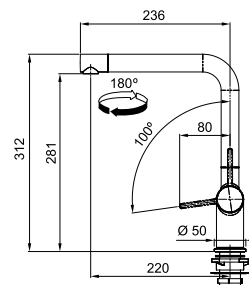

Material: **Metálico**
 Caño: **Giratorio**
 Ahorro de agua: **Cartucho Eco**
 Aireador: **Laminar***
 Rotación cabezal: **180°**
 Apertura mando: **0 / 100**
 Caudal: **8.3L/min (3 bar) (Mix)**
 Diámetro orificio: **35 mm**



-  ACTIVE PLUS
Negro mate
115.0653.371
7612986056082
391 €
-  ACTIVE PLUS
Blanco Mate
115.0653.372
7612986056099
391 €
-  ACTIVE PLUS
Café Creme
115.0653.377
7612986056341
297 €
-  ACTIVE PLUS
Onyx
115.0653.373
7612986056303
297 €

-  ACTIVE PLUS
Stone grey
115.0653.374
7612986056310
297 €
-  ACTIVE PLUS
Blanco polar
115.0653.376
7612986056334
297 €
-  ACTIVE PLUS
Oyster
115.0653.378
7612986056358
297 €
-  ACTIVE PLUS SWIVEL L
Cromado
115.0653.298
7612986056051
249 €

*El aireador laminar puede reemplazarse por un aireador estándar. Para más información, póngase en contacto con nuestro departamento de Postventa.

Cubetas

Fregaderos

Grifos

Campanas

Electrodomésticos

Gestión de residuos

Accesorios

Active



MARIS



3
AÑOS
GARANTÍA

**ACTIVE
PULL OUT**



Material: **Metálico**
Caño: **Extraíble con spray**
Versión Spray: **Chorro - Ducha**
Manguera extensible: **Nylon gris**
Longitud manguera extensible: **2.000 mm**
Ahorro de agua: **Cartucho Eco**
Aireador: **Laminar***
Rotación cabezal: **180°**
Apertura mando: **0 / 100**
Caudal: **7.5L/min (3 bar) (Mix)** Diámetro orificio: **35 mm**

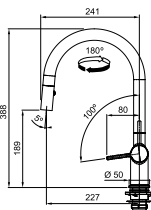

ACTIVE PULL OUT
Negro mate
115.0653.404
7612986056594
439 €

ACTIVE PULL OUT
Blanco Mate
115.0653.405
7612986056600
439 €

MARIS



3
AÑOS
GARANTÍA

ACTIVE



Material: **Metálico**
Caño: **Giratorio**
Ahorro de agua: **Cartucho Eco**
Aireador: **Laminar***
Rotación cabezal: **180°**
Apertura mando: **0 / 100**
Caudal: **8.3L/min (3 bar) (Mix)** Diámetro orificio: **35 mm**

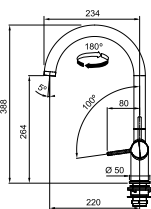

ACTIVE
Negro mate
115.0653.398
7612986056549
320 €

ACTIVE
Blanco Mate
115.0653.399
7612986056556
320 €

Neptune EVO



MARIS



3
AÑOS
GARANTÍA

NEPTUNE EVO
PULL OUT



Material: **Metálico**
Caño: **Extraíble**
Versión Spray: **Chorro**
Manguera extensible: **Nylon gris**
Longitud manguera extensible: **1.500 mm**
Rotación cabezal: **360°**
Apertura mando: **45 / 45**
Caudal: **9,5 ltr/min (3 bar)**
Diámetro orificio: **35 mm**

NEW



NEPTUNE EVO PULL OUT
Negro mate
115.0711.725
7612986385700
314 €



NEPTUNE EVO PULL OUT
Cromado
115.0373.943
7612981603038
293 €

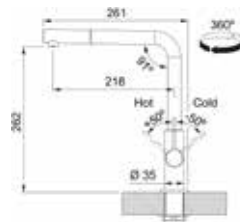

MARIS



3
AÑOS
GARANTÍA

NEPTUNE EVO



Material: **Metálico**
Caño: **Giratorio**
Rotación cabezal: **360°**
Apertura mando: **45 / 45**
Caudal: **11,7 ltr/min (3 bar)**
Diámetro orificio: **35 mm**

NEW



NEPTUNE EVO
Negro mate
115.0711.724
7612986384697
284 €



NEPTUNE EVO
Cromado
115.0373.928
7612981602963
261 €



Cubetas

Fregaderos

Grifos

Campanas

Electrodomésticos

Gestión de residuos

Accesorios

Urban



MARIS



Material: **Metálico**
 Caño: **Extraíble**
 Manguera extensible: **Nylon gris**
 Longitud manguera extensible: **1.600 mm**
 Rotación cabezal: **150°**
 Apertura mando: **-10 / 80**
 Caudal: **9L/Min (3bar)**
 Diámetro orificio: **35 mm**

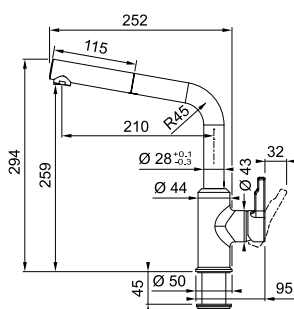

3
AÑOS
GARANTÍA

**URBAN
PULL OUT L**

236 Colección 2024

- URBAN PULL OUT L**
Negro mate
115.0627.523
 7612985907385
256 €
- URBAN PULL OUT L**
Blanco polar
115.0595.088
 7612985745338
220 €
- URBAN PULL OUT L**
Onyx
115.0595.091
 7612985745369
220 €
- URBAN PULL OUT L**
Stone grey
115.0595.089
 7612985745345
220€
- URBAN PULL OUT L**
Oyster
115.0595.093
 7612985745383
220 €

Cubetas

Fregaderos

Grifos

Campanas

Electrodomésticos

Gestión de residuos

Accesorios



MARIS



Material: **Metálico**
 Caño: **Giratorio**
 Rotación cabezal: **360°**
 Apertura mando: **-10 / 80**
 Caudal: **12 L/min (3 bar)**
 Diámetro orificio: **35 mm**

URBAN U SPOUT
Negro mate
115.0627.524
 7612985907392
220 €

URBAN U SPOUT
Cromado
115.0595.062
 7612985745079
173 €

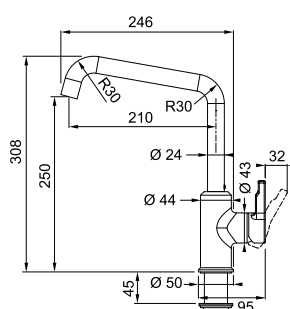

3
 AÑOS
 GARANTÍA

URBAN U SPOUT



Sirius

Cubetas

Fregaderos

Grifos

Campanas

Electrodomésticos

Gestión de residuos

Accesorios



Fregadero no disponible en este catálogo

SMART



Material: **Metálico**
Caño: **Extraíble**
Versión: **Chorro**
Material manguera extensible: **Nylon gris**
Longitud manguera extensible: **1.500 mm**
Rotación cabezal: **360°**
Apertura mando: **45 / 45**
Caudal: **9.6L/min (3 bar)**
Diámetro orificio: **35 mm**

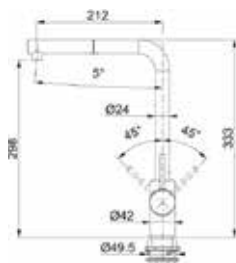

3
AÑOS
GARANTÍA

**SIRIUS
PULL OUT**



**SIRIUS PULL OUT
Cromado / Onyx
115.0668.279
7612986163698
267 €**



**SIRIUS PULL OUT
Cromado / Blanco
115.0668.382
7612986165029
267 €**



**SIRIUS PULL OUT
Cromado
115.0668.280
7612986165005
226 €**

238 Colección 2024

Ambient

Cubetas

Fregaderos

Girifos

Campanas

Electrodomésticos

Gestión de residuos

Accesorios



MARIS



Material: **Metálico**
Caño: **Extraíble**
Versión: **Chorro**
Manguera extensible: **Nylon gris**
Longitud manguera extensible: **1.500 mm**
Rotación cabezal: **360°**
Apertura mando: **45 / 45**
Caudal: **8.3L/min (3 bar)**
Diámetro orificio: **35 mm**

AMBIENT PULL OUT
Cromado
115.0373.947
7612981603069
308 €

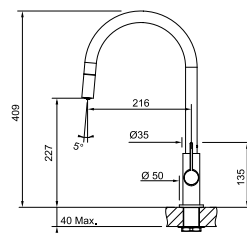

3
AÑOS
GARANTÍA

AMBIENT
PULL OUT



MARIS



Material: **Metálico**
Caño: **Giratorio**
Rotación cabezal: **360°**
Apertura mando: **45 / 45**
Caudal: **10.7L/min (3 bar)**
Diámetro orificio: **35 mm**

AMBIENT
Cromado
115.0373.926
7612981602949
213 €

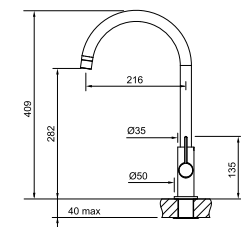

3
AÑOS
GARANTÍA

AMBIENT



Lina

Cubetas

Fregaderos

Grifos

Campanas

Electrodomésticos

Gestión de residuos

Accesorios



SMART



3
AÑOS
GARANTÍA

LINA L
PULL OUT



Material: **Metálico**
Caño: **Extraíble**
Versión Spray: **Chorro**
Manguera extensible: **Nylon negro**
Longitud manguera extensible: **1.500 mm**
Rotación cabezal: **360°**
Apertura mando: **0 / 90**
Caudal: **7.5 L/min (3 bar)**
Diámetro orificio: **35 mm**

NEW

LINA L PULL OUT
Negro mate
115.0712.435
7612986388565
299 €

NEW

LINA L PULL OUT
Cromado
115.0712.420
7612986388534
249 €



SMART



3
AÑOS
GARANTÍA

LINA L SWIVEL



Material: **Metálico**
Caño: **Giratorio**
Rotación cabezal: **360°**
Apertura mando: **0 / 90**
Caudal: **9.8 L/min (3 bar)**
Diámetro orificio: **35 mm**

LINA L SWIVEL
Negro mate
115.0693.393
7612986295481
236 €

LINA L SWIVEL
Cromado
115.0693.230
7612986294590
142 €





SMART



3
AÑOS
GARANTÍA

LINA PULL OUT

Material: **Metálico**
Caño: **Extraíble**
Versión Spray: **Chorro**
Manguera extensible: **Nylon negro**
Longitud manguera extensible: **1.500 mm**
Rotación cabezal: **150°**
Apertura mando: **0 / 90**
Caudal: **7.5 L/min (3 bar)**
Diámetro orificio: **35 mm**

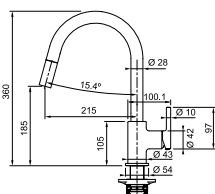

■ LINA PULL OUT
Negro mate
115.0626.053
7612985901697
246 €

■ LINA PULL OUT
Cromado
115.0693.229
7612986294583
215 €

SMART



3
AÑOS
GARANTÍA

LINA XL SWIVEL



Material: **Metálico**
Caño: **Giratorio**
Rotación cabezal: **360°**
Apertura mando: **0 / 90**
Caudal: **10.8 L/min (3 bar)**
Diámetro orificio: **35 mm**

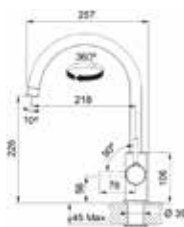

NEW ■ LINA XL J SWIVEL
Negro Mate
115.0626.019
7612985901598
209 €

■ LINA XL J SWIVEL
Cromado
115.0693.228
7612986294576
174 €

Trams

Cubetas

Fregaderos

Grifos

Campanas

Electrodomésticos

Gestión de residuos

Accesorios



SMART



3
AÑOS
GARANTÍA

SUPER TRAMS



Material: **Metálico**
Caño: **Extraíble**
Versión: **Chorro**
Manguera extensible: **Nylon gris**
Longitud manguera extensible: **1.500 mm**
Rotación cabezal: **360°**
Apertura mando: **0 / 90**
Caudal: **10 L/min**
Diámetro orificio: **35 mm**

SUPER TRAMS
Cromado
115.0154.298
7612318269050
284 €

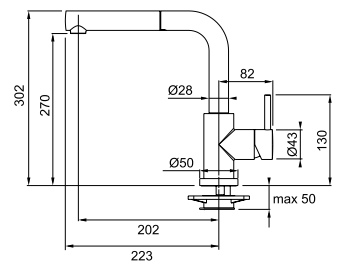

SMART



3
AÑOS
GARANTÍA

TRAMS MIX



Material: **Metálico**
Caño: **Giratorio**
Rotación cabezal: **360°**
Apertura mando: **0 / 90**
Caudal: **10 L/min**
Diámetro orificio: **35 mm**

TRAMS MIX
Cromado
115.0154.303
7612318269043
207 €

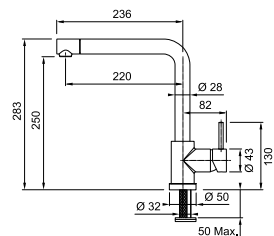

Active Window

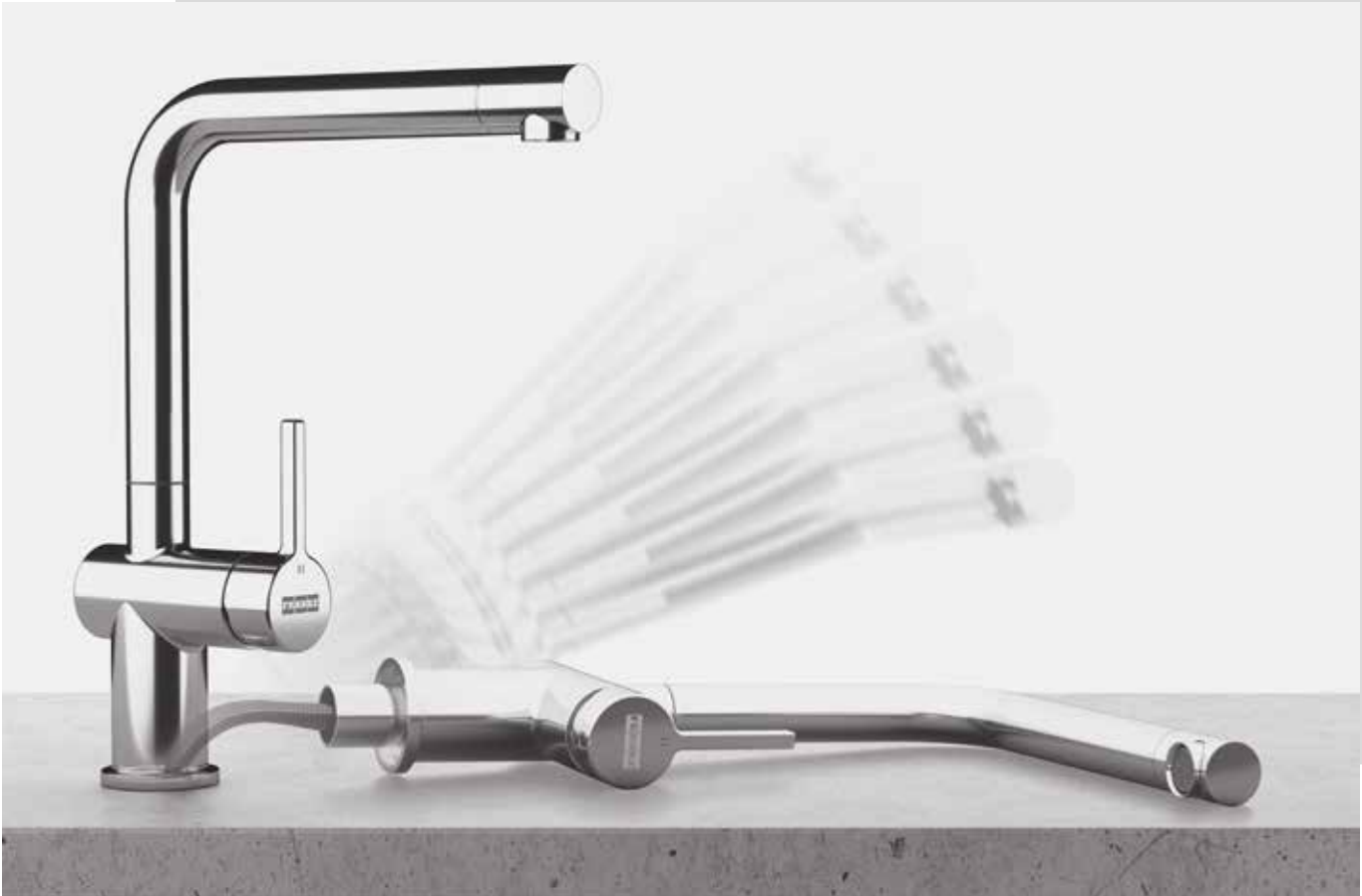

MARIS



Material: **Metálico**
 Caño: **Extraíble solución ventana**
 Versión Spray: **Chorro - Ducha**
 Manguera extensible: **Nylon gris**
 Longitud manguera extensible: **1.700 mm**
 Ahorro de agua: **Cartucho Eco**
 Aireador: **Laminar**
 Rotación cabezal: **180°**
 Apertura mando: **0 / 100**
 Caudal: **7.5L/min (3 bar) (Mix)**
 Diámetro orificio: **35 mm**

ACTIVE L WINDOW PULL OUT
Cromado
115.0653.391
7612986056488
570 €

3
 AÑOS
 GARANTÍA

Solución ventana
ACTIVE NEO
PULL OUT

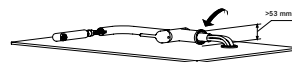
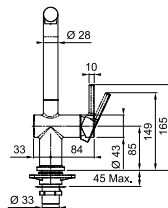

MARIS



Material: **Metálico**
 Caño: **Giratorio solución ventana**
 Ahorro de agua: **Cartucho Eco**
 Aireador: **Laminar**
 Rotación cabezal: **180°**
 Apertura mando: **0 / 100**
 Caudal: **8.3L/min (3 bar) (Mix)**
 Diámetro orificio: **35 mm**

ACTIVE L WINDOW
Cromado
115.0653.390
7612986056471
487 €

3
 AÑOS
 GARANTÍA

Solución ventana
ACTIVE NEO

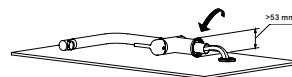
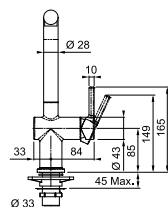

*El aireador laminar puede reemplazarse por un aireador estándar. Para más información, póngase en contacto con nuestro departamento de Postventa.

Colección 2024 **243**

Cubetas

Fregaderos

Grifos

Campanas

Electrodomésticos

Gestión de residuos

Accesorios

Atlas Neo Window



MARIS



Material: **Acero Inox 304**
 Caño: **Extraíble solución ventana**
 Material manguera extensible: **Nylon gris**
 Longitud manguera extraíble: **1500mm**
 Aireador: **Laminar**
 Rotación cabeza: **180°**
 Apertura mando: **-6 / +90**
 Caudal: **8.2L/Min (3 bar)**
 Diámetro orificio: **35 mm**
 Altura abatido: **65 mm (caño y mando)**

ATLAS NEO WINDOW
Acero Inox
115.0521.439
 7612985444910
451 €

3
 AÑOS
 GARANTÍA

Solución ventana
ATLAS NEO
WINDOW

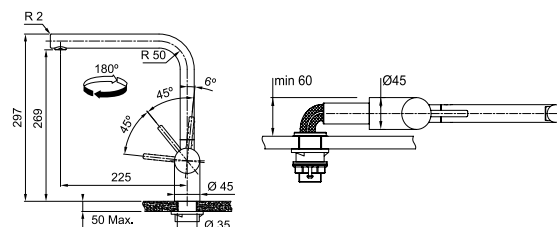

*El aireador laminar puede reemplazarse por un aireador estándar. Para más información, póngase en contacto con nuestro departamento de Postventa.

244 Colección 2024

Neptune Window



MARIS



Material: **Metálico**
Rotación cabeza: **360°**
Apertura mando: **0 / 100**
Caudal: **10L/Min (3 bar)**
Diámetro orificio: **35 mm**
Altura abatido: **80 mm (caño y mando)**

NEPTUNE STYLE WINDOW
Cromado
115.0263.158
7612980937677
344 €

3
AÑOS
GARANTÍA

Solución ventana
**NEPTUNE STYLE
WINDOW**

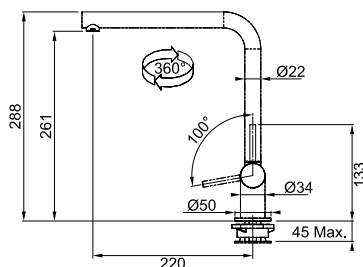

Colección 2024 **245**

Cubetas

Fregaderos

Girifos

Campanas

Electrodomésticos

Gestión de residuos

Accesorios

Dispensadores de Jabón

MYTHOS



ATLAS

*Disponibilidad Junio 2024

Material: **Acero Inox 316**
 Recubrimiento especial: **PVD (versión color)**
 Altura: **80 mm**
 Base: **Ø 50 mm**
 Válido para orificio: **Ø 24-35 mm**
 Rotación: **360°**
 Cap. Botella: **350 ml**
 Recarga: **Por medio del cabezal superior**

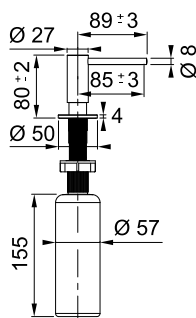

- 
DISPENSADOR JABON ATLAS Cobre
112.0717.104
 7612986413120
161 €
- 
DISPENSADOR JABON ATLAS Antracita
112.0717.103
 7612986413113
161 €
- 
DISPENSADOR JABON ATLAS Oro
112.0717.105
 7612986413137
161 €
- 
DISPENSADOR JABON ATLAS Negro industrial
112.0717.102
 7612986413106
161 €
- 
DISPENSADOR JABON ATLAS Acero Inox
112.0717.084
 7612986412291
137 €



MARIS

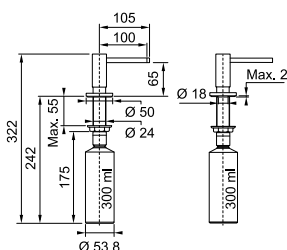

ACTIVE

Material: **Metálico**
 Altura: **80 mm**
 Base: **Ø 50 mm**
 Válido para orificio: **Ø 24-35 mm**
 Rotación: **360°**
 Cap. Botella: **300 ml**
 Recarga: **Por medio del cabezal superior**



- 
DISPENSADOR JABON ACTIVE Blanco Mate
119.0547.905
 7612985543804
119 €
- 
DISPENSADOR JABON ACTIVE Negro mate
119.0547.906
 7612985543811
119 €
- 
DISPENSADOR JABON ACTIVE Cromado
119.0547.902
 7612985542982
107 €

SMART



NOVINOX

Material: **Acero inox 316**
Altura: **57 mm**
Base: **Ø 50 mm**
Válido para orificio: **Ø 25 - 35 mm**
Rotación: **360°**
Cap. Botella: **200 ml**
Recarga: **Por medio del cabezal superior**

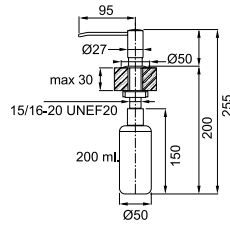

DISPENSADOR JABON
Acero Inox
119.0181.657
7612980544769
102 €

SMART



SIRIUS

Material: **Metálico**
Altura: **57 mm**
Base: **Ø 47,5 mm**
Válido para orificio: **Ø 25-35 mm**
Rotación: **360°**
Cap. Botella: **350 ml**
Recarga: **Por medio del cabezal superior**

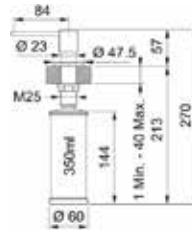

DISPENSADOR SIRIUS
Cromado/ Negro
112.0622.815
7612985876117
90 €



DISPENSADOR SIRIUS
Cromado/Blanco
112.0622.818
7612985876148
90 €



DISPENSADOR SIRIUS
Cromado
112.0622.813
7612985875790
82 €

SMART



NOVITA

Material: **Cromado**
Válido para orificio: **Ø 25 - 40 mm**
Rotación: **360°**
Cap. Botella: **250 ml**
Recarga: **Por medio del cabezal superior**

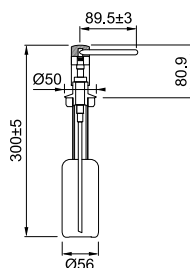

DISPENSADOR JABON NOVITA
Cromado
119.0044.833
7612980383092
71 €

Cubetas

Fregaderos

Grifos

Campanas

Electrodomésticos

Gestión de residuos

Accesorios

Cubetas

Fregaderos

Grifos

Campanas

Electrodomésticos

Gestión de residuos

Accesorios





Picto gramas



Aireador laminar: garantiza un chorro más cristalino, además de reducir las salpicaduras y la generación de cal



Doble chorro para cualquier tipo de uso: chorro jet concentrado y chorro ducha efecto lluvia



Caño alto: para llenar cacerolas/recipientes grandes



Grifo Active Twist: válvula automática incorporada en el propio grifo.



Rotación 360°: permite mayor amplitud de la caída del agua para un mejor alcance.



Cartucho ECO: diseñado para limitar tanto el caudal del agua como la temperatura, logrando un ahorro de hasta un 50%.



Solución ventana: grifo plegable ideal para instalar debajo de la ventana.

Agua filtrada



Retiene la cal



Filtra metales pesados



Elimina sabores y olores



Filtra óxido y sedimentos



Filtra los microplásticos



Campanas

256	Placas con Campana
280	Air Hub
282	Campanas Techo
292	Campanas Isla
304	Campanas Inclinas
318	Campanas T-invertida
324	Campanas Pared
334	Campanas Integradas





Campanas

Placas con campana

Air Hub

Campanas Techo

MYTHOS

NEW



FMY 8391R HI
FMY 8391 HI
p. 265



FMY 839 HE
p. 267



FMY 839 HI 2.0
p. 269

NEW



FMAEXTRA
MATT F80 KL
p. 301



FCMY CWHGAH
p. 285



FVMY ASBK F90
p. 310



FCMY C
p. 287



FCMY CFL
p. 286



FCMA C
p. 289



FCAS A90
p. 288



DROP 900
p. 290



FCBI 926
p. 291

MARIS

NEW



FMA 8391R HI
FMA 8391 HI
p. 271



FMA 8381R HI
FMA 8381 HI
p. 273



FMA 839 HI
p. 275

SMART

NEW



FSM 709 HI
p. 279



FSM 7081R HI
FSM 7081 HI
p. 277

Campanas Isla



FMY F180
p. 296



FDW
p. 297



TALE 9051
p. 298



FME 407
p. 302



FTU PLUS 37071
p. 299



FSMS F 42
p. 303

Campanas Pared



FKAS A80
p. 308



FMY PRO 907
p. 311



FVAS A80
p. 309



FMA 907
p. 312



FCR 925 TC
p. 322



TALE
p. 321



FVADA 90
p. 315



FMA PRO
p. 313



FNO
p. 316



FSMS WALL F 42
p. 332



FSMD 508
p. 331



Tredline plus
p. 329



FDF EV8
p. 323



FDL
p. 333



FPJ
p. 317

Campanas Integradas



FSAS A
p. 342



FSO 904
p. 338



FST
p. 340



FSTPRO
p. 343



FST PLUS
p. 345



FBFE A
p. 347



FBFE A
p. 348



FSTP
p. 346



FBI
p. 349



FSM 601
p. 351



FTC
p. 351



FTC 632L
p. 351

Funcionalidades Franke

Máxima potencia de aspiración con el mínimo nivel sonoro.

Equipadas con motores de alto rendimiento, las campanas Franke tienen una elevada potencia de aspiración incluso a bajas velocidades. Los motores utilizados por Franke se distinguen por su rendimiento óptimo que ofrecen un equilibrio entre eficiencia y bajo consumo energético, garantizando un buen rendimiento y confort acústico en la cocina.



Panel de control intuitivo

Ya sean electrónicos o con botones, el panel de control permite ajustar y programar las diversas funciones de la campana. Intuitivos y fáciles de usar.



Iluminación perfecta para la cocina

Todas las campanas están equipadas con iluminación LED, de bajo consumo de energía y larga duración. Algunos modelos tienen leds regulables tanto en intensidad como en el tono de luz.



Motor giratorio

Nuestras campanas con motor giratorio permiten ajustar la dirección de salida del aire, simplificando así su instalación según la necesidad de la vivienda.



Sound Pro

Gracias a nuestros nuevos motores, nuestras campanas son más eficientes y más silenciosas, reduciendo el ruido hasta 6 decibelios en el nivel máximo. Además, ofrecen una mejor calidad de sonido al eliminar los ruidos molestos de alta frecuencia. Con un diseño innovador, el nuevo ventilador reduce la turbulencia y el ruido del flujo de aire interno.



Motor remoto

El kit de aspiración remoto permite alejar el motor de la campana extractora hasta 6 metros de distancia, es un proceso simple, con el cual, este puede ser trasladado a otra zona de la casa, garantizando un ruido mínimo y un máximo confort en el área de la cocina.

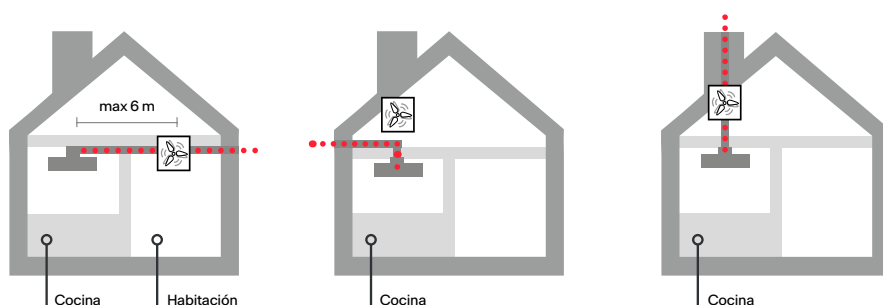

Capacidad de extracción y aspiración

Eliminar los olores y limpiar el aire de la cocina es una de las preocupaciones de los usuarios. A la hora de escoger las prestaciones de la campana es importante tener en cuenta la fórmula de confort, que consiste en asegurar 12 cambios de aire por hora en la cocina. Ejemplo 12 m^2 (superficie) x 2,5 m (altura) x 12 extracciones /h = 360 m^3 / h. Esto implica que el máximo confort se consigue extrayendo 360 m^3 /h sin superar los 55 dbA. En el caso de una cocina abierta a otra habitación, solo tenga en cuenta el volumen real de su cocina.

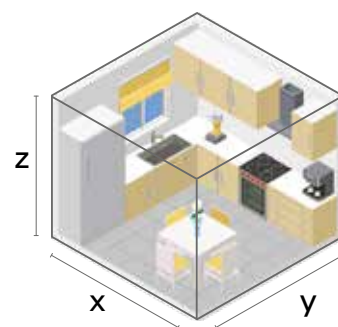

Normativa en vigor

Para garantizar al usuario una información clara, Franke comunica en sus catálogos el rendimiento de sus campanas de acuerdo con las normas EN 60704-3, EN 61591, relacionadas con las emisiones de sonido y la potencia de extracción.



75 dB (A)
Conversación en grupo



65 dB (A)
Oficina



55 dB (A)
Salón tranquilo



45 dB (A)
Biblioteca



35 dB (A)
Brisa suave

Filtración óptima de grasas y olores

Franke ha desarrollado filtros metálicos de alto rendimiento, que retienen humos y vapores, y que se limpian fácilmente en el lavavajillas. Por otro lado, los filtros de carbón activo se encargan de eliminar los olores del ambiente producidos durante el proceso de cocción. Estos deben ser reemplazados, dependiendo de la frecuencia de uso de la campana.

Descubre más sobre nuestras tecnologías aquí



K-LINK

Página 374



AIR-HUB

Página 280



ANTICONDENSACIÓN

Página 236



Placas con Campana

Campanas

264	Mythos 2gether Icon Steel
266	Mythos 2gether Glass
268	Mythos 2gether
270	Maris 2gether Steel
272	Maris 2gether Minimal Black
274	Maris 2gether
276	Smart 2gether Black Lines
278	Smart 2gether





Campanas

Placa con campana

2gether: la combinación perfecta



Dos productos en uno

Placa con campana 2 en 1, espacio adicional al preparar ingredientes y cocinar con función Auto

Funciones de cocción

Cuenta con 9 niveles de calor e intensivo, permitiendo un control más preciso de la temperatura a la hora de cocinar. Además, cuenta con zonas Flexi, ideal para recipientes más grandes.

Tecnología Waterproof

La tecnología resistente al agua garantiza su funcionamiento y seguridad incluso en caso de derrames de líquidos sobre la placa. Estos se recogen convenientemente en un compartimento especial debajo de la placa.

Espacio adicional

Su forma compacta asegura espacio adicional debajo de la encimera para incluir un cajón cubirtero, especiero, almacenamiento de utensilios o incluso mantener los productos de limpieza al alcance.

Fácil de limpiar

Superficie lisa y fácil de limpiar, con filtro de grasa apto para lavavajillas.



Conoce nuestra gama

8 modelos diferentes, cada uno con características propias que se adaptan a cada necesidad. Encuentra con Franke la placa con campana que más se ajusta a tus necesidades.

Mythos

Los modelos Mythos destacan con una elegancia absoluta: deslizadores táctiles blancos, elegante serigrafía que definen las zonas de cocción y una geometría que complementa la rejilla central. Una solución perfecta para cocinas elegantes y modernas.

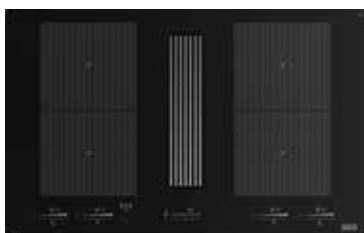

NEW Mythos 2gether Icon Steel Sofisticación Sublime

Completamos la gama de la familia Mythos con el último modelo Mythos 2gether Icon Steel. Presenta una nueva rejilla vertical con barras de acero inoxidable para un tacto premium y un diseño sobresaliente. Clasificación A+ con 600 m³/h en velocidad booster, este modelo combina sin esfuerzo la estética con la funcionalidad.



Mythos 2gether Glass Detalles Impecables

Complementa los detalles de tu cocina con el Mythos 2gether Glass. Su elegante superficie de cristal negro irradia elegancia, perfectamente complementada por una rejilla a juego para una belleza impecable. Clase energética A+ con un potente extractor de 620 m³/h y dos zonas de cocción flexibles lo convierten en una declaración tanto de estilo como contenido.



Mythos 2gether Eficiencia y Estilo Elevada

Experimenta un rendimiento de primera clase con el Mythos 2gether. Con un potente extractor de 700 m³/h en velocidad booster y una eficiencia energética de clase A+++, este modelo combina potencia y eficiencia. Cuatro zonas de inducción, incluidas dos zonas flexibles, ofrecen una cocción versátil con un diseño fácil de limpiar.



Maris

Los modelos Maris 2gether cuentan con un panel de control táctil con led rojos y 3 diferentes diseños de rejillas para dar un acabado único a cada modelo.



NEW Maris 2gether Minimal Black Belleza Minimalista

Descubre el equilibrio perfecto entre la belleza minimalista y el rendimiento duradero con el nuevo Maris 2gether Minimal Black. Este modelo presenta una rejilla negra y áreas de cocción serigrafiadas que están ocultas para lograr un minimalismo completo. Clase A+ con 600 m³/h en velocidad booster.



NEW Maris 2gether Steel Estilo y Resistencia

Te presentamos el nuevo Maris 2gether Steel, que combina un diseño elegante con un rendimiento robusto. Con un potente extractor de 630 m³/h, este modelo presenta una rejilla de acero inoxidable con el icono de la marca Franke, y touch control rojo que permite un uso rápido e intuitivo para cada zona de cocción. Clase A+ con 630 m³/h a velocidad booster.



Maris 2gether Durabilidad Excepcional

Diseñado para perdurar, el Maris 2gether establece un nuevo estándar en diseño duradero. Con un extractor de 700 m³/h, dos zonas de cocción flexibles y nueve niveles de potencia, combina sin esfuerzo durabilidad con eficiencia energética A++, asegurando un compañero de cocina duradero y eficiente.

Smart

Pequeños pero poderosos, con un longitud de solo 70 cm, estos modelos pueden adaptarse a un corte estándar de mueble de 60 cm, lo que permite más espacio para cocinar. Ambos modelos Smart cuentan con una impresión serigráfica dinámica que resalta claramente las zonas de cocción y sus funciones especiales.

Smart 2gether Black Lines Chic contemporáneo **NEW**

Eleva tu cocina con el nuevo Smart Black Lines. Combinando un diseño contemporáneo con un rendimiento potente, este modelo cuenta con 630 m³/h en velocidad booster y clase A+, agregando un toque de elegancia en tu cocina. Elige la familia Smart para una unión armoniosa de estilo y funcionalidad.



Smart 2gether Esplendor compacto

Conoce al Smart 2gether: compacto, inteligente y potente. Con un diseño de 60 cm adaptado para espacios más pequeños. Este modelo no compromete el rendimiento, con un extractor potente de 630 m³/h y una clase energética A++. Es la combinación perfecta, compacto y poderoso.



Una solución para cada instalación:

Puedes escoger cualquiera de las siguientes configuraciones para tu cocina, la que más se adapte a tus necesidades y a tu instalación.

1. Define que tipo de instalación prefieres, si **Aspiración o Recirculación**.

2. Selecciona el kit que más se adapte a tu instalación.

3. Recuerda que debes cambiar el filtro de olores una vez haya cumplido con su vida útil.

Tipos de acceso a filtros

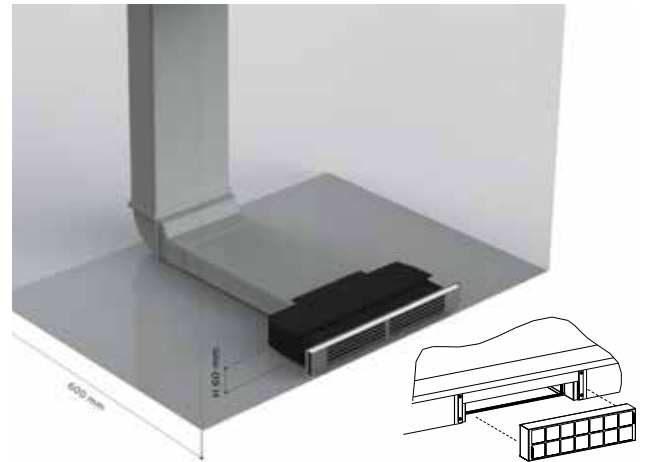

Filtros de carbón accesibles desde la parte superior.

Filtro cerámico accesible desde la salida de humos.

Familia	Gama	Fun	ASPIRACIÓN	RECIRCULACIÓN	KIT ASPIRACIÓN LATERAL	KIT DE RECIRCULACIÓN	FILTRO DE RECIRCULACIÓN (modelos en recirculación)	DETALLE FILTRO
Mythos 2gether	Icon Steel	340.0705.226	X		112.0711.355		No requiere	
Mythos 2gether	Icon Steel	340.0705.335		X		112.0711.986 - Fuera de zócalo 6 cm 112.0711.985 - Dentro de zócalo 7 cm	112.0716.092	Filtros de carbón accesibles desde la parte superior de la placa (2 unidades)
Mythos 2gether	Glass	340.0679.889	X	X	112.0539.569	112.0539.570 - Zócalo 10 cm 112.0539.568 - Zócalo 6 cm	112.0548.448 - Zócalo 10 cm 112.0548.447 - Zócalo 6 cm	Filtro cerámico accesible al final de la instalación de la salida de humos
Mythos 2gether	Mythos	340.0597.249	X	X	112.0539.569	112.0539.570 - Zócalo 10 cm 112.0539.568 - Zócalo 6 cm	112.0548.448 - Zócalo 10 cm 112.0548.447 - Zócalo 6 cm	Filtro cerámico accesible al final de la instalación de la salida de humos
Maris 2gether	Minimal Black	340.0705.228	X		112.0711.355		No requiere	
Maris 2gether	Minimal Black	340.0705.337		X		112.0711.986 - Fuera de zócalo 6 cm 112.0711.985 - Dentro de zócalo 7 cm	112.0716.092	Filtros de carbón accesibles desde la parte superior de la placa (2 unidades)
Maris 2gether	Steel	340.0705.227	X		112.0711.355		No requiere	
Maris 2gether	Steel	340.0705.336		X		112.0711.986 - Fuera de zócalo 6 cm 112.0711.985 - Dentro de zócalo 7 cm	112.0716.092	Filtros de carbón accesibles desde la parte superior de la placa (2 unidades)
Maris 2gether	Maris	340.0595.364	X	X	112.0539.569	112.0539.570 - Zócalo 10 cm 112.0539.568 - Zócalo 6 cm	112.0548.448 - Zócalo 10 cm 112.0548.447 - Zócalo 6 cm	Filtro cerámico accesible al final de la instalación de la salida de humos
Smart 2gether	Black lines	340.0705.229	X		112.0711.355		No requiere	
Smart 2gether	Black lines	340.0705.338		X		112.0711.986 - Fuera de zócalo 6 cm 112.0711.985 - Dentro de zócalo 7 cm	112.0716.092	Filtros de carbón accesibles desde la parte superior de la placa (2 unidades)
Smart 2gether	Smart	340.0678.203	X	X	112.0539.569	112.0678.323 - Zócalo 10 cm 112.0678.324 - Zócalo 6 cm	112.0548.448 - Zócalo 10 cm 112.0548.447 - Zócalo 6 cm	Filtro cerámico accesible al final de la instalación de la salida de humos

Modelos instalados en versión aspirante no requieren filtro de carbón/cerámico.

Filtro de carbón Long Lasting: capacidad de filtración 60%, duración estimada de 24 meses. Estos filtros son lavables en lavavajillas a una temperatura máxima de 70°C, o puede limpiarlos en el horno durante 2 horas a 70°C.

Filtro de carbón cerámico: capacidad de filtración 90%, son regenerables en el horno a 200°C durante 1 hora y tienen una duración estimada de 36 meses.

Mythos 2Gether Icon Steel

Placa de Inducción con campana extractora



Campanas

Accesorios opcionales:



279

Filtro Carbón superior Placa/Campana

112.0716.092

7612986408232

159 €

*Modelo recirculación incluye el filtro de carbón larga duración y la rejilla para la instalación en recirculación.

264 Colección 2024



Clase energética: **A+**
 Ancho: **830 mm**
 Mandos: **Touch control led blanco**
 Aspiración (mín-máx-int): **210-450-600**
 Presión (Pa) (mín-máx-int): **270-640-670**
 Potencia Sonora (dBA) (mín-máx-int): **49-67-72**
 Potencia (W) (mín-máx-int): **50-170-220**
 Filtro de grasa: **Aluminio**
 Rejilla: **Acero Inoxidable**



RECIRCULACIÓN*

NEW **FMY 8391R HI**
Cristal Negro
340.0705.335
7612986349924
2.549 €

ASPIRACIÓN

NEW **FMY 8391 HI**
Cristal Negro
340.0705.226
7612986346787
2.399 €

Características campana:

Acabado: **Cristal negro**
 Motor: **Brushless Radical Waterproof**
 Mandos campana: **Flex touch slider, LED blanco**
Aspiración superficial
 Velocidades: **9+1 Int (Int. 5 min) + arranque automático**
 Colector de líquidos: **1,5 L**
 Filtro de grasa: **Aluminio multicapa**
Filtro de carbón activo accesible desde arriba (incluido en la versión recirculante)
Salida trasera de serie

Características placa inducción:

Funciones: **Función Flexi, Función Pausa y Recuperación**
Calentamiento rápido
 Función: **Derretir**
 4 zonas de cocción:
4 zonas independientes x 190 mm x 210 mm / min Ø110 mm - máx 190 mm
2 zonas puente x 380 mm x 210 mm / min Ø190 mm - máx 230 mm
 Mandos: **Flex touch slider LED blanco**
Niveles de potencia: 9 + Booster
Indicador de calor residual
Temporizador
Bloqueo de seguridad para niños
 Limitación de la potencia: **7,4 / 4,5 / 3,5 kW / 2,8 kW**

Especificaciones técnicas:

Dimensiones (mm): **830 x 520**
 Diámetro de salida: **220 x 90 mm**
 Dimensiones encastre: **ver manual de instalación**

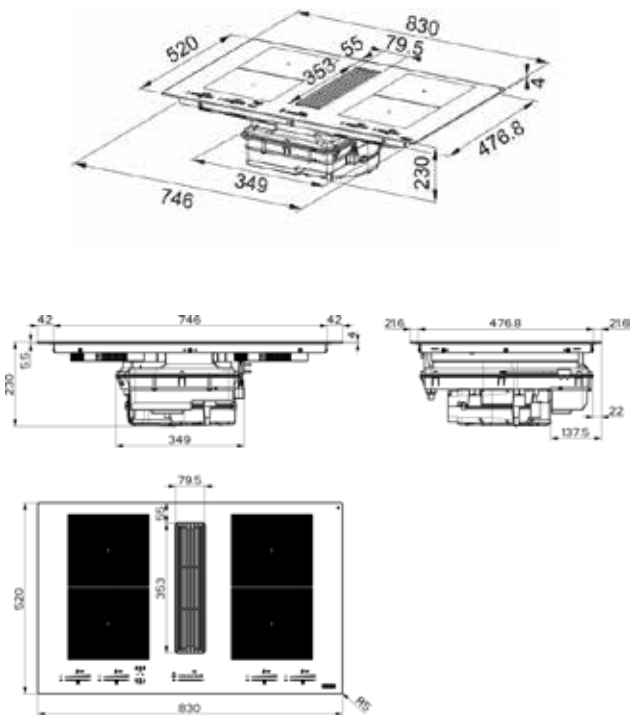

Kit de instalación opcional

277

 Kit evacuación recirculante fuera de zócalo
112.0711.986
7612986386349
239 €

Kit compuesto de:
 2 tubos plano 220 x 90 mm, L=1000 mm
 1 conector rectangular 220 x 90 mm
 1 codos verticales 220 x 90 mm
 2 conectores 220 x 90 mm
 1 adaptador rejilla de ventilación, H=60 mm

275

 Kit evacuación recirculante dentro de zócalo
112.0711.985
7612986386332
229 €

Kit compuesto de:
 2 tubos plano 220 x 90 mm, L=1000 mm
 1 conector rectangular 220 x 90 mm
 1 codos verticales 220 x 90 mm
 2 conectores 220 x 90 mm
 1 difusor de aire interno, H=67 mm

273

 Kit evacuación aspirante lateral
112.0711.355
7612986384406
159 €

Kit compuesto de:
 1 tubo plano 220 x 90 mm, L=1000 mm
 2 codos verticales 220 x 90 mm
 1 codo horizontal 220 x 90 mm
 1 conector 220 x 90 mm

Mythos Glass

2Gether

Placa de Inducción con campana extractora



Campanas

Accesorios opcionales:

141



Filtro cerámico
H100
112.0548.448
7612985546614
187 €

142



Filtro cerámico
H60
112.0548.447
7612985546607
160 €

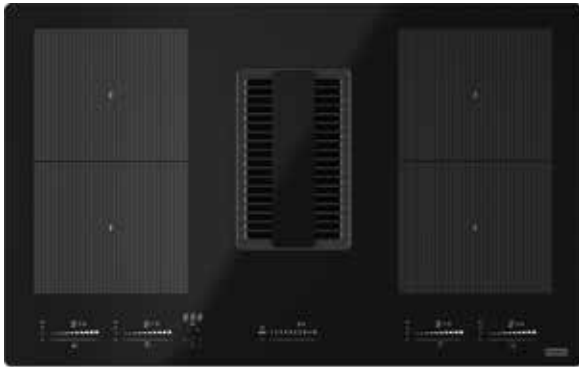

FMY 839 HE
Cristal Negro
340.0679.889
 7612986223088
3.398 €

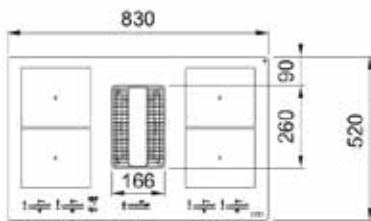
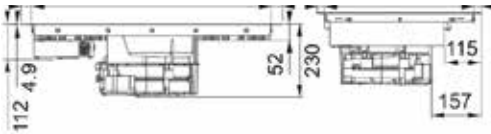
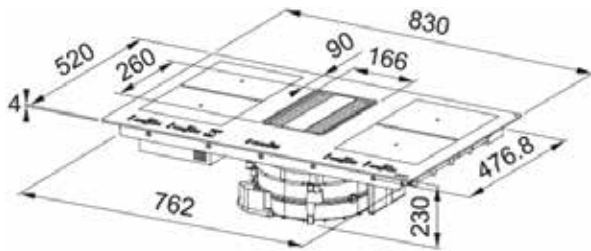

Clase energética: **A+**
 Ancho: **830 mm**
 Mandos: **Touch control led blanco**
 Aspiración (mín-máx-int): **230-470-620**
 Presión (Pa) (mín-máx-int): **300-640-660**
 Potencia Sonora (dBA) (mín-máx-int): **51-67-73**
 Potencia (W) (mín-máx-int): **50-130-220**
 Filtro de grasa: **Aluminio**



Características campana:

Acabado: **Cristal negro**
 Motor: **Brushless Radical Waterproof**
 Mandos campana: **Flex touch slider**
Aspiración superficial
Temporizador 15 min
 Velocidades: **8+2 Int (1 Int- 10 min y 2 Int. 5 min)**
 Colector de líquidos: **12 cl**
 Filtro de grasa: **Aluminio multicapa**
 Alarma cambio filtro grasa: **Sí**
 Alarma cambio filtro carbon activo: **Sí**

Características placa inducción:

Funciones: **Función Flexi, Función Stop & Go, Calentamiento rápido**
 Función Niveles de temperatura preestablecidos: **42°C fundir, 74°C mantener caliente, 92°C cocinar a fuego lento**
 4 zonas de cocción:
4 zonas independientes x 184 mm x 220 mm / min Ø145 mm - máx 180 mm
2 zonas puente x 380 mm x 220 mm / min Ø110 mm - máx 245 mm
 Mandos: **Flex touch slider LED blanco**
 Niveles de potencia: **9 + Booster**
Indicador de calor residual
Temporizador
 Bloqueo de seguridad para niños
 Potencia máxima: **7,545 kW**

Especificaciones técnicas:

Dimensiones (mm): **830 x 520**
 Diámetro de salida: **220 x 90 mm**
 Dimensiones encastre: **ver manual de instalación**

Kit de instalación requerido



158
 Kit recirculación
 zócalo 10cm
 112.0539.570
 7612985516563
447 €



159
 Kit recirculación
 zócalo 6cm
 112.0539.568
 7612985516549
423 €



154
 Kit extracción aspirante
 lateral zócalo 9cm
 112.0539.569
 7612985516556
125 €

Mythos

2Gether

Placa de Inducción con campana extractora



Campanas

Accesorios opcionales:

141



Filtro cerámico
H100
112.0548.448
7612985546614
187 €

142



Filtro cerámico
H60
112.0548.447
7612985546607
160 €

268 Colección 2024

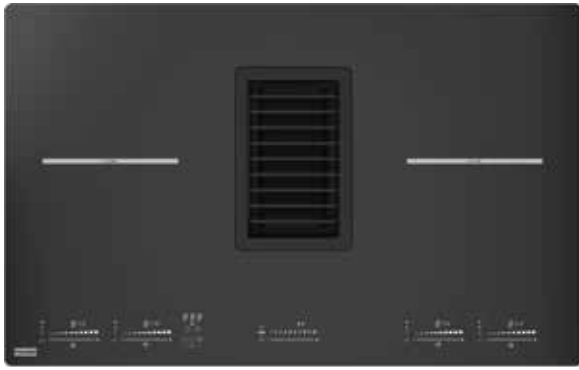

Clase energética: **A+++**
 Ancho: **830 mm**
 Mandos: **Touch control led blanco**
 Aspiración (mín-máx-int): **245-505-700**
 Presión (Pa) (mín-máx-int): **290-550-560**
 Potencia Sonora (dBA) (mín-máx-int): **51-65-72**
 Potencia (W) (mín-máx-int): **35-125-220**
 Filtro de grasa: **Aluminio**



FMY 839 HI 2.0
Cristal Negro
340.0597.249
7612985753333
3.089 €



Beneficios

Características campana:

Acabado: **Cristal negro**
 Motor: **Brushless Radical Waterproof**
 Mandos campana: **Slider Touch control**
Aspiración superficial
Temporizador 15 min
 Velocidades: **8+2 Int (1 Int- 10 min y 2 Int. 5 min)**
 Colector de líquidos: **12 cl**
 Filtro de grasa: **Aluminio multicapa**
 Alarma cambio filtro grasa: **Sí**
 Alarma cambio filtro carbon activo: **Sí**

Características placa inducción:

Funciones: **Función Flexi, Función Stop & Go, Calentamiento rápido**
 Función Niveles de temperatura preestablecidos: **42°C fundir, 74°C mantener caliente, 92°C cocinar a fuego lento**
 4 zonas de cocción:
4 zonas independientes x 184 mm x 220 mm / min Ø145 mm - máx 180 mm
2 zonas puente x 380 mm x 220 mm / min Ø110 mm - máx 245 mm
 Mandos: **Touch control slider LED blanco**
 Niveles de potencia: **9 + Booster**
Indicador de calor residual
Temporizador
 Bloqueo de seguridad para niños
 Potencia máxima: **7,545 kW**

Especificaciones técnicas:

Dimensiones (mm): **830 x 520**
 Diámetro de salida: **220 x 90 mm**
 Dimensiones encastre: **ver manual de instalación**

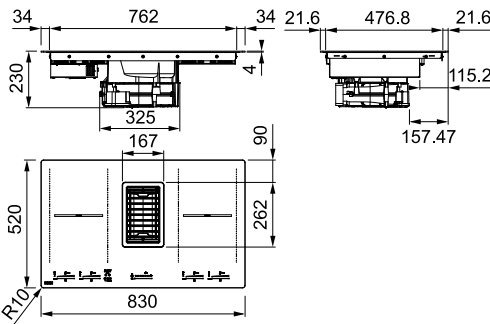
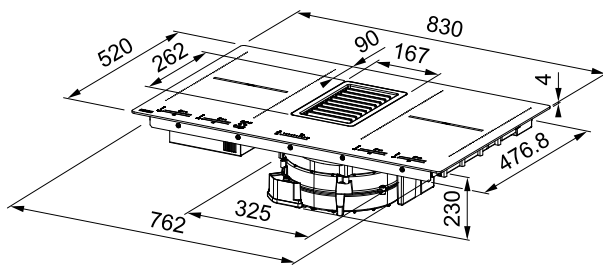

Kit de instalación requerido



158
 Kit recirculación zócalo 10cm
 112.0539.570
 7612985516563
447 €



159
 Kit recirculación zócalo 6cm
 112.0539.568
 7612985516549
423 €



154
 Kit extracción aspirante lateral zócalo 9cm
 112.0539.569
 7612985516556
125 €



Video instalación
 Mythos/Maris 2gether

Maris

2Gether Steel

Placa de Inducción con campana extractora



Campanas

Accesorios opcionales:

279



Filtro Carbón superior Placa/Campana

112.0716.092

7612986408232

159 €

*Modelo recirculación incluye el filtro de carbón larga duración y la rejilla para la instalación en recirculación.

270 Colección 2024



Clase energética: **A+**
 Ancho: **830 mm**
 Mandos: **Touch control led rojo**
 Aspiración (mín-máx-int): **230-500-630**
 Presión (Pa) (mín-máx-int): **280-620-630**
 Potencia. Sonora (dBA) (mín-máx-int): **49-68-73**
 Potencia (W) (mín-máx-int): **40-170-220**
 Filtro de grasa: **Aluminio**
 Rejilla: **Acero Inoxidable**



RECIRCULACIÓN*

NEW **FMA 8391R HI**
Cristal Negro
340.0705.336
 7612986349931
2.349 €

ASPIRACIÓN

NEW **FMA 8391 HI**
Cristal Negro
340.0705.227
 7612986346794
2.199 €

Características campana:

Acabado: **Cristal negro**
 Motor: **Brushless Radical Waterproof**
 Mandos campana: **Touch control, LED rojo**
Aspiración superficial
 Velocidades: **9+1 Int (Int. 5 min) + arranque automático**
 Colector de líquidos: **1,5 L**
 Filtro de grasa: **Aluminio multicapa**
Filtro de carbón activo accesible desde arriba (incluido en la versión recirculante)
Salida trasera de serie

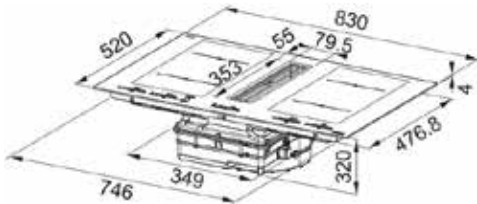

Características placa inducción:

Funciones: **Función Flexi, Función Pausa y Recuperación**
Calentamiento rápido
 Función: **Derretir**
 4 zonas de cocción:
4 zonas independientes x 190 mm x 210 mm / min Ø110 mm - máx 190 mm
2 zonas puente x 380 mm x 210 mm / min Ø190 mm - máx 230 mm
 Mandos: **Flex touch slider LED rojo**
 Niveles de potencia: **9 + Booster**
Indicador de calor residual
Temporizador
Bloqueo de seguridad para niños
 Limitación de la potencia: **7,4 / 4,5 / 3,5 kW / 2,8 kW**

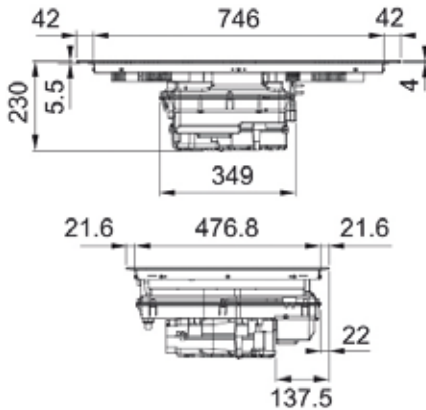

Especificaciones técnicas:

Dimensiones (mm): **830 x 520**
 Diámetro de salida: **220 x 90 mm**
 Dimensiones encastre: **ver manual de instalación**

Kit de instalación opcional

277

 Kit evacuación recirculante fuera de zócalo
112.0711.986
 7612986386349
239 €

Kit compuesto de:
 2 tubos plano 220 x 90 mm, L=1000 mm
 1 conector rectangular 220 x 90 mm
 1 codos verticales 220 x 90 mm
 2 conectores 220 x 90 mm
 1 adaptador rejilla de ventilación externo, H=60 mm

275

 Kit evacuación recirculante dentro de zócalo
112.0711.985
 7612986386332
229 €

Kit compuesto de:
 2 tubos plano 220 x 90 mm, L=1000 mm
 1 conector rectangular 220 x 90 mm
 1 codos verticales 220 x 90 mm
 2 conectores 220 x 90 mm
 1 difusor de aire interno, H=67 mm

273

 Kit evacuación aspirante lateral
112.0711.355
 7612986384406
159 €

Kit compuesto de:
 1 tubo plano 220 x 90 mm, L=1000 mm
 2 codos verticales 220 x 90 mm
 1 codo horizontal 220 x 90 mm
 1 conector 220 x 90 mm

Maris 2Gether Minimal Black

Placa de Inducción con campana extractora



Campanas

Accesorios opcionales:

279



Filtro Carbón superior Placa/Campana

112.0716.092

7612986408232

159 €

*Modelo recirculación incluye el filtro de carbón larga duración y la rejilla para la instalación en recirculación.

272 Colección 2024



Clase energética: **A+**
 Ancho: **830 mm**
 Mandos: **Touch control led rojo**
 Aspiración (mín-máx-int): **210-450-600**
 Presión (Pa) (mín-máx-int): **270-640-670**
 Potencia Sonora (dBA) (mín-máx-int): **49-67-72**
 Potencia (W) (mín-máx-int): **50-170-220**
 Filtro de grasa: **Aluminio**
 Rejilla: **Metálica**



RECIRCULACIÓN*

NEW **FMA 8381R HI**
Cristal Negro
340.0705.337
 7612986349948
2.149€

ASPIRACIÓN

NEW **FMA 8381 HI**
Cristal Negro
340.0705.228
 7612986350104
1.999 €

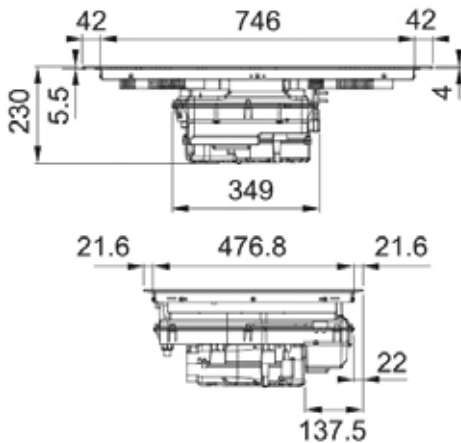
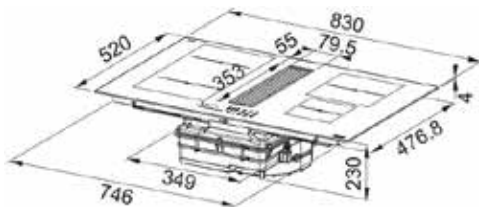

Características campana:

Acabado: **Cristal negro**
 Motor: **Brushless Radical Waterproof**
 Mandos campana: **Flex touch slider, LED rojo**
Aspiración superficial
Temporizador 15 min
 Velocidades: **9+1 Int (1 Int- 5 min) + arranque automático**
 Colector de líquidos: **1,5 L**
 Filtro de grasa: **Aluminio multicapa**
Filtro de carbón activo accesible desde arriba (incluido en la versión recirculante)
Salida trasera de serie

Características placa inducción:

Funciones: **Función Flexi, Función Pausa y Recuperación**
Calentamiento rápido
 Función: **Derretir**
 4 zonas de cocción:
2 zonas independientes x 190 mm x 210 mm / min Ø110 mm - máx 190 mm
1 zona de cocción R 200 mm / min Ø110 mm - máx 200 mm
1 zona de cocción R 145 mm / min Ø110 mm - máx 145 mm
1 zonas puente x 380 mm x 210 mm / min Ø190 mm - máx 230 mm
 Mandos: **Flex touch slider LED rojo**
 Niveles de potencia: **9 + Booster**
Indicador de calor residual
Temporizador
Bloqueo de seguridad para niños
 Limitación de la potencia: **7,4 / 4,5 / 3,5 kW / 2,8 kW**

Especificaciones técnicas:

Dimensiones (mm): **830 x 520**
 Diámetro de salida: **220 x 90 mm**
 Dimensiones encastre: **ver manual de instalación**

Kit de instalación opcional

277

 Kit evacuación recirculante fuera de zócalo
112.0711.986
 7612986386349
239 €

Kit compuesto de:
 2 tubos plano 220 x 90 mm, L=1000 mm
 1 conector rectangular 220 x 90 mm
 1 codos verticales 220 x 90 mm
 2 conectores 220 x 90 mm
 1 adaptador rejilla de ventilación externo, H=60 mm

275

 Kit evacuación recirculante dentro de zócalo
112.0711.985
 7612986386332
229 €

Kit compuesto de:
 2 tubos plano 220 x 90 mm, L=1000 mm
 1 conector rectangular 220 x 90 mm
 1 codos verticales 220 x 90 mm
 2 conectores 220 x 90 mm
 1 difusor de aire interno, H=67 mm

273

 Kit evacuación aspirante lateral
112.0711.355
 7612986384406
159 €

Kit compuesto de:
 1 tubo plano 220 x 90 mm, L=1000 mm
 2 codos verticales 220 x 90 mm
 1 codo horizontal 220 x 90 mm
 1 conector 220 x 90 mm

Maris

2Gether

Placa de Inducción con campana extractora



Campanas

Accesorios opcionales:

141



Filtro cerámico
H100
112.0548.448
7612985546614
187 €

142



Filtro cerámico
H60
112.0548.447
7612985546607
160 €

274 Colección 2024



FMA 839 HI
Cristal Negro
340.0595.364
7612985747400
2.162 €



Beneficios

Clase energética: **A++**
Ancho: **830 mm**
Mandos: **Touch control led rojo**
Aspiración (mín-máx-int): **245-505-700**
Presión (Pa) (mín-máx-int): **290-550-560**
Potencia. Sonora (dBA) (mín-máx-int): **51-65-72**
Potencia (W) (mín-máx-int): **35-125-220**
Filtro de grasa: **Aluminio**

**Características campana:**

Acabado: **Cristal negro**
Motor: **Brushless Radical Waterproof**
Mandos campana: **Touch control**
Aspiración superficial
Temporizador 15 min
Velocidades: **8+2 Int (1 Int- 10 min y 2 Int. 5 min)**
Colector de líquidos: **12 cl**
Filtro de grasa: **Aluminio multicapa**
Alarma cambio filtro grasa: **Sí**
Alarma cambio filtro carbon activo: **Sí**

Características placa inducción:

Funciones: **Función Flexi, Función Stop & Go, Calentamiento rápido**
Función Niveles de temperatura preestablecidos: **42°C fundir, 74°C mantener caliente, 92°C cocinar a fuego lento**
4 zonas de cocción:
4 zonas independientes x 184 mm x 220 mm / min Ø145 mm - máx 180 mm
2 zonas puente x 380 mm x 220 mm / min Ø110 mm - máx 245 mm
Mandos: **Touch control slider LED rojo**
Niveles de potencia: **9 + Booster**
Indicador de calor residual
Temporizador
Bloqueo de seguridad para niños
Potencia máxima: **7,545 kW**

Especificaciones técnicas:

Dimensiones (mm): **830 x 520**
Diámetro de salida: **220 x 90 mm**
Dimensiones encastre: **ver manual de instalación**

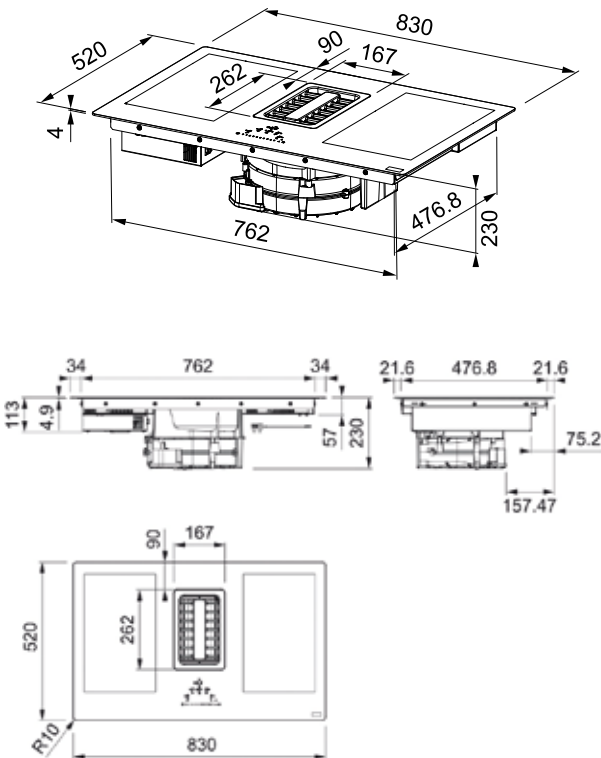
**Kit de instalación requerido**

158
Kit recirculación
zócalo 10cm
112.0539.570
7612985516563
447 €



159
Kit recirculación
zócalo 6cm
112.0539.568
7612985516549
423 €



154
Kit extracción aspirante
lateral zócalo 9cm
112.0539.569
7612985516556
125 €



Video instalación
Mythos/Maris 2gether

Smart 2Gether Black Lines

Placa de Inducción con campana extractora



Campanas

Accesorios opcionales:



279

Filtro Carbón superior Placa/Campana

112.0716.092

7612986408232

159 €

*Modelo recirculación incluye el filtro de carbón larga duración y la rejilla para la instalación en recirculación.

276 Colección 2024



Clase energética: **A+**
 Ancho: **700 mm**
 Mandos: **Touch control led rojo**
 Aspiración (mín-máx-int): **230-500-630**
 Presión (Pa) (mín-máx-int): **280-620-630**
 Potencia. Sonora (dBA) (mín-máx-int): **49-68-73**
 Potencia (W) (mín-máx-int): **40-170-220**
 Filtro de grasa: **Aluminio**
 Rejilla: **Metálica**



RECIRCULACIÓN*

NEW **FSM 7081R HI**
Cristal Negro
340.0705.338
 7612986349955
1.949€

ASPIRACIÓN

NEW **FSM 7081 HI**
Cristal Negro
340.0705.229
 7612986350111
1.799 €

Características campana:

Acabado: **Cristal negro**
 Motor: **Brushless Radical Waterproof**
 Mandos campana: **Touch control, LED rojo**
Aspiración superficial
Temporizador 15 min
 Velocidades: **9+1 Int (1 Int- 10 min) + arranque automático**
 Colector de líquidos: **1,5 L**
 Filtro de grasa: **Aluminio multicapa**
Filtro de carbón activo accesible desde arriba (incluido en la versión recirculante)
Salida trasera de serie

Características placa inducción:

Funciones: **Función Flexi, Función Pausa y Recuperación Calentamiento rápido**
 Función: **Derretir**
 4 zonas de cocción:
4 zonas independientes x 190 mm x 210 mm / min Ø110 mm - máx 190 mm
2 zonas puente x 380 mm x 210 mm / min Ø190 mm - máx 230 mm
 Mandos: **Flex touch slider LED rojo**
 Niveles de potencia: **9 + Booster**
Indicador de calor residual
Temporizador
Bloqueo de seguridad para niños
 Limitación de la potencia: **7,4 / 4,5 / 3,5 kW / 2,8 kW**

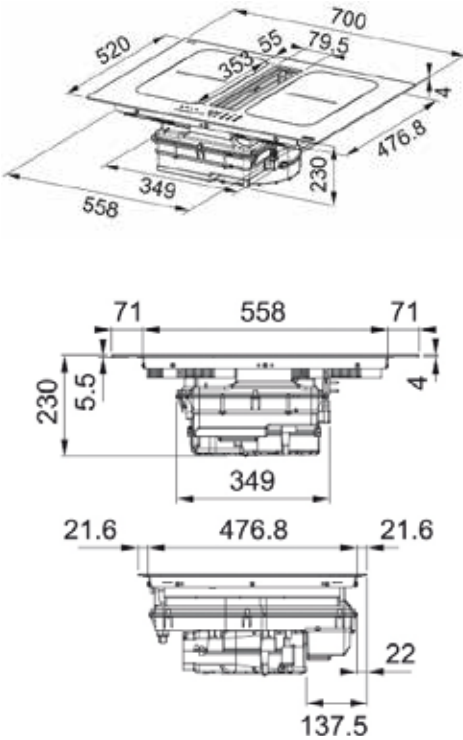

Especificaciones técnicas:

Dimensiones (mm): **700 x 520**
 Diámetro de salida: **220 x 90 mm**
 Dimensiones encastre: **ver manual de instalación**

Kit de instalación opcional

277

 Kit evacuación recirculante fuera de zócalo
112.0711.986
 7612986386349
239 €

Kit compuesto de:
 2 tubos plano 220 x 90 mm, L=1000 mm
 1 conector rectangular 220 x 90 mm
 1 codos verticales 220 x 90 mm
 2 conectores 220 x 90 mm
 1 adaptador rejilla de ventilación externo, H=60 mm

275

 Kit evacuación recirculante dentro de zócalo
112.0711.985
 7612986386332
229 €

Kit compuesto de:
 2 tubos plano 220 x 90 mm, L=1000 mm
 1 conector rectangular 220 x 90 mm
 1 codos verticales 220 x 90 mm
 2 conectores 220 x 90 mm
 1 difusor de aire interno, H=67 mm

273

 Kit evacuación aspirante lateral
112.0711.355
 7612986384406
159 €

Kit compuesto de:
 1 tubo plano 220 x 90 mm, L=1000 mm
 2 codos verticales 220 x 90 mm
 1 codo horizontal 220 x 90 mm
 1 conector 220 x 90 mm

Smart

2Gether

Placa de Inducción con campana extractora



Campanas

Accesorios opcionales:

141



Filtro cerámico
H100
112.0548.448
7612985546614
187 €

142



Filtro cerámico
H60
112.0548.447
7612985546607
160 €

278 Colección 2024

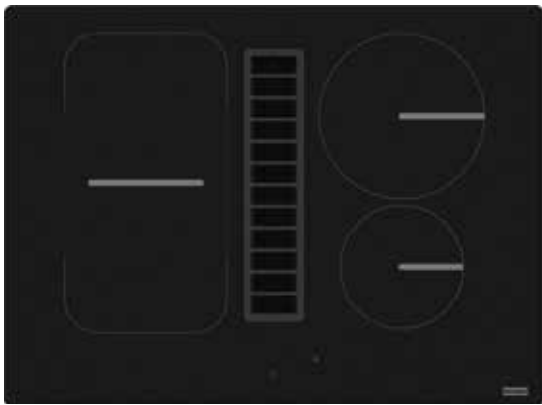

FSM 709 HI
Cristal Negro
340.0678.203
 7612986217254
1.853€

Clase energética: **A++**
 Ancho: **700 mm**
 Mandos: **Touch control led rojo**
 Aspiración (mín-máx-int): **230-500-630**
 Presión (Pa) (mín-máx-int): **280-620-630**
 Potencia Sonora (dBA) (mín-máx-int): **49-68-73**
 Potencia (W) (mín-máx-int): **40-170-220**
 Filtro de grasa: **Aluminio**
 Rejilla: **Metálica**



Características campana:

Acabado: **Cristal negro**
 Motor: **Brushless Radical Waterproof**
 Mandos campana: **Slider Touch control**
Aspiración superficial
Temporizador 15 min
 Velocidades: **9+boost**
 Filtro de grasa: **Aluminio multicapa**
 Alarma cambio filtro grasa: **Sí**

Características placa inducción:

Funciones: **Función Puente, Función Stop & Go, 74°C mantener caliente**
 4 zonas de cocción:
2 zonas independientes x 210 x 190 mm / min Ø110 mm - máx 190 mm
1 zona puente x 220 x 395 mm/ min Ø190 mm - máx 230 mm
1 zona independiente x R 200 mm / min Ø110 mm - máx 200 mm
1 zona independiente x R 200 mm / min Ø110 mm - máx 145 mm
 Mandos: **Slim Smart KII touch slider rojo**
 Niveles de potencia: **9 + Booster**
Indicador de calor residual
Temporizador
 Bloqueo de seguridad para niños
 Limitación de la potencia: **7,4 / 4,5 / 3,5 kW / 2,8 kW**

Especificaciones técnicas:

Dimensiones (mm): **700 x 520**
 Diámetro de salida: **220 x 90 mm**
 Dimensiones encastre: **ver manual de instalación**

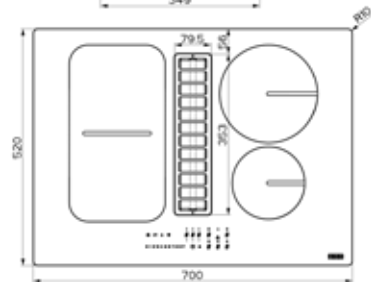
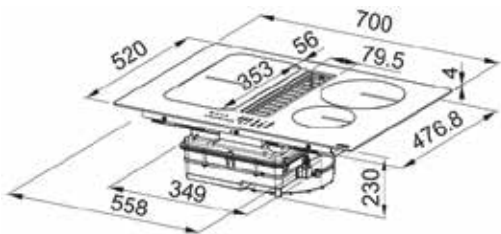

Kit de instalación requerido



18
 Kit recirculación
 zócalo 10cm
 112.0678.323
 7612986217537
447 €



25
 Kit recirculación
 zócalo 6cm
 112.0678.324
 7612986217544
423 €



154
 Kit extracción aspirante
 lateral zócalo 9cm
 112.0539.569
 7612985516556
125 €

Mythos

Air Hub

El aire más puro que nunca



Cuando se piensa en la calidad del aire en la cocina suele asociarse con los olores de la cocción, pero rara vez con otros contaminantes. Nuestra nueva gama Air Hub, que combina la extracción y un sistema de purificación del aire en la campana, ofrece la solución perfecta. **Con dos corrientes de aire separadas y dos luces UV-C especiales, las campanas Air Hub eliminan el 99,99% de los virus y bacterias de tu cocina, asegurando un aire puro y seguro.**

Nuestras campanas Air Hub garantizan un aire limpio



Eficiencia energética y gran potencia

Nuestros motores son respetuosos con el medio ambiente y con tu bolsillo basados en su funcionamiento de bajo consumo, sin tener que sacrificar la eficiencia, gracias a su potente extractor



Sin Ozono

Los laboratorios de la Universidad de Siena han confirmado que nuestra gama Air Hub utiliza luz UV-C eliminando de forma segura virus y bacterias hasta en un 99,99% sin formación de ozono



Función de purificación del aire

ⓘ MANUAL

Inicia la desinfección del aire. Puedes apagar la campana manualmente o se desactivará automáticamente al cabo de 24 horas

» INTENSIVO

Máxima velocidad de desinfección en el menor tiempo posible. Esta función se desactiva automáticamente. Máximo 2 horas a 40 m³/hora

🌙 MODO NOCHE

Ciclo largo para una desinfección completa con un nivel mínimo de ruido, se enciende automáticamente por la noche



Mythos Air Hub invertida

pág. 320



Mythos Air Hub Inclínada

pág. 310



Mythos Air Hub Techo

pág. 284

*Pruebas de laboratorio realizadas por la Universidad de Siena con E. coli y Staphylococcus aureus



Campanas

Campanas Techo

284

286

287

288

289

290

291

Air Hub

Mythos Full Light

Mythos

AQ Sense

Maris

Drop

Maris FCBI



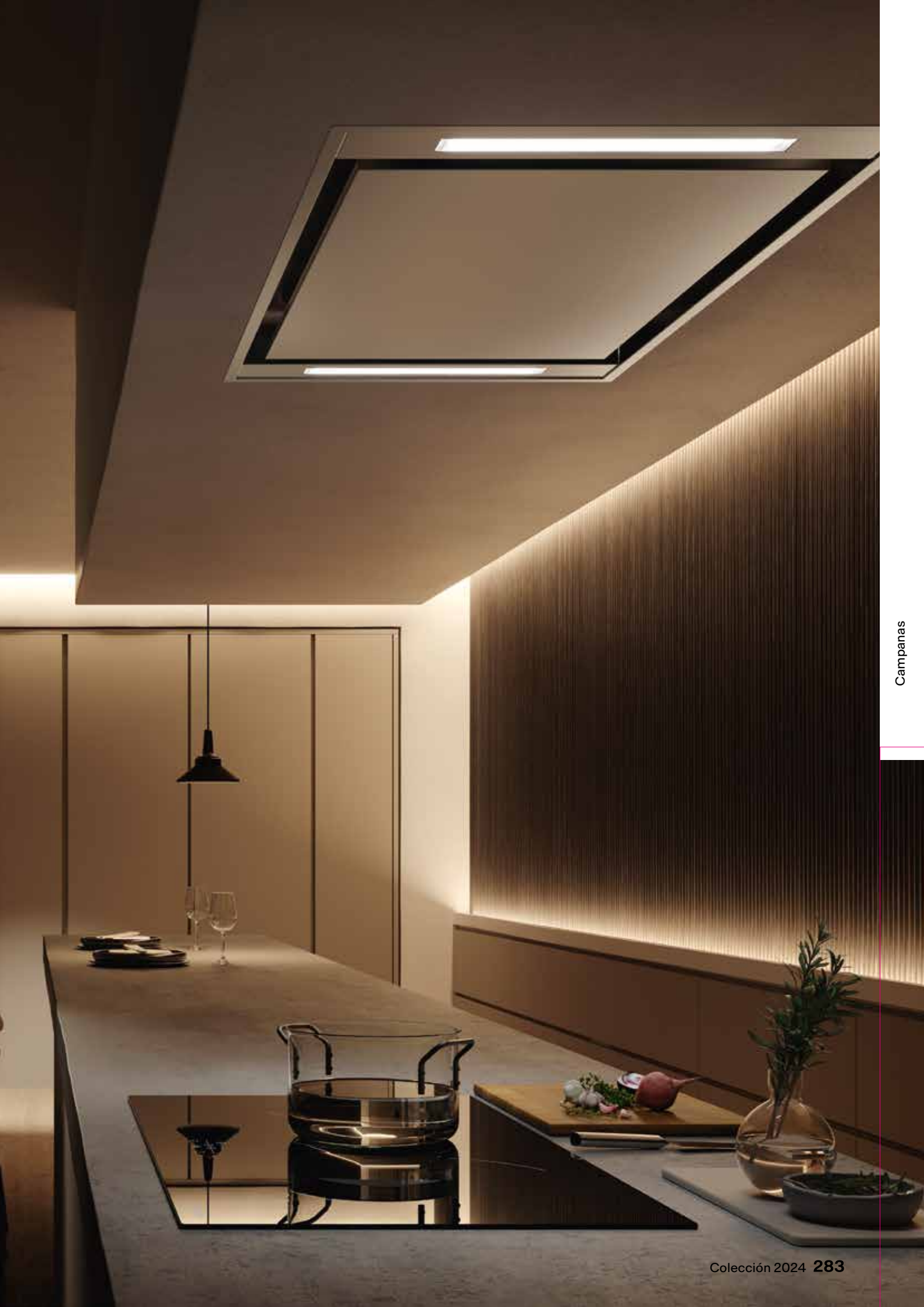

Mythos

Air Hub

Campana Techo



Campanas

Accesorios opcionales



144

Set de 4 filtros
carbón activo
112.0339.360
126 €

284 Colección 2024



Beneficios

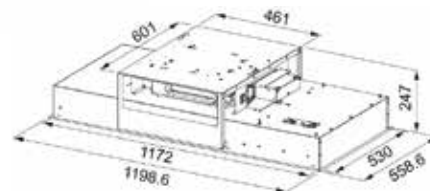

MYTHOS AIR HUB
FCMY C WHG AH

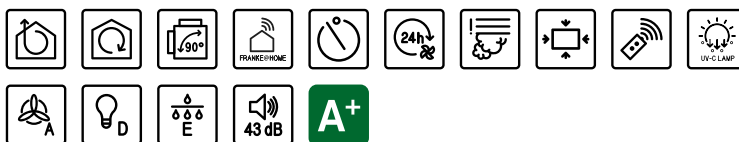

Mando a distancia
incluido



FCMY 120 C WHG AH
Inox / Cristal Blanco
350.0679.885
7612986223057
2.265 €

Clase energética: **A+**
Ancho: **1200 mm**
Mandos: **Control a distancia (mando a distancia incluido)**
Aspiración (mín-máx-int): **190-400-700**
Presión (Pa) (mín-máx-int): **160-490-510**
Potencia Sonora (dBA) (mín-máx-int): **43-60-72**
Potencia (W) (mín-máx-int): **15-85-250**
Iluminación: **LED Bar 4000K**
Filtro: **Aluminio**

Purificador de aire mediante lámparas UVC con 3 modos: manual, día y noche. Eliminando el 99,99% de los virus y bacterias del aire.
3 velocidades + 2 intensivas
Función de 24 horas
Apagado programado de 30 minutos
Alarmas de saturación de filtros
Iluminación Barra LED 12 W / 4000 K
Conectividad con la aplicación Franke@home

*Distancia de instalación desde la encimera: 65 cm mínimo
Salida de aire: 220x90 mm

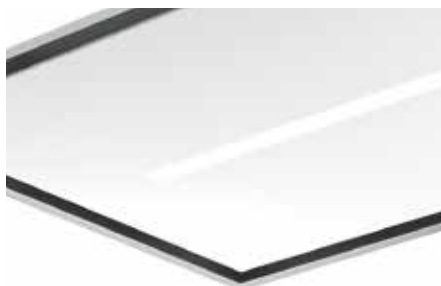

Mythos Full Light

Campana Techo



MYTHOS



Clase energética: **A**

Ancho: **900 mm**

Mandos: **Control a distancia (mando a distancia incluido)**

Aspiración (mín-máx-int): **200-400-720**

Presión (Pa) (mín-máx-int): **190-520-540**

Potencia Sonora (dBA) (mín-máx-int): **43-59-72**

Potencia (W) (mín-máx-int): **15-85-250**

Iluminación: **Panel Led, intensidad y tonalidad regulable**

Filtro: **Aluminio**

Mando a distancia incluido



Distancia de instalación desde la encimera: 65 cm mínimo
Salida de aire: 220x90 mm



FCMY 90 C WHG A FL
Inox / Cristal Blanco
350.0679.886
7612986223064
2.059 €

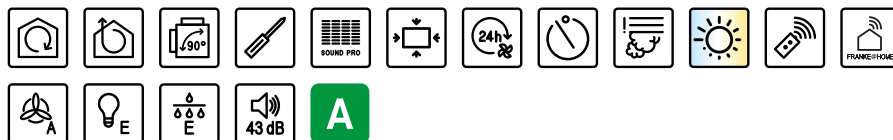

MYTHOS
FCMY C FL



Accesorio opcional



144

Set de 4 filtros
carbón activo
112.0339.360
126 €

286 Colección 2024

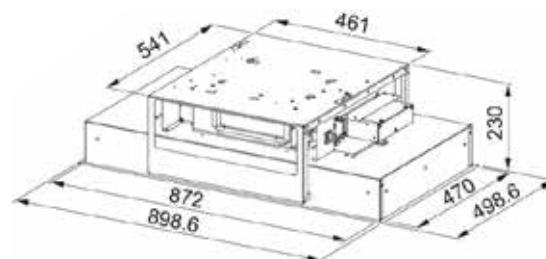

Mythos

Campana Techo



MYTHOS



Distancia de instalación desde la encimera: 65 cm mínimo
Salida de aire: 220x90 mm

Clase energética: **A+**

Ancho: **1200-900 mm**

Mandos: **Control a distancia (mando a distancia incluido)**

Aspiración (mín-máx-int): **200-400-720**

Presión (Pa) (mín-máx-int): **190-520-540**

Potencia Sonora (dBA) (mín-máx-int): **43-59-72**

Potencia (W) (mín-máx-int): **15-85-250**

Iluminación: **2 x Led Bar Slim 4000K**

Filtro: **Aluminio**

Mando a distancia incluido



120 cm

NEW FCMY 120 C XS A - KL
Inox
350.0705.067
7612986349405
2.279 €

FCMY 120 C XS A
Inox
350.0679.882
7612986223026
1.956 €

FCMY 120 C WHG A 2B
Cristal Blanco
350.0679.884
7612986223040
2.059 €

90 cm

NEW FCMY 90 C XS A - KL
Inox
350.0705.066
7612986348798
2.159 €

FCMY 90 C XS A
Inox
350.0679.881
7612986223019
1.853 €

FCMY 90 C WHG A 2B
Cristal Blanco
350.0679.883
7612986223033
1.956 €



MYTHOS
FCMY C

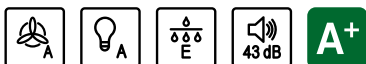

Accesorio opcional



144

Set de 4 filtros
carbón activo
112.0339.360
126 €

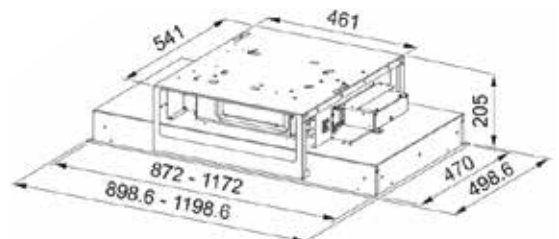

Colección 2024 **287**

AQ Sense Techo

Campana Techo



MYTHOS



Clase energética: **A**
 Ancho: **900 mm**
 Mandos: **Control a distancia (mando a distancia incluido)**
 Aspiración (mín-máx-int): **290-610-770**
 Presión (Pa) (mín-máx-int): **460-590-600**
 Potencia Sonora (dBA) (mín-máx-int): **48-63-68**
 Potencia (W) (mín-máx-int): **150-240-250**
 Iluminación: **LED 2 x 3 W / 4000 K**
 Filtro: **Aluminio**
Grapas de fácil instalación

Mando a distancia incluido



Distancia de instalación desde la encimera: 65 cm mínimo
 Salida de aire: 232x65 mm / Ø 150 mm

FCAS A90 XS
Acero Inox
350.0657.264
 7612986089967
1.772 €

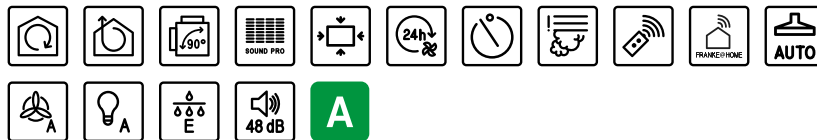

FCAS A90



Accesorios opcionales



144
 Set de 4 filtros
 carbón activo
112.0339.360
126 €

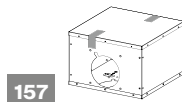

157
 Kit instalación motor
 remoto
112.0599.392
237 €



132
 Set de dos filtros de
 carbón activo
112.0016.755
43 €



146
 Set de dos filtros de
 carbón activo larga
 duración
112.0174.994
79 €



128
 Set de dos filtros de
 carbón activo high
 performance
112.0174.995
98 €

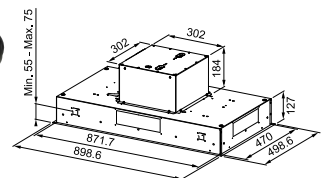

288 Colección 2024

Maris

Campana Techo



MARIS



Clase energética: **A+**

Ancho: **1200-900 mm**

Mandos: **Control a distancia (mando a distancia incluido)**

Aspiración (mín-máx-int): **200-400-720**

Presión (Pa) (mín-máx-int): **190-520-540**

Potencia Sonora (dBA) (mín-máx-int): **43-59-72**

Potencia (W) (mín-máx-int): **15-85-250**

Iluminación: **LED 6 x 4000K**

Filtro: **Aluminio**

Mando a distancia incluido



120 cm

 FCMA 120 C XS A
Inox
350.0679.878
7612986222982
1.853 €

 FCMA 120 C WHG A
Cristal Blanco
350.0679.880
7612986223002
1.999 €

90 cm

 FCMA 90 C XS A - KL
Inox
350.0705.070
7612986349436
2.039 €

 FCMA 90 C XS A
Inox
350.0679.877
7612986222975
1.750 €

 FCMA 90 C WHG A
Cristal Blanco
350.0679.879
7612986222999
1.899 €

Distancia de instalación desde la encimera: 65 cm mínimo
Salida de aire: 220x90 mm

NEW

MARIS
FCMA C

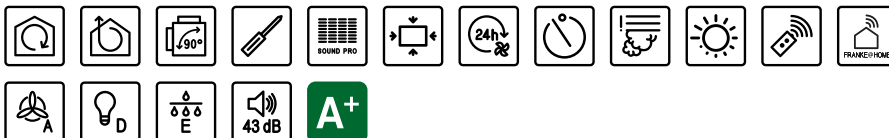

Accesorio opcional

144



Set de 4 filtros
carbón activo
112.0339.360
126 €

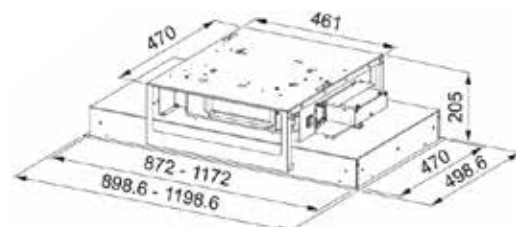

Colección 2024 **289**

Drop

Campana Techo



Campanas

MARIS



Distancia de instalación desde la encimera: 65 cm mínimo
Salida de aire: Ø 150 mm

DROP 900



Accesorios opcionales

139



Filtros carbón high performance
(debe adquirir 2 unidades)
112.0373.739
82 €

267



Kit de instalación motor
remoto Maris Drop
112.0675.176
396 €

290 Colección 2024

Clase energética: **A++**

Ancho: **900 mm**

Mandos: **Opción control a distancia**

Aspiración (mín-máx-int): **246-650-839**

Presión (Pa) (mín-máx-int): **180-420-460**

Potencia Sonora (dBA) (mín-máx-int): **45-63-66**

Potencia (W) (mín-máx-int): **11-115-170**

Iluminación: **LED 4 x 1 W (90 cm) /
LED 6 x 1 W (120 cm)**

Filtro: **Acero Inox**

Grapas de fácil instalación

Mando a distancia
incluido



DROP 900 XS
Inox
350.0562.356
7612985626187
1.652 €

DROP 900 WH
Blanco
350.0562.357
7612985626194
1.724 €

DROP 900 BK
Negro Mate
350.0607.346
7612985790680
1.724 €

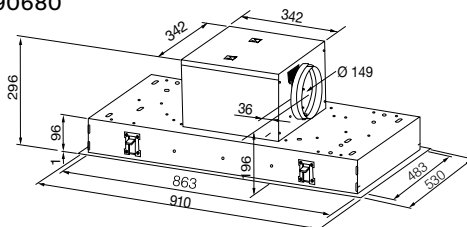

Maris

Campana Techo



Campanas

MARIS



Clase energética: **A**

Ancho: **900 mm**

Mandos: **Posible control a distancia**

Aspiración (mín-máx-int): **300-580-690**

Presión (Pa) (mín-máx-int): **420-510-520**

Potencia Sonora (dBA) (mín-máx-int):

49-66-69

Potencia (W) (mín-máx-int): **190-255-270**

Iluminación: **LED 4 x 2 W regulable**

Filtro: **de grasa Acero Inox**

Grapas de fácil instalación

Mando a distancia
incluido



Distancia de instalación desde la encimera: 65 cm mínimo
Salida de aire: 232x65 mm / Ø 150 mm

FCBI 926

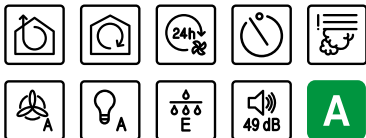

FCBI 926 XS
Inox
350.0590.184
7612985729147
1.129 €

FCBI 926 WH
Blanco
350.0590.183
7612985729130
1.189 €

Accesorios opcionales

132



Set de dos filtros de
carbón activo
112.0016.755
43 €

146



Set de dos filtros de
carbón activo larga
duración
112.0174.994
79 €

128



Set de dos filtros de
carbón activo high
performance
112.0174.995
98 €

157

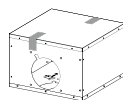

Kit instalación motor
remoto
112.0599.392
237 €

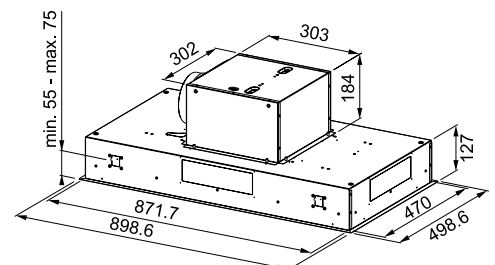

Colección 2024 **291**



Campanas Isla

294

Mythos T-Shelf

297

Downdraft

298

Tale Isla

299

Tube Isla

300

Maris Suspended

302

Mercury

303

Smart





Mythos

T-Shelf

Poderosa y elegante organización



El propósito de esta campana es combinar la belleza con la funcionalidad, nuestra Mythos T-Shelf hace de este objetivo una realidad. Con un diseño industrial y estantes de cristal, combina la rigurosidad y la iluminación con una campana perfectamente funcional a 360°.



Luz LED

Crea el ambiente perfecto con dos luces LED ajustables.



Aspiración intensiva

Deshazte de los malos olores y disfruta del silencio en tu cocina con el motor SoundPro. Silencio a su máximo rendimiento.



Estilo integrado

Filtro de grasa color negro mate que combinan perfectamente con el diseño de la campana.



Estantes elegantes

Personaliza y organiza el espacio de tu cocina.

La elegancia del negro mate

Encuentra el look ideal para tu cocina.



Mythos T-Shelf

Campana Isla



Beneficios



Campanas

MYTHOS



Clase energética: **A**
Ancho: **1800 mm**
Mandos: **Push-Button rotativo**
Aspiración (mín-máx-int): **280-600-750**
Presión (Pa) (mín-máx-int): **450-580-590**
Potencia Sonora (dBA) (mín-máx-int): **50-66-70**
Potencia (W) (mín-máx-int): **150-240-250**
Iluminación: **LED 2x Bar Slim 4000K**
Filtro: **Aluminio negro mate**
Filtro de carbón incluido

FMY BK MATT F180
Negro Mate
325.0678.073
7612986216813
2.883 €

Distancia mínima de instalación desde la encimera:
Placa gas 65 cm / Placa eléctrica 50 cm

T-SHELF
FMY F180



Accesorios opcionales



296 Colección 2024

Video instalación
T-shelf

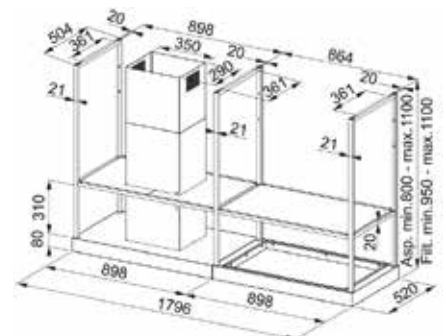

Downdraft

Campana sobremesa



Campanas

MYTHOS



Clase energética: **A**
Ancho: **800 mm**
Mandos: **Táctiles**
(control a distancia opcional)
Aspiración (mín-máx-int): **200-440-720**
Presión (Pa) (mín-máx-int): **100-550-560**
Potencia Sonora (dBA) (mín-máx-int): **43-57-68**
Potencia (W) (mín-máx-int): **45-170-250**
Iluminación: **LED 1 x 7W**
Filtro de carbón incluido

FDW
Negro mate
110.0365.588
7612981558802
2.265 €

DOWNDRAFT
FDW



Accesorios opcionales

138



Set de 2 filtros carbón
high performance
y larga duración
112.0262.703
161 €

143



Set de 2 filtros carbón
larga duración
112.0289.753
137 €

269



Control remoto
112.0676.783
65 €

- Dimensiones de encastre 812 x 109 mm.
- Distancia de instalación de la encimera/
campana entre 3 a 5 cm máx.

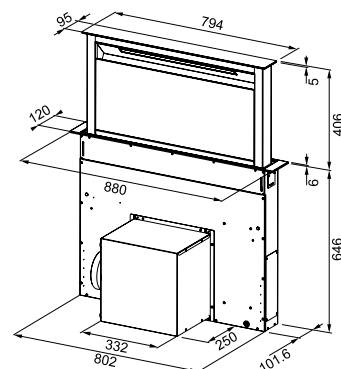

Colección 2024 **297**

Tale Isla

Campana Isla



Campanas

MYTHOS



Clase energética: **A++**
 Ancho: **900 mm**
 Mandos: **Panel de control electrónico retroiluminado**
 Aspiración (mín-máx-int): **270-450-780**
 Presión (Pa) (mín-máx-int): **460-560-590**
 Potencia Sonora (dBA) (mín-máx-int): **48-60-71**
 Potencia (W) (mín-máx-int): **165-240-270**
 Iluminación: **LED 4 x 1 W / 4000 K**
 Filtro: **de Grasa Acero Inox**

TALE ISLA 905 I XS
Inox
325.0552.774
 7612985566803
951 €

TALE ISLA 905 I BK MATT
Negro Mate
325.0657.511
 7612986090086
998 €

Distancia mínima de instalación desde la encimera 65 cm

TALE 905 I



Accesorios opcionales



134

Filtro carbón rectangular
 267x237 mm
112.0151.250
31 €

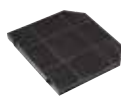

145

Filtro carbón de larga duración rectangular
 267x237 mm
112.0492.116
79 €



137

Filtro de carbón activo High performance metal lavable
112.0373.738
94 €

298 Colección 2024

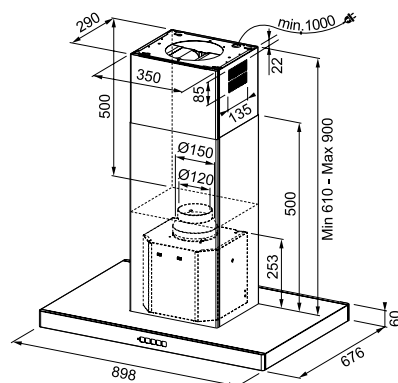

Tube Plus

Campana Isla



Campanas

MARIS

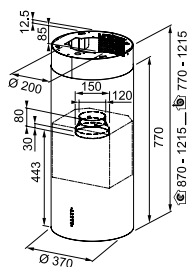

Clase energética: **A**

Ancho: **370 mm**

Mandos: **Electrónicos,**
posible control a distancia

Aspiración (mín-máx-int): **280-570-700**

Presión (Pa) (mín-máx-int): **450-580-590**

Potencia Sonora (dBA) (mín-máx-int):

48-65-69

Potencia (W) (mín-máx-int): **150-240-250**

Iluminación: **LED 2 x 1 W / 4000 K**

FTU PLUS 3707 I XS
Inox
335.0588.221
7612985721950
1.125 €

FTU PLUS 3707 I WH
Blanco
335.0588.222
7612985721967
1.172 €

FTU PLUS 3707 I BK
Negro
335.0588.180
7612985721943
1.172 €

Distancia mínima de instalación desde la encimera 55 cm

TUBE PLUS
FTU PLUS
3707 I



Accesorios opcionales



134
Filtro de carbón activo
112.0151.250
31 €



145
Filtro de carbón activo
larga duración
112.0492.116
79 €

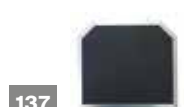

137
Filtro de carbón activo High
performance metal lavable
112.0373.738
94 €



161
Prolongación canal en
inox 990 mm
112.0049.382
435 €



198
Prolongación canal en
blanco 990 mm
112.0615.789
458 €



269
Control remoto
112.0676.783
65 €

Colección 2024 **299**

Maris Suspended



Campanas

Accesorios opcionales

132



Set de dos filtros de
carbón activo
112.0016.755
43 €

146



Set de dos filtros de
carbón activo larga
duración
112.0174.994
79 €

128



Set de dos filtros de
carbón activo high
performance
112.0174.995
98 €

300 Colección 2024

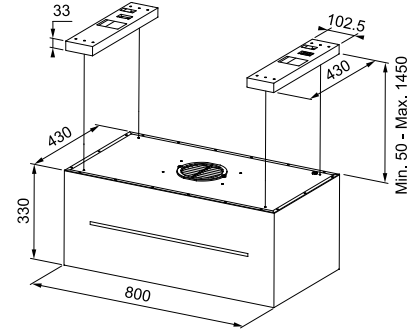

**MYTHOS AIR HUB
FMAS EXTRA
MATT F80 KL**



Mando a distancia
incluido



NEW

FMAS EXTRA MATT F80 KL
Negro
345.0698.564
7612986321463
1.199 €

Clase energética: **A**
Ancho: **800 mm**
Mandos: **Electrónicos (control a distancia incluido)**
Aspiración (mín-máx-int): **290-580-740**
Presión (Pa) (mín-máx-int): **460-570-580**
Potencia Sonora (dBA) (mín-máx-int): **57-64-68**
Potencia (W) (mín-máx-int): **150-240-250**
Iluminación: **Barra LED**
Filtro de carbón activo incluido
Función K-link



Mercury

Campana Isla



Campanas

MARIS



Clase energética: **C**
Ancho: **400 mm**
Mandos: **Control a distancia**
Aspiración (mín-máx-int): **290-570-660**
Presión (Pa) (mín-máx-int): **390-500-530**
Potencia Sonora (dBA) (mín-máx-int): **49-65-68**
Potencia (W) (mín-máx-int): **130-210-250**
Iluminación: **LED 1 x 2W / 4000K**
Filtro de carbón activo incluido

FME 407 BK
Negro
110.0260.619
7612980920754
1.094 €

Distancia mínima de instalación desde la encimera 65 cm

FME 407

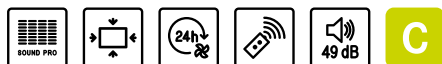

Mando a distancia
incluido



Accesorios opcionales

132



Set de dos filtros de
carbón activo
112.0016.755
43 €

146



Set de dos filtros de
carbón activo larga
duración
112.0174.994
79 €

128



Set de dos filtros de
carbón activo high
performance
112.0174.995
98 €

302 Colección 2024

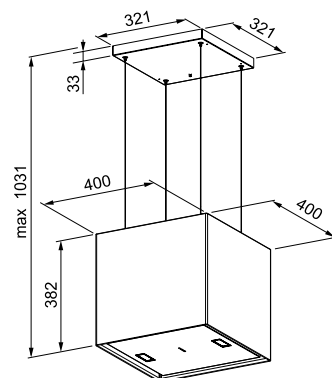

Smart

Campana Isla



Campanas

SMART



reddot winner 2022



Distancia mínima de instalación desde la encimera 65 cm

SMART
FSMS F 42



Clase energética: **A**
Ancho: **420 mm**
Mandos: **Electrónicos**
Aspiración (mín-máx-int): **270-580-740**
Presión (Pa) (mín-máx-int): **450-570-580**
Potencia Sonora (dBA) (mín-máx-int): **53-66-70**
Potencia (W) (mín-máx-int): **150-240-250**
Iluminación: **LED 2 x 1 W / 3000 K**
Filtro carbón activo incluido

FSMS F 42 SS/BK
Inox/Negro
345.0654.870
7612986081763
831 €

FSMS F 42 WH
Blanco Mate
345.0654.932
7612986081770
831 €

FSMS F 42 BK
Negro Mate
345.0654.933
7612986081787
831 €

Accesorios opcionales

132



Set de dos filtros de carbón activo
112.0016.755
43 €

146



Set de dos filtros de carbón activo larga duración
112.0174.994
79 €

128



Set de dos filtros de carbón activo high performance
112.0174.995
98 €

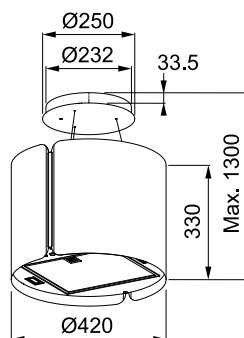

Colección 2024 **303**

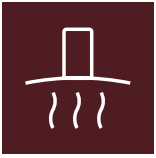

Campanas inclinadas

Campanas

308	AQ-Sense
310	Air Hub
311	Mythos Pro
312	Maris Pro 2.0
313	Maris 2.0
314	Maris Drip Free
316	Neo
317	Evo Plus





Campanas

AQ Sense

La campana que todo hogar se merece



Mantén limpio el aire que respiras

Toda la gama de campanas AQ SENSE cuentan con la función de sensor de calidad del aire, que analiza continuamente la calidad del aire del interior de la cocina (COV*), la temperatura y la humedad mientras mantiene informado al usuario a través de la aplicación Franke @ Home. La misma aplicación permite controlar otras funciones de la campana por medio del móvil o Tablet: encender y apagar, ajusta el nivel de aspiración o adecuar la intensidad de la luz.



Sensor de calidad el aire

Controla continuamente la calidad del aire del interior de la cocina (COV*) y mantiene informado al usuario a través de la aplicación. Además, te informa de la temperatura y la humedad.



Conexión internet

Disfruta de una pantalla táctil con conexión a internet.



Función Auto

Ahorra energía: El nivel de aspiración se configura automáticamente hasta que la calidad del aire alcance el nivel adecuado.



Temporizador*

Permite controlar el tiempo.



Compatible con control por voz**

¡Controla tu campana con tu voz! Perfecto para cuando tus manos están ocupadas cocinando tus platos favoritos.



Tus fotos*

Disfruta recordando los momentos con la familia en la pantalla. Puedes personalizar el fondo de pantalla de tu campana.



Panel de control táctil

Además de mantenerte informado acerca de la calidad del aire, también te permite controlar la campana por medio de la pantalla.

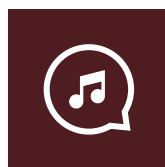

Buscador incluido*

Navega en la web para encontrar las mejores recetas, escucha tu música favorita, lee noticias, tienes acceso a un mundo de contenido en línea.

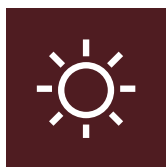

Luz regulable*

Ajusta la intensidad de la luz para crear el ambiente perfecto.



Camara

Conecta tu camara al Wifi y mantén todo bajo control.

* Exclusivo para la gama AQ FKAS A80 BK

**Control de voz no incluido

AQ-Sense

Campana Vertical



Campanas

MYTHOS



Clase energética: **A+**
 Ancho: **800 mm**
 Mandos: **Panel de control táctil, Mando a distancia opcional**
 Aspiración (mín-máx-int): **280-580-740**
 Presión (Pa) (mín-máx-int): **450-550-560**
 Potencia Sonora (dBA) (mín-máx-int): **48-62-67**
 Potencia (W) (mín-máx-int): **150-240-250**
 Iluminación: **LED 2 x 1 W / 3000 K, regulable**
Filtros de carbón incluidos
Incluye sensor calidad de aire
Canal incluido

FKAS A80 BK
Cristal Negro
330.0657.269
7612986090307
4.638 €

Distancia mínima de instalación desde la encimera 65 cm



AQ-SENSE
FKAS A80

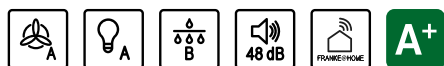

Accesorios opcionales

132



Set de dos filtros de carbón activo
112.0016.755
43 €

146



Set de dos filtros de carbón activo larga duración
112.0174.994
79 €

128



Set de dos filtros de carbón activo high performance
112.0174.995
98 €

269



Control remoto
112.0676.783
65 €

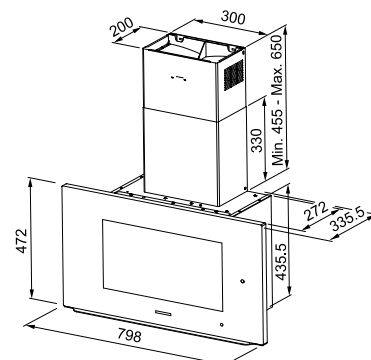

308 Colección 2024

AQ-Sense

Campana Inclorada



Campanas

MYTHOS



Clase energética: **A+**
Ancho: **800 mm**
Control: **App FRANKE@HOME/Alexa,**
Posibilidad de control a distancia
Aspiración (mín-máx-int): **300-620-770**
Presión (Pa) (mín-máx-int): **460-590-600**
Potencia Sonora (dBA) (mín-máx-int): **48-63-68**
Potencia (W) (mín-máx-int): **150-240-250**
Iluminación: **LED 2 x 1 W / 3000 K**
Incluye sensor calidad de aire
Canal incluido

FVAS A80 BK
Negro
330.0657.270
7612986090314
987 €

Distancia mínima de instalación desde la encimera 45 cm



AQ-SENSE
FVAS A80

Accesorios opcionales

132 
Set de dos filtros de carbón activo
112.0016.755
43 €

146 
Set de dos filtros de carbón activo larga duración
112.0174.994
79 €

128 
Set de dos filtros de carbón activo high performance
112.0174.995
98 €

269 
Control remoto
112.0676.783
65 €

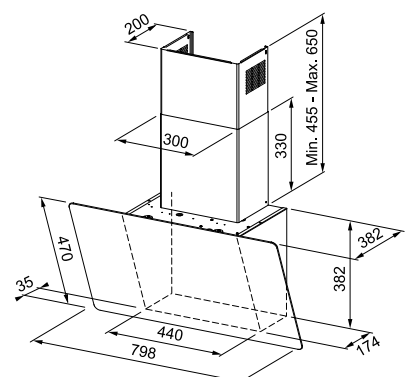

Colección 2024 **309**

Air Hub

Campana Inclinada



Campanas

MYTHOS



FVMY AS BK F90
Negro
330.0679.324
 7612986221473
1.235 €

Clase energética: **A+**
 Ancho: **900 mm**
 Mandos: **Táctiles**
 Aspiración (mín-máx-int): **280-470-800**
 Presión (Pa) (mín-máx-int): **150-560-600**
 Potencia Sonora (dBA) (mín-máx-int): **48-57-69**
 Potencia (W) (mín-máx-int): **160-230-270**
 Iluminación: **LED 2 x 1 W / 4000 K**
 Filtro: **Aluminio**

Purificador de aire mediante lámparas UVC con 3 modos: manual, día y noche. Eliminando el 99,99% de los virus y bacterias del aire.
 3 velocidades + intensiva
 Función de 24 horas
 Apagado programado de 30 minutos
 Alarmas de saturación de filtros
 Iluminación LED 2 x 1 W / 4000 K
 Filtros de carbón incluidos

Distancia mínima de instalación desde la encimera 45 cm



AIR HUB
FVMY AS

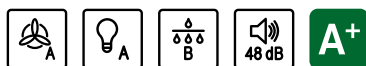

Accesorios opcionales

195 
 Kit chimenea extensible H400/400 210X180 mm negra
112.0681.031
102 €

132 
 Set de dos filtros de carbón activo
112.0016.755
43 €

146 
 Set de dos filtros de carbón activo larga duración
112.0174.994
79 €

128 
 Set de dos filtros de carbón activo high performance
112.0174.995
98 €

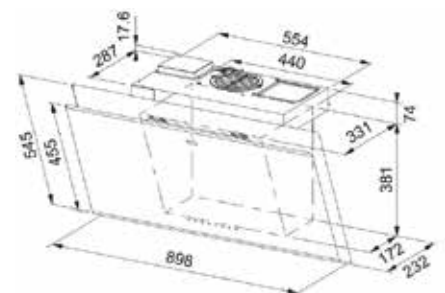

310 Colección 2024



Beneficios

Mythos Pro

Campana Inclined



Campanas

MYTHOS



Clase energética: **A++**
 Ancho: **900 mm**
 Mandos: **Táctiles**
 Aspiración (mín-máx-int): **230-450-880**
 Presión (Pa) (mín-máx-int): **450-500-630**
 Potencia Sonora (dBA) (mín-máx-int): **41-49-56**
 Potencia (W) (mín-máx-int): **8-30-170**
 Iluminación: **LED Bar Slim**
 Filtro: **Acero inoxidable negro mate**
Filtro de carbón activo incluido

Distancia mínima de instalación desde la encimera 45 cm



FMY PRO 907 FM BK/IX KL
Negro Mate / Acero Inox
330.0705.064
 7612986348774
1.259 €



FMY PRO 907 FM BK/BK MATT KL
Negro Mate
330.0705.065
 7612986348781
1.319 €



FMY PRO 907 FM BK/IX
Negro Mate / Acero Inox
330.0682.352
 7612986233469
1.080 €



FMY PRO 907 FM BK/BK MATT
Negro Mate
330.0682.353
 7612986233476
1.132 €



MYTHOS PRO
FMY PRO 907

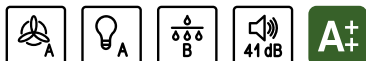

Accesorios opcionales



132
 Set de dos filtros de carbón activo
112.0016.755
43 €



146
 Set de dos filtros de carbón activo larga duración
112.0174.994
79 €



128
 Set de dos filtros de carbón activo high performance
112.0174.995
98 €



197
 Prolongación canal H1000 300X250 mm negra
112.0683.833
92 €



196
 Kit chimenea extensible H500/500 300X250 mm negra
112.0683.832
112 €

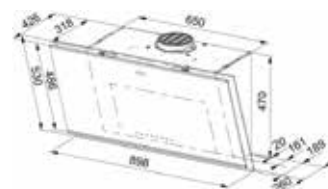

Maris Pro 2.0

Campana Inclinada



Campanas

MARIS



Clase energética: **A+**
 Ancho: **900 mm**
 Mandos: **Táctiles**
 Aspiración (mín-máx-int): **270-450-790**
 Presión (Pa) (mín-máx-int): **450-560-600**
 Potencia Sonora (dBA) (mín-máx-int): **46-56-68**
 Potencia (W) (mín-máx-int): **160-240-270**
 Iluminación: **LED 2 x 4000K / Iluminación regulable**
 Filtro: **Acero inoxidable negro mate**
Filtros de carbón activo incluidos

FMA PRO 2.0 907 BK/ BK MATT
Cristal Negro
330.0682.355
 7612986233490
977 €

Distancia mínima de instalación desde la encimera 45 cm



MARIS PRO 2.0
FMA 907

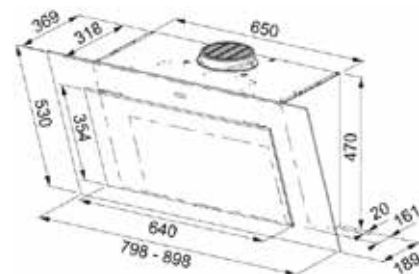
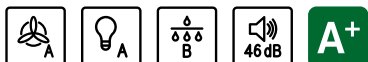

Accesorios opcionales

- | | | | | |
|--|---|---|--|---|
| <p>132</p> <p>Set de dos filtros de carbón activo
 112.0016.755
 43 €</p> | <p>146</p> <p>Set de dos filtros de carbón activo larga duración
 112.0174.994
 79 €</p> | <p>128</p> <p>Set de dos filtros de carbón activo high performance
 112.0174.995
 98 €</p> | <p>197</p> <p>Prolongación canal H1000 300X250 mm negra
 112.0683.833
 92 €</p> | <p>196</p> <p>Kit chimenea extensible H500/500 300X250 mm negra
 112.0683.832
 112 €</p> |
|--|---|---|--|---|

312 Colección 2024

Maris 2.0

Campana Inclínada



MARIS



Clase energética: **A+**
 Ancho: **900-800 mm**
 Mandos: **Táctiles**
 Aspiración (mín-máx-int): **270-450-790**
 Presión (Pa) (mín-máx-int): **450-560-600**
 Potencia Sonora (dBA) (mín-máx-int):
46-56-68
 Potencia (W) (mín-máx-int): **160-240-270**
 Iluminación: **LED 2 x 4000K /**
Iluminación regulable
 Filtro: **Acero inoxidable negro mate**
Filtro de carbón activo incluidos

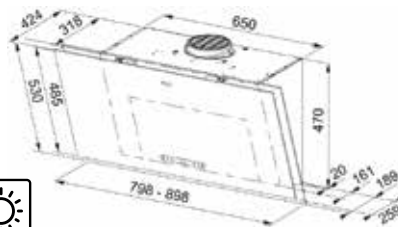

Distancia mínima de instalación desde la encimera 45 cm



MARIS
FMA PRO

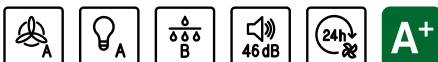

90 cm

FMA PRO 907 BK - KL
Negro
330.0705.068
 7612986349412
1.079 €

FMA PRO 907 BK
Negro
330.0682.357
 7612986233810
926 €

80 cm

FMA PRO 807 BK - KL
Negro
330.0705.069
 7612986349429
1.043 €

FMA PRO 807 BK
Negro
330.0682.358
 7612986233827
895 €

Accesorios opcionales



Set de dos filtros de carbón activo
112.0016.755
43 €



Set de dos filtros de carbón activo larga duración
112.0174.994
79 €



Set de dos filtros de carbón activo high performance
112.0174.995
98 €



Prolongación canal H1000 300X250 mm negra
112.0683.833
92 €



Kit chimenea extensible H500/500 300X250 mm negra
112.0683.832
112 €

Maris

Drip Free

Campana Inclínada anticondensación



Campanas

Accesorio opcional

132



Set de dos filtros de
carbón activo
112.0016.755
43 €

146



Set de dos filtros de
carbón activo larga
duración
112.0174.994
79 €

128



Set de dos filtros de
carbón activo high
performance
112.0174.995
98 €

314 Colección 2024



**MARID DRIP
FVAD A90**



Distancia mínima de instalación desde la encimera:
Placa gas 65 cm / Placa eléctrica 45 cm

FVAD A90 BK MATT
Negro Mate
330.0657.418
7612986090079
951 €

Clase energética: **A**
Ancho: **900 mm**
Mandos: **Mandos táctiles**
Aspiración (mín-máx-int): **290-600-740**
Presión (Pa) (mín-máx-int): **450-560-580**
Potencia Sonora (dBA) (mín-máx-int): **48-63-68**
Potencia (W) (mín-máx-int): **150-240-250**
Iluminación: **LED 2 x 1 W / 3000 K**
Filtro carbón activo incluido
Tecnología anticondensación
Cristal antihuellas
Canal incluido

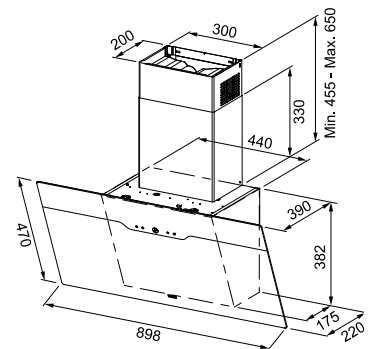

Neo

Campana Inclinada



MARIS



Distancia mínima de instalación desde la encimera 45 cm

NEO
FNO



90 cm

FNO 905 BK
Negro
330.0591.773
7612985733366
891 €

80 cm

FNO 805 BK
Negro
330.0591.775
7612985733373
867 €

60 cm

FNO 605 BK
Negro
330.0591.778
7612985733380
844 €

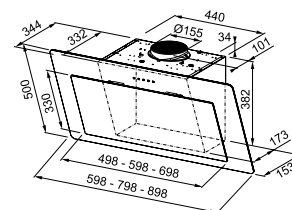

Accesorio opcional

132



Set de dos filtros de carbón activo
112.0016.755
43 €

146



Set de dos filtros de carbón activo larga duración
112.0174.994
79 €

128



Set de dos filtros de carbón activo high performance
112.0174.995
98 €

152



Kit chimenea H500/500 300 x 200 mm negra
112.0285.288
102 €

153



Kit chimenea H500/500 300 x 200 mm inox
112.0197.447
88 €

164



Prolongación canal pared H990 300x200 mm inox
112.0036.204
88 €

316 Colección 2024

Evo Plus

Campana Inclined



SMART



Clase energética: **A+**
 Ancho: **600-700-800-900 mm**
 Mandos: **Táctiles**
 Aspiración (mín-máx-int): **300-620-770**
 Presión (Pa) (mín-máx-int): **460-590-600**
 Potencia Sonora (dBA) (mín-máx-int): **48-63-68**
 Potencia (W) (mín-máx-int): **150-240-250**
 Iluminación: **LED 2 x 1W / 4000 K**
Filtro de carbón activo incluidos
Canal incluido

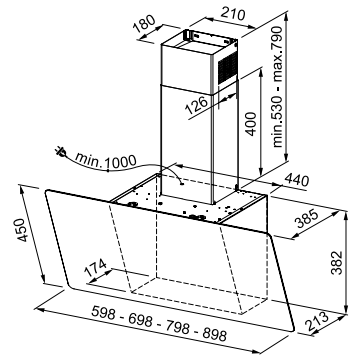

Distancia mínima de instalación desde la encimera 45 cm



EVO PLUS
FPJ

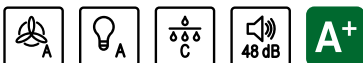

Accesorios opcionales





90 cm

 FPJ 925 V WH/SS
Blanco/Inox
330.0528.020
7612985470025
629 €

 FPJ 925 V BK/SS
Negro/Inox
330.0528.067
7612985470070
629 €

80 cm

 FPJ 825 V WH/SS
Blanco/Inox
330.0584.865
7612985705462
593 €

 FPJ 825 V BK/SS
Negro/Inox
330.0584.864
7612985705455
593 €

70 cm

 FPJ 705 V WH/SS
Blanco/Inox
330.0528.061
7612985470032
570 €

 FPJ 705 V BK/SS
Negro/Inox
330.0528.069
7612985470087
570 €

60 cm

 FPJ 625 V WH/SS
Blanco/Inox
330.0528.065
7612985470063
558 €

 FPJ 625 V BK/SS
Negro/Inox
330.0528.064
7612985470056
558 €

Colección 2024 **317**



Campanas T invertida

Campanas

320

321

322

323

Air Hub

Tale

Crystal

Format





Mythos Air Hub

Campana T Invertida



Campanas

MYTHOS



Frontal cristal negro
Distancia mínima de instalación desde la encimera:
Placa gas 65 cm / Placa eléctrica 50 cm

Clase energética: **A**
Ancho: **900 mm**
Mandos: **Táctiles**
Aspiración (mín-máx-int): **280-580-740**
Presión (Pa) (mín-máx-int): **490-580-590**
Potencia Sonora (dBA) (mín-máx-int): **56-68-72**
Potencia (W) (mín-máx-int): **150-240-250**
Iluminación: **LED 2 x 1 W / 3000 K**
Filtro: **Aluminio negro mate**
Filtro carbón Activo incluido

Purificador de aire mediante lámparas UVC con 3 modos: manual, día y noche. Eliminando el 99,99% de los virus y bacterias del aire.
3 velocidades + intensiva
Función de 24 horas
Apagado programado de 30 minutos
Alarmas de saturación de filtros
Canal incluido

FTMY AS BK MATT F90
Negro Mate
325.0679.323
7612986221466
926 €

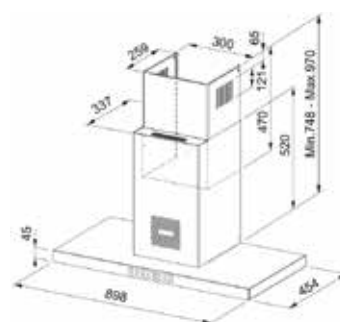

AIR HUB
FTMY AS

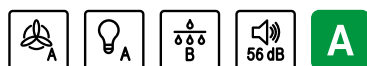

Accesorios opcionales



Filtro de carbón activo
112.0151.250
31 €



Filtro de carbón activo
larga duración
112.0492.116
79 €



Filtro de carbón activo High
performance metal lavable
112.0373.738
94 €

320 Colección 2024



MYTHOS



Distancia mínima de instalación desde la encimera:
Placa gas 65 cm / Placa eléctrica 50 cm

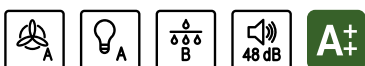

TALE

Accesorios opcionales

134
Filtro de carbón activo
112.0151.250
31 €

145
Filtro de carbón activo
larga duración
112.0492.116
79 €

137
Filtro de carbón activo High
performance metal lavable
112.0373.738
94 €

163
Prolongación canal pared
H980 300 x 260 mm
112.0017.983
113 €

Clase energética: **A++**
Ancho: **600-800-900-1200 mm**
Mandos: **Panel de control electrónico
retroiluminado**
Aspiración (mín-máx-int): **270-450-780**
Presión (Pa) (mín-máx-int): **460-560-590**
Potencia Sonora (dBA) (mín-máx-int):
48-60-71
Potencia (W) (mín-máx-int): **165-240-270**
Iluminación: **LED 2 x 1 W / 4000 K**
Canal incluido

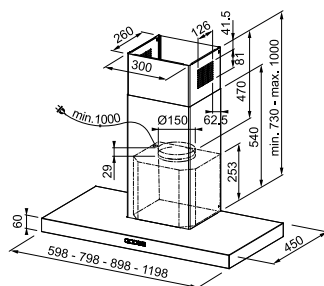

120 cm

Tale 1215 XS
Inox
325.0597.295
7612985753449
699 €

90 cm

Tale 915 XS
Inox
325.0597.294
7612985753432
618 €

Tale 915 W BK MATT
Negro Mate
325.0657.512
7612986090093
665 €

80 cm

Tale 815 XS
Inox
325.0597.296
7612985753456
593 €

60 cm

Tale 615 XS
Inox
325.0597.293
7612985753425
558 €

Crystal

Campana T Invertida



Campanas

MARIS



Clase energética: **A+**
Ancho: **900 mm**
Mandos: **Mandos táctiles**
Aspiración (mín-máx-int): **280-600-750**
Presión (Pa) (mín-máx-int): **450-580-590**
Potencia Sonora (dBA) (mín-máx-int): **50-65-69**
Potencia (W) (mín-máx-int): **150-240-250**
Iluminación: **LED 2 x 1 W / 3000 K**
Filtro de carbón activo incluidos
Canal incluido

FCR 925 TC BK/XS NG
Acero Inox / Perfil Negro
325.0654.002
7612986055887
617 €

Distancia mínima de instalación desde la encimera:
Placa gas 65 cm / Placa eléctrica 50 cm

CRYSTAL
FCR 925 TC



Accesorio opcional



134

Filtro de carbón activo
112.0151.250
31 €

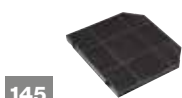

145

Filtro de carbón activo
larga duración
112.0492.116
79 €



137

Filtro de carbón activo High
performance metal lavable
112.0373.738
94 €

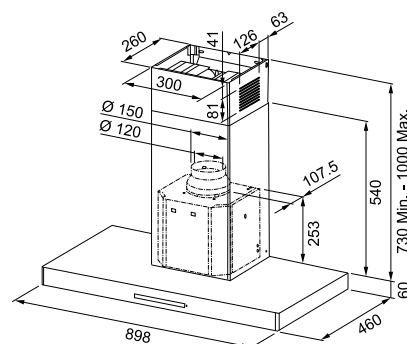

322 Colección 2024

Format

Campana T Invertida



SMART



Distancia mínima de instalación desde la encimera:
Placa gas 65 cm / Placa eléctrica 50 cm

FORMAT
DFD EV8

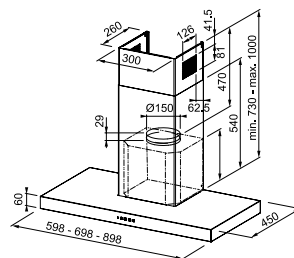

Clase energética: **B**
Ancho: **600-700-900 mm**
Mandos: **Electrónicos**
Aspiración (mín-máx-int): **290-610-710**
Presión (Pa) (mín-máx-int): **390-530-540**
Potencia Sonora (dBA) (mín-máx-int): **50-66-69**
Potencia (W) (mín-máx-int): **130-210-250**
Iluminación: **LED 2 x 1W / 4000 K**
Canal incluido

90 cm

DFD EV8 90 XS
Inox
325.0599.549
7612985765015
522 €

DFD EV8 90 BK
Negro Mate
325.0599.574
7612985765046
535 €

70 cm

DFD EV8 70 XS
Inox
325.0599.576
7612985765060
475 €

60 cm

DFD EV8 60 XS
Inox
325.0599.575
7612985765053
439 €

Accesorios

134



Filtro de carbón activo
112.0151.250
31 €

145

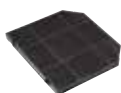

Filtro de carbón activo
larga duración
112.0492.116
79 €

137



Filtro de carbón activo High
performance metal lavable
112.0373.738
94 €

163



Prolongación canal pared
H980 300x260 mm
112.0017.983
113 €



Cam panas pared

Campanas

326

329

330

332

333

Maris Modular

Trendline Plus

Smart Deco

Smart Wall

D'eco





Maris

Modular

Diseño flexible para todos los gustos



Independientemente del tamaño de tu cocina, Maris Modular ofrece un diseño moderno, estético, elegante y funcional.

Franke ha creado Maris Modular, una campana que, al mismo tiempo, sirve como una solución de almacenaje innovadora y estética, adaptándose a cualquier tamaño de cocina.



Solución a medida

Gracias a los módulos individuales de 60 cm que te permiten instalar el módulo central en la pared y al mismo tiempo añadir los módulos de estantería a los lados, puedes crear una solución a la medida de acuerdo al espacio disponible.

Más espacio para almacenar

Además de añadir un toque contemporáneo a tu cocina, con cristales gris humo y la estantería en negro mate, tendrás más espacio de almacenaje.

La iluminación que necesitas

La barra de LED es regulable, brindando una excelente iluminación a la encimera mientras se cocina y una luz tenue para crear una atmósfera más acogedora.

Poderosa y versátil

Maris Modular puede ser instalada ya sea en extracción o recirculación, depende de la preferencia y la instalación de la cocina. Con esta campana tendrás un rendimiento excepcional con una aspiración hasta 720m³/h en modo intensivo.



Maris Modular

Campana de pared



MARIS



Clase energética: **A**
 Ancho: **600mm**
 Mandos: **Electrónicos retroiluminados**
 Aspiración (mín-máx-int): **290-620-720**
 Presión (Pa) (mín-máx-int): **480-570-590**
 Potencia Sonora (dBA) (mín-máx-int): **48-64-68**
 Potencia (W) (mín-máx-int): **150-240-250**
 Iluminación: **Barra LED 1 x 3 W / 3000 K**
Filtro de carbón activo incluido

Distancia mínima de instalación desde la encimera 65 cm

NEW

FMA MODULAR 600 BK MATT
Negro
335.0706.646
 7612986355482
899 €

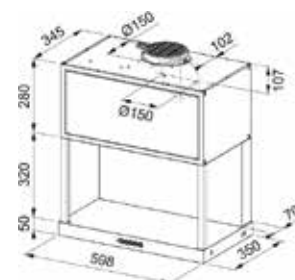

MARIS FMA MODULAR F60 BK



MARIS

Ancho: **600mm**

Modulo de estantería con barra LED 1 x 3 W / 3000 K.
 Se pueden controlar los LEDS de hasta 2 estanterías desde el mando de la campana

NEW

ESTANTERIA MODULAR MARIS 60 BK MATE
Negro
112.0706.647
 7612986355499
549 €



Módulos de estantería pueden ser añadidos a cada lado de la campana

MARIS 60 BK

Accesorios opcionales

132



Set de dos filtros de carbón activo
112.0016.755
43 €

146



Set de dos filtros de carbón activo larga duración
112.0174.994
79 €

128



Set de dos filtros de carbón activo high performance
112.0174.995
98 €

328 Colección 2024

Trendline plus

Campana de pared



Campanas

SMART



Clase energética: **B**
Ancho: **700 mm**
Mandos: **Rotativos Push-Pull**
Aspiración (mín-máx-int): **280-420-600**
Presión (Pa) (mín-máx-int): **450-540-580**
Potencia Sonora (dBA) (mín-máx-int): **45-52-62**
Potencia (W) (mín-máx-int): **150-200-250**
Iluminación: **LED 2 x 1 W**
Canal incluido

Distancia mínima de instalación desde la encimera:
Placa gas 65 cm / Placa eléctrica 50 cm

 **FCO 70 BK MATT**
Negro Mate
321.0536.200
7612985505390
1.069 €

 **FCO 70 OY**
Oyster
321.0536.201
7612985505901
1.069 €

TREDLINE PLUS



Accesorios opcionales

132



Set de dos filtros de carbón activo
112.0016.755
43 €

146



Set de dos filtros de carbón activo larga duración
112.0174.994
79 €

128



Set de dos filtros de carbón activo high performance
112.0174.995
98 €

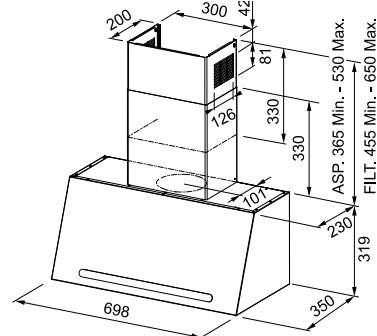

Colección 2024 **329**

Smart

Deco

Campana de pared



Campanas

Accesorios opcionales

132



Set de dos filtros de
carbón activo
112.0016.755
43 €

146



Set de dos filtros de
carbón activo larga
duración
112.0174.994
79 €

128



Set de dos filtros de
carbón activo high
performance
112.0174.995
98 €

169









Chimenea redonda
Smart Deco
112.0549.122
268 €

330 Colección 2024

SMART

SMART DECO
FSMD 508

-  **FSMD 508 WH**
Blanco
RAL NCS S 0502-Y50R
335.0528.005
7612985469876
831 €
-  **FSMD 508 BK**
Negro
RAL NCS S 9000-N
335.0528.006
7612985469883
831 €
-  **FSMD 508 GY**
Gris claro
RAL NCS S 2000-N
335.0530.199
7612985478250
831 €
-  **FSMD 508 GN**
Verde
RAL NCS S 5010-G10Y
335.0530.200
7612985478267
831 €
-  **FSMD 508 RS**
Rosa
RAL NCS S 1515-Y80R
335.0530.201
7612985478274
831 €
-  **FSMD 508 YL**
Mostaza
RAL NCS S 2050-Y20R
335.0530.202
761298548281
831 €
-  **FSMD 508 BL**
Azul
RAL NCS S 3020-B
335.0530.203
7612985478298
831 €



Distancia mínima de instalación desde la encimera 65 cm

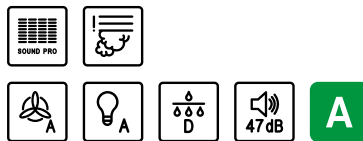

Clase energética: **A**
Ancho: **500mm**
Mandos: **Rotativo push**
Aspiración (mín-máx-int): **270-370-630**
Presión (Pa) (mín-máx-int): **410-490-560**
Potencia Sonora (dBA) (mín-máx-int): **47-54-65**
Potencia (W) (mín-máx-int): **150-200-250**
Iluminación: **Barra LED 1 x 3 W / 3000 K**
Filtro: **Aluminio**
Filtro de carbón incluido

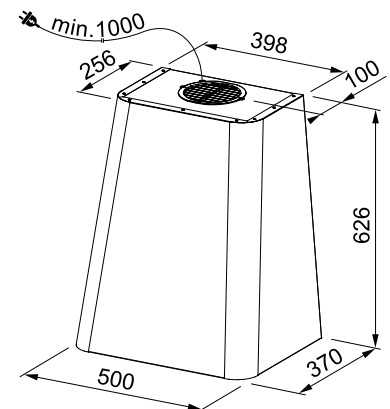

Campanas



Smart Wall

Campana de pared



Campanas

SMART



Clase energética: **A**
Ancho: **420 mm**
Mandos: **Push-Button**
Aspiración (mín-máx-int): **270-580-740**
Presión (Pa) (mín-máx-int): **450-570-580**
Potencia Sonora (dBA) (mín-máx-int): **53-66-70**
Potencia (W) (mín-máx-int): **150-240-250**
Iluminación: **LED 2x 3000K**
Filtro: **Aluminio**
Filtro de carbón incluido

FSMS WALL F 42 WH MATT
Blanco Mate
335.0689.672
7612986272482
926 €

FSMS WALL F 42 BK MATT
Negro Mate
335.0689.671
7612986272475
926 €

Distancia mínima de instalación desde la encimera 65 cm

SMART WALL
FSMS WALL F 42



Accesorios opcionales

132



Set de dos filtros de carbón activo
112.0016.755
43 €

146



Set de dos filtros de carbón activo larga duración
112.0174.994
79 €

128



Set de dos filtros de carbón activo high performance
112.0174.995
98 €

332 Colección 2024

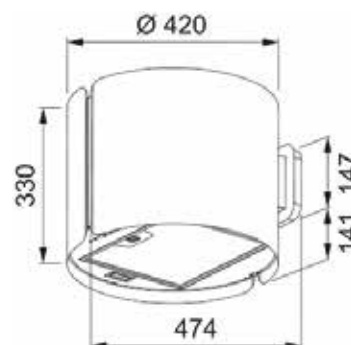



SMART



Clase energética: **B**
 Ancho: **600-900 mm**
 Mandos: **Electrónicos**
 Aspiración (mín-máx-int): **310-620-740**
 Presión (Pa) (mín-máx-int): **390-500-530**
 Potencia Sonora (dBA) (mín-máx-int): **49-64-67**
 Potencia (W) (mín-máx-int): **130-210-250**
 Iluminación: **LED 2 x 4 W / 4000 K**
Canal incluido

Distancia mínima de instalación desde la encimera:
 Placa gas 65 cm / Placa eléctrica 50 cm

90 cm

FDL 9165 XS
Inox
320.0528.016
 7612985469982
280 €

60 cm

FDL 6165 XS
Inox
320.0528.015
 7612985469975
233 €

D'ECO
 FDL



Accesorios opcionales

132 
 Set de dos filtros de
 carbón activo
112.0016.755
43 €

146 
 Set de dos filtros de
 carbón activo larga
 duración
112.0174.994
79 €

128 
 Set de dos filtros de
 carbón activo high
 performance
112.0174.995
98 €

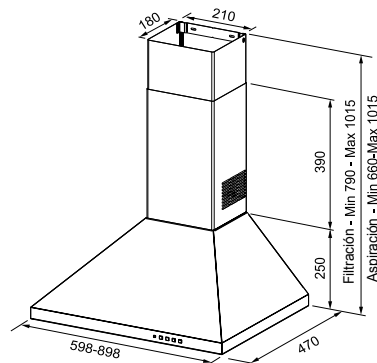



Campanas Integradas

338	Atmos
339	Mythos Drip Free
340	Maris Drip Free
341	Smart Drip Free
342	AQ-Sense
343	Style Pro
344	Style Black Pro
345	Style Plus
346	Smart Style
347	Box Plus 2.0
348	Box Plus Flush 2.0
349	Grupo Filtrante
350	Telescópicas





Campanas

Style

Drip-Free

Adiós a la condensación, adiós al drama



Franke se enorgullece en presentar su innovadora gama Drip Free de campanas extractoras integradas, diseñadas no solo para eliminar eficientemente los olores, sino también para prevenir la condensación y la formación de gotas de agua que puedan caer sobre la superficie de cocción o incluso sobre los alimentos.

Tecnología

La tecnología Drip Free combina una superficie de aspiración aumentada junto con un excelente flujo de aire. Además, cuenta con un filtro inclinado especial para desviar las gotas de condensación hacia una bandeja de recolección que luego se puede quitar y vaciar fácilmente. Incluso el visor de vidrio de la campana se extiende hacia afuera para proteger los bordes de los armarios del daño causado por la humedad. Disponible en las tres familias de productos Franke: Mythos, Maris y Smart.



Mythos

Mythos es donde la innovación se encuentra con la sofisticación. Gracias a un rendimiento potente y características de vanguardia, que incluyen la tecnología K-LINK, elementos calefactores integrados en el visor para minimizar goteos y una elegante barra LED. Este modelo combina perfectamente estilo y funcionalidad.



Maris

Diseño atemporal con un rendimiento óptimo que incluye una clase de eficiencia energética A, controles táctiles con elegantes LEDs, potente motor de 710mp³/h y tecnología K-LINK.



Smart

Diseño compacto perfecto para espacios más pequeños, que cuenta con una clase de eficiencia energética B, mandos electromecánicos en el lateral para un control sin esfuerzo y un rendimiento potente de 670mp³/h.

Atmos

Campana Integración anticondensación



Beneficios



Campanas

MYTHOS



Función anticondensación

Clase energética: **A**

Ancho: **900 mm**

Mandos: **Touch control**

Aspiración (mín-máx-int): **140-320-430**

Presión (Pa) (mín-máx-int): **230-270-290**

Potencia Sonora (dBA) (mín-máx-int): **52-66-70**

Potencia (W) (mín-máx-int): **80-120-125**

Illuminación: **LED 2 x 1,3 W**

Filtro de grasa **Acero inox**

FSO 904 BI AC
Inox
305.0504.066
7612985144148
1.319 €

ATMOS
FSO 904

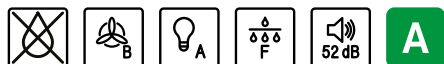

Accesorio opcional



129

Set de 2 filtros carbón
112.0542.064
56 €

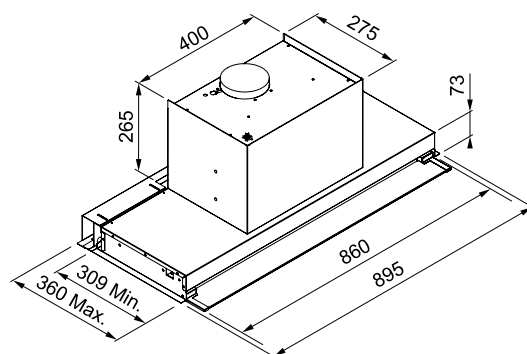

338 Colección 2024

Mythos Drip Free

Campana Integración anticondensación



MYTHOS



Distancia mínima de instalación desde la encimera:
Placa gas 65 cm / Placa eléctrica 41 cm

MYTHOS
DRIP FREE



Accesorio opcional

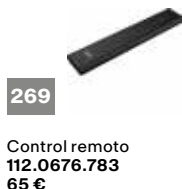

Función anticondensación

Clase energética: **A**

Ancho: **600-900-1200 mm**

Mandos: **Touch control en el cristal.**

Control a distancia opcional

Aspiración (mín-máx-int): **280-580-710**

Presión (Pa) (mín-máx-int): **450-550-560**

Potencia Sonora (dBA) (mín-máx-int):

49-65-69

Potencia (W) (mín-máx-int): **150-240-250**

Iluminación: **Led Bar**

Filtro de grasa acero inoxidable

Tecnología K-link

Retiene y elimina la condensación

120 cm

NEW **FMY DRIP-FREE 120 KL**
Inox
305.0705.341
7612986349986
1.319 €

90 cm

NEW **FMY DRIP-FREE 90 KL**
Inox
305.0705.340
7612986349979
1.199 €

60 cm

NEW **FMY DRIP-FREE 60 KL**
Inox
305.0705.339
7612986349962
1.079 €

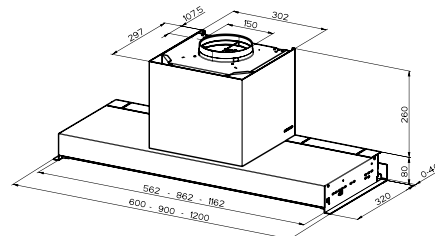

Colección 2024 **339**

Maris Drip-Free

Campana Integración anticondensación



Campanas

MARIS



Función anticondensación

Clase energética: **A**
 Ancho: **600-900-1200 mm**
 Mandos: **Touch control en el cristal.**
Control a distancia opcional
 Aspiración (mín-máx-int): **280-580-710**
 Presión (Pa) (mín-máx-int): **450-550-560**
 Potencia Sonora (dBA) (mín-máx-int): **49-65-69**
 Potencia (W) (mín-máx-int): **150-240-250**
 Iluminación: **LED 2 x 1 W / 4000 K**
Filtro de grasa acero inoxidable
Retiene la condensación

Distancia mínima de instalación desde la encimera:
 Placa gas 65 cm / Placa eléctrica 41 cm



MARIS
DRIP-FREE

120 cm

FST DRIP-FREE 120 X
Inox / Negro
305.0662.834
 7612986118919
1.049 €

90 cm

FST DRIP-FREE 90 X/2 KL
Inox / Negro
305.0705.073
 7612986349467
1.049 €

FST DRIP-FREE 90 X
Inox / Negro
305.0662.835
 7612986118926
951 €

60 cm

FST DRIP-FREE 60 X/2 KL
Inox / Negro
305.0705.074
 7612986349474
944 €

FST DRIP-FREE 60 X
Inox / Negro
305.0662.836
 7612986118933
831 €

Accesorios opcionales

131

 Filtro carbón rectangular
 267x237
112.0670.624
46 €

269

 Control remoto
112.0676.783
65 €

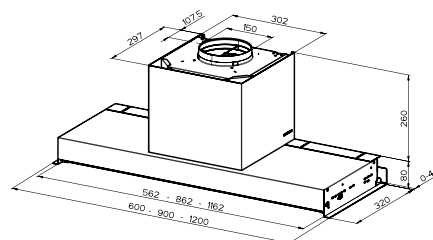
340 Colección 2024



Smart Drip-Free

Campana Integración anticondensación



SMART



Función anticondensación

Clase energética: **B**

Ancho: **600-900-1200 mm**

Mandos: **Eléctricos**

Control a distancia opcional

Aspiración (mín-máx-int): **290-570-670**

Presión (Pa) (mín-máx-int): **360-500-550**

Potencia Sonora (dBA) (mín-máx-int):

52-65-68

Potencia (W) (mín-máx-int): **130-210-250**

Iluminación: **LED 2 x 1 W / 4000 K**

Filtro de grasa acero inoxidable

Retiene la condensación

Distancia mínima de instalación desde la encimera:
Placa gas 65 cm / Placa eléctrica 41 cm

120 cm



FSTS DRIP-FREE 120 X
Inox / Negro
305.0702.608
7612986338089
824 €

90 cm



FSTS DRIP-FREE 90 X
Inox / Negro
305.0702.607
7612986338072
749 €

60 cm



FSTS DRIP-FREE 60 X
Inox / Negro
305.0702.609
7612986338096
674 €



SMART
DRIP-FREE

Accesorios opcionales

131

Filtro carbón rectangular
267x237
112.0670.624
46 €

269

Control remoto
112.0676.783
65 €

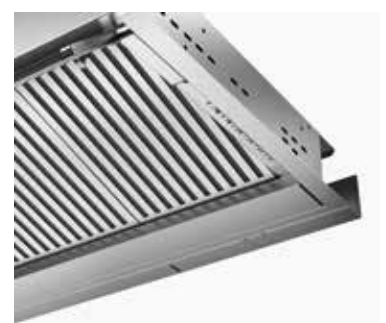
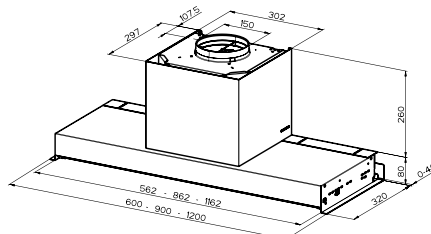

Colección 2024 **341**

AQ-Sense

Campana Integración



Campanas

MYTHOS



Clase energética: **A**
Ancho: **900-1200 mm**
Control: **App FRANKE@HOME/Alexa,**
Control a distancia opcional
Aspiración (mín-máx-int): **250-570-670**
Presión (Pa) (mín-máx-int): **450-570-580**
Potencia Sonora (dBA) (mín-máx-int):
53-67-69
Potencia (W) (mín-máx-int): **150-240-250**
Iluminación: **LED 2 x 3 W / 3000 K**

Distancia mínima de instalación desde la encimera:
Placa gas 53 cm / Placa eléctrica 41 cm

120 cm

FSAS A120 BK/XS
Inox
305.0657.262
7612986089943
1.069 €

90 cm

FSAS A90 BK/XS
Inox
305.0657.263
7612986089950
951 €

AQ-SENSE
FSAS A



Accesorios opcionales

134



Filtro de carbón activo
112.0151.250
31 €

145

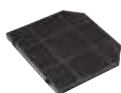

Filtro de carbón activo
larga duración
112.0492.116
79 €

269



Control remoto
112.0676.783
65 €

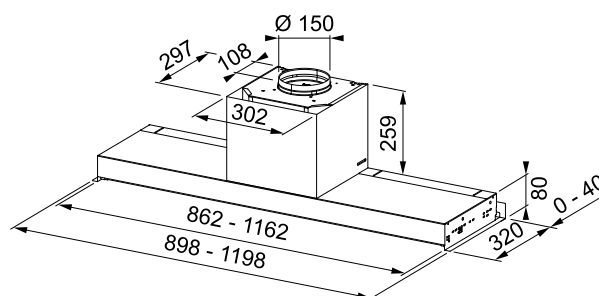

342 Colección 2024

Style Pro

Campana Integración



MARIS



Clase energética: **A**
Ancho: **600-900-1200 mm**
Mandos: **Mando rotativo**
Aspiración (mín-mid-máx): **260-360-640**
Presión (Pa) (mín-mid-máx): **420-510-580**
Potencia Sonora (dBA) (mín-mid-máx):
49-56-67
Potencia (W) (mín-máx-int): **150-200-250**
Iluminación: **LED 2 x 1 W / 4000 K**

Distancia mínima de instalación desde la encimera:
Placa gas 53 cm / Placa eléctrica 47 cm

120 cm

FSTPRO 1208
Inox
305.0522.799
7612985450720
736 €

90 cm

FSTPRO 908 X
Inox
305.0522.797
7612985450706
665 €

60 cm

FSTPRO 608 X
Inox
305.0522.798
7612985450713
642 €

STYLE PRO
FSTPRO

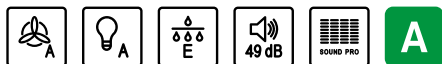

Accesorios opcionales

148



Set 2 filtros carbón
activo larga duración
112.0473.657
57 €

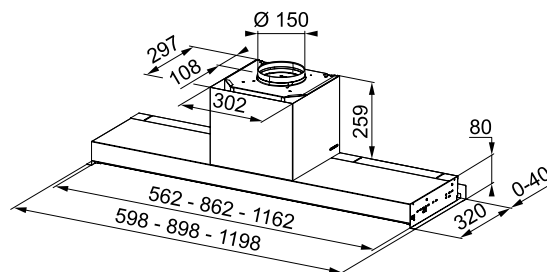

Colección 2024 **343**

Style Black Pro

Campana Integración



Campanas

MARIS



Clase energética: **A**
 Ancho: **600-900-1200 mm**
 Mandos: **Electrónicos**
 Aspiración (mín-mid-máx): **250-570-670**
 Presión (Pa) (mín-mid-máx): **450-570-580**
 Potencia Sonora (dBA) (mín-mid-máx):
53-67-69
 Potencia (W) (mín-máx-int): **150-240-250**
 Iluminación: **LED 2 x1 W / 4000 K**

Distancia mínima de instalación desde la encimera:
 Placa gas 53 cm / Placa eléctrica 41 cm

120 cm

FSTPRO 1204 BK
Negro Mate
305.0717.354
 7612986414363
786 €

90 cm

FSTPRO 904 BK
Negro Mate
305.0717.353
 7612986414356
749 €

60 cm

FSTPRO 604 BK
Negro Mate
305.0717.352
 7612986414349
676 €

NEW

STYLE PRO
FSTPRO

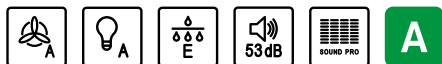

Accesorios

148



Set 2 filtros carbón
 activo larga duración
112.0473.657
57 €

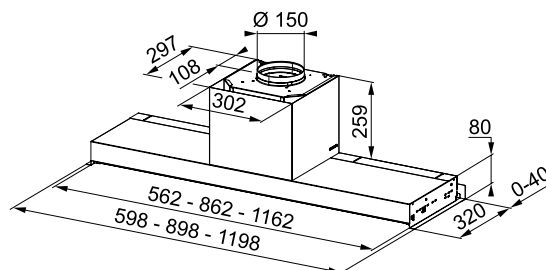

Style Plus

Campana Integración



MARIS



Clase energética: **A**

Ancho: **600-900-1200 mm**

Mandos: **Mando rotativo**

Aspiración (mín-mid-máx): **260-360-650**

Presión (Pa) (mín-mid-máx): **450-520-560**

Potencia Sonora (dBA) (mín-mid-máx):

50-57-69

Potencia (W) (mín-máx-int): **250-200-250**

Iluminación: **LED 2 x 1W / 4000 K**

Distancia mínima de instalación desde la encimera:

Placa gas 53 cm / Placa eléctrica 47 cm

120 cm

 **FST PLUS 1208 X
Inox**
305.0572.836
7612985663182
689 €

 **FST PLUS 1208 BK
Negro Mate**
305.0717.357
7612986414394
636 €

90 cm

 **FST PLUS 908 X
Inox**
305.0572.834
7612985663168
642 €

 **FST PLUS 908 BK
Negro Mate**
305.0717.356
7612986414387
606 €

60 cm

 **FST PLUS 608 X
Inox**
305.0572.835
7612985663175
606 €

 **FST PLUS 608 BK
Negro Mate**
305.0717.355
7612986414370
574 €

STYLE PLUS
FST PLUS

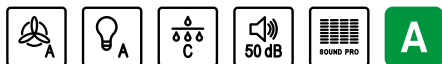

Accesorios opcionales

148



Set 2 filtros carbón
activo larga duración
112.0473.657
57 €

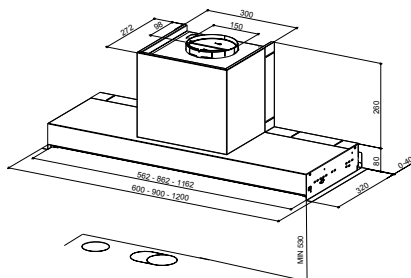

Smart Style

Campana Integración



Campanas

SMART



Clase energética: **C**
Ancho: **600-900-1200 mm**
Mandos: **Mandos rotativo**
Aspiración (mín-mid-máx): **250-380-570**
Presión (Pa) (mín-mid-máx): **230-370-500**
Potencia Sonora (dBA) (mín-mid-máx):
47-56-65
Potencia (W) (mín-máx-int): **80-105-160**
Iluminación: **LED 2 x 1 W**
Filtro de grasa: **Acero Inoxidable**

Distancia mínima de instalación desde la encimera:
Placa gas 53 cm / Placa eléctrica 47 cm

120 cm

FSTP NG 1205 X
Inox
110.0473.547
7612981833213
618 €

90 cm

FSTP NG 905 X
Inox
110.0473.546
7612981832605
593 €

60 cm

FSTP NG 605 X
Inox
110.0473.545
7612981832599
546 €

SMART STYLE
FSTP NG



Accesorios opcionales



148

Set 2 filtros carbón
activo larga duración
112.0473.657
57 €



130

Set 2 filtros carbón
activo estándar
112.0493.319
56 €

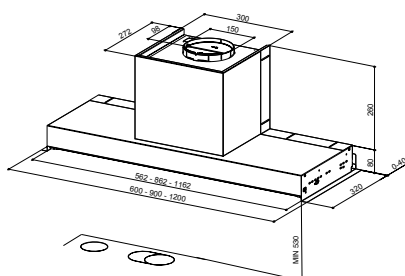

346 Colección 2024

Box plus 2.0

Grupo Filtrante



MARIS



BOX PLUS FBFE A70

Clase energética: **B**
Ancho: **700 mm**
Mandos: **Panel de control electrónico**
Aspiración (mín-máx-int): **280-570-670**
Presión (Pa) (mín-máx-int): **390-530-540**
Potencia Sonora (dBA) (mín-máx-int): **47-63-66**
Potencia (W) (mín-máx-int): **130-210-250**
Iluminación: **Led Bar Slim 3000K**
Filtro: **de grasa Aluminio**

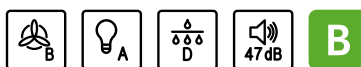

FBFE WH MATT A70
Blanco Mate
305.0665.367
7612986153019
558 €

FBFE BK MATT A70
Negro Mate
305.0665.365
7612986152999
558 €

Distancia mínima de instalación desde la encimera:
Placa gas 65 cm / Placa eléctrica 45 cm

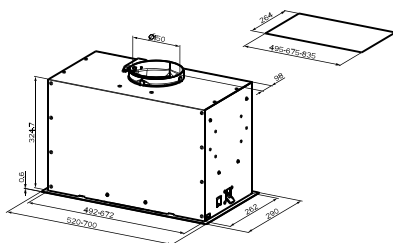

BOX PLUS FBFE A52

Clase energética: **B**
Ancho: **520 mm**
Mandos: **Panel de control electrónico**
Aspiración (mín-máx-int): **280-540-620**
Presión (Pa) (mín-máx-int): **390-530-540**
Potencia Sonora (dBA) (mín-máx-int): **47-64-67**
Potencia (W) (mín-máx-int): **130-210-240**
Iluminación: **Led Bar Slim 3000K**
Filtro: **de grasa Aluminio**

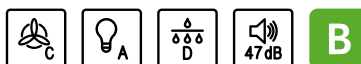

FBFE WH MATT A52
Blanco Mate
305.0665.366
7612986153002
535 €

FBFE BK MATT A52
Negro Mate
305.0665.364
7612986152982
535 €

Accesorios opcionales



Set de dos filtros de
carbón activo
112.0016.755
43 €



Set de dos filtros de
carbón activo larga
duración
112.0174.994
79 €



Set de dos filtros de
carbón activo high
performance
112.0174.995
98 €

Box Plus Flush 2.0

Grupo Filtrante



Campanas

MARIS



Distancia mínima de instalación desde la encimera:
Placa gas 65 cm / Placa eléctrica 45 cm

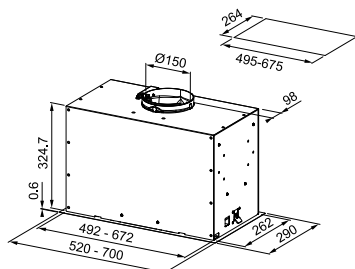

Accesorios opcionales

132



Set de dos filtros de carbón activo
112.0016.755
43 €

146



Set de dos filtros de carbón activo larga duración
112.0174.994
79 €

128



Set de dos filtros de carbón activo high performance
112.0174.995
98 €

348 Colección 2024

**BOX PLUS
FLUSH 2.0
FBFE A70**

Clase energética: **B**
Ancho: **700 mm**
Mandos: **Panel de control electrónico**
Aspiración (mín-máx-int): **280-570-670**
Presión (Pa) (mín-máx-int): **390-530-540**
Potencia Sonora (dBA) (mín-máx-int):
47-63-66
Potencia (W) (mín-máx-int): **130-210-250**
Iluminación: **Led 3000K**



FBFE XS A70
Inox
305.0665.361
7612986152975
535 €

**BOX PLUS
FLUSH 2.0
FBFE A52**

Clase energética: **B**
Ancho: **520 mm**
Mandos: **Panel de control electrónico**
Aspiración (mín-máx-int): **280-540-620**
Presión (Pa) (mín-máx-int): **390-530-540**
Potencia Sonora (dBA) (mín-máx-int):
47-64-67
Potencia (W) (mín-máx-int): **130-210-240**
Iluminación: **Led 3000K**



FBFE XS A52
Inox
305.0665.359
7612986152968
499 €

Grupo filtrante

Grupo Filtrante



SMART



Clase energética: **B**
Ancho: **700-520 mm**
Mandos: **Mandos deslizantes**
Aspiración (mín-máx-int): **180-270-390**
Presión (Pa) (mín-mid-máx): **220-240-260**
Potencia Sonora (dBA) (mín-mid-máx):
54-62-70
Potencia (W) (mín-mid-máx): **80-90-110**
Iluminación: **Led 2 x 4W**
Filtro: **de grasa Aluminio**

Distancia mínima de instalación desde la encimera:
Placa gas 65 cm / Placa eléctrica 45 cm

70 cm

 FBI 705 XS
Inox
305.0599.508
7612985764742
261 €

52 cm

 FBI 525 XS
Inox
305.0599.507
7612985764735
237 €

FBI



Accesorio opcional

136



Set 2 filtros
carbón redondos
112.0564.564
19 €

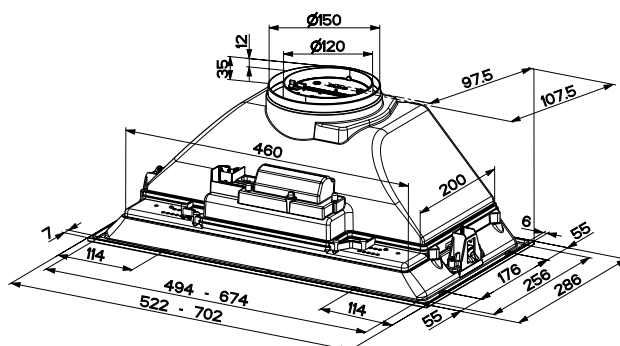

Colección 2024 **349**

Campanas Telescópicas

Campanas



Accesorios opcionales

135



Filtro carbón activo
112.0282.687
31 €

136



Set 2 filtros
carbón redondos
112.0564.564
19 €

350 Colección 2024

SMART

135



FTC 601-912
FTC

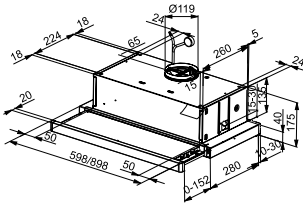

Clase energética: **D**
Ancho: **900 mm**
Mandos: **Mandos mecánicos**
Aspiración (mín-máx-int): **220-320-420**
Presión (Pa) (mín-mid-máx): **180-200-220**
Potencia Sonora (dBA) (mín-mid-máx): **57-66-69**
Potencia (W) (mín-mid-máx): **90-105-140**
Iluminación: **Led 2 x 1W**

FTC 912 XS
Inox
315.0532.377
7612985487719
351 €

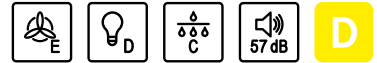

Clase energética: **D**
Ancho: **600 mm**
Mandos: **Mandos mecánicos**
Aspiración (mín-mid-máx): **225-315-380**
Presión (Pa) (mín-mid-máx): **200-220-240**
Potencia Sonora (dBA) (mín-mid-máx): **58-67-69**
Potencia (W) (mín-mid-máx): **85-100-140**
Iluminación: **Led 2 x 1W**

FTC 601 GR/XS
Inox
110.0439.278
7612981773458
219 €

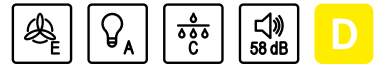

Distancia mínima de instalación desde la encimera:
Placa gas 65 cm / Placa eléctrica 45 cm

SMART

135



SMART FSM
FSM 601

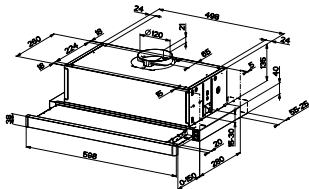

Clase energética: **D**
Ancho: **600 mm**
Mandos: **Mandos mecánicos**
Aspiración (mín-mid-máx): **225-315-380**
Presión (Pa) (mín-mid-máx): **200-220-240**
Potencia Sonora (dBA) (mín-mid-máx): **58-67-69**
Potencia (W) (mín-mid-máx): **85-100-140**
Iluminación: **LED 2 x 1W / 3000K**

FSM 601 WH/GL
Blanco
315.0489.957
7612981899783
304 €
FSM 601 BK/GL
Negro
315.0489.958
7612981899790
304 €

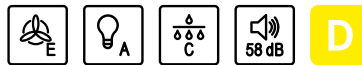

Distancia mínima de instalación desde la encimera:
Placa gas 65 cm / Placa eléctrica 45 cm

SMART

136



SMART FTC
FTC 632L

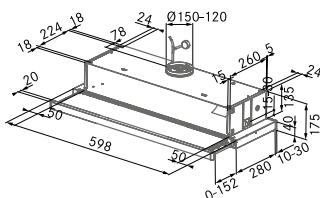

Clase energética: **D**
Ancho: **600 mm**
Mandos: **Mandos mecánicos**
Aspiración (mín-mid-máx): **180-220-310**
Presión (Pa) (mín-mid-máx): **230-250-260**
Potencia Sonora (dBA) (mín-mid-máx): **57-62-67**
Potencia (W) (mín-mid-máx): **85-100-125**
Iluminación: **LED 2 x 1W / 4000 K**
Filtro: **de Aluminio multicapa**

FTC 632L GR/XS
Inox
315.0547.796
7612985572613
153 €

FTC 632L WH
Blanco
315.0547.797
7612985572620
153 €

FTC 632L BK
Negro
315.0547.798
7612985572637
153 €

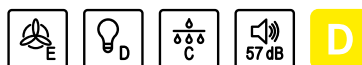

Distancia mínima de instalación desde la encimera:
Placa gas 65 cm / Placa eléctrica 45 cm



Picto gramas

Los pictogramas le ofrecen una rápida visión general de las características técnicas de cada campana



Recirculación: el aire pasa a través de los filtros de carbón, que eliminan los olores, para poder distribuir este aire purificado y sin olor de nuevo en la cocina.



Temporizador apagado automático: continúa filtrando y evacuando el humo residual y los olores durante 10, 20 ó 30 minutos (según el modelo) antes de detenerse automáticamente.



Evacuación: el aire es aspirado y filtrado por los filtros metálicos que capturan la grasa antes de devolver el aire al exterior por un conducto de evacuación.



Indicador lumínico de saturación del filtros le recuerda que debe cambiar el filtro de grasa después de 100 horas de funcionamiento, y el filtro de carbón activo después de 200 horas.



Rotación del motor: motores que se pueden rotar 360° ó 180° facilitando la instalación según la necesidad.



Iluminación regulable: depende del modelo se puede regular la intensidad y/o el color de la luz (fría o cálida)



Los materiales de montaje y fijación se incluyen en la campana.



Mando a distancia incluido.



Sound Pro: gracias a los nuevos motores, hemos mejorado el rendimiento de nuestras campanas, reduciendo el nivel sonoro de 2 a 6 decibelios en el nivel máximo de aspiración.



Control táctil: botones de control integrados en el cristal. Un toque en el cristal para ajustar el funcionamiento de la campana.



Aspiración perimetral: permite una mayor y eficiente aspiración de humos. Además, disminuye la percepción del ruido en un 25%.



Franke@Home: aplicación móvil que te permite controlar fácilmente la campana, poniendo sus funciones al alcance de tu mano.



Doble aspiración: algunos modelos complementan la aspiración convencional con la perimetral incrementando su eficiencia.



Función Auto: La campana se activa automáticamente y se ajusta en función de la calidad del aire



Función 24h: garantiza un intercambio de aire constante, encendiéndose cada hora durante 10 minutos a baja velocidad, durante 24 horas.



Desinfección del aire: se eliminan virus y bacterias hasta 99,99% a través de luces UV-C.



Función anticondensación, evita la formación de molestas gotas de agua y/o grasa en la campana.

Valores de rendimiento clase de eficiencia energética (según el reglamento EN 60704-3, EN 61591)



Clasificación energética filtros: el valor indica cuánto porcentaje de la grasa contenida en el vapor se recoge en los filtros de grasa.



Clasificación energética de la iluminación compara la potencia de la unidad de iluminación con la luminosidad media producida.



Clasificación energética ventilador: cantidad de energía necesaria que se utiliza para dirigir el aire a salida exterior o en recirculación.



Nivel Sonoro: La sonoridad medida al nivel de potencia baja.





Hornos

358	Mythos
360	Maris
362	Smart
364	Horno-Microondas
366	Microondas
368	Cafeteras, Calientaplatos y Cajón Accesorios Café

Hornos

Hornos Pirolíticos

Hornos Hidrolíticos

Hornos Ancho 90 cm

MYTHOS



FMY 99 P XS / BK
p. 359



FMY 98 P XS / BK
p. 358/359

MARIS



FMA 97 P XS
p. 360



FMY 99 HS XS / BK
p. 358



FMA 86 H XS / BK
p. 360

SMART



FSM 97 P XS
p. 360



FSM 86 H BK / XS
p. 361



FSM 86 HE XS
p. 362



FSL 86 H BK / WH / XS
p. 361/362



FSM 82 H XS
p. 362



FSL 82 H XS
p. 363



FSL 52 H XS
p. 363



EKKO 90 FMXO 86 S XS
p. 363

Hornos- microondas



FMY 45 MW XS / BK
p. 365



FMA 45 MW XS
p. 365



FSM 45 MW XS
p. 365

Microondas



FMW 250 CR2 G BK
p. 366



FSM 25 MW XS
p. 367



FMW 20 SMP G XS
p. 367



FSL20 MW BK / XS
p. 367



Cafeteras y calienta platos



FMY 45 CM XS / BK
p. 369



FMY 14 DRW BK / XS
p. 369



FMY 14 CDM BK / XS
p. 369

MYTHOS

192

100%
VAPOR

Negro/Inox

FMY 99 HS XS
116.0613.706
7612985834797
1.799 €



Tipo: **Horno multifunción con cocción al vapor (depósito de 1.5 lts)**
Clase energética: **A+**
Capacidad: **73 L**
Mandos: **Display táctil TFT**
Número de funciones: **94**
Programas exclusivos: **CookAssist: 60 recetas automáticas + 15 funciones especiales; Multicook: cocina a 4 niveles sin mezcla de olores ni sabores**
Cierre puerta: **Smooth2close**
Cristal puerta: **Full glass 3 cristales**
Guías: **1 nivel guías telescópicas**
Accesorios incluidos: **2 rejillas, 1 bandeja, 1 bandeja profunda**
Limpieza: **Sistema de limpieza hidrolítico**
Dimensiones (alto x ancho x fondo) (mm): **595x595x564**



MYTHOS

192

100%
VAPOR

Negro

FMY 99 HS BK
116.0613.707
7612985834803
1.799 €



Tipo: **Horno multifunción con cocción al vapor (depósito de 1.5 lts)**
Clase energética: **A+**
Capacidad: **73 L**
Mandos: **Display táctil TFT**
Número de funciones: **94**
Programas exclusivos: **CookAssist: 60 recetas automáticas + 15 funciones especiales; Multicook: cocina a 4 niveles sin mezcla de olores ni sabores**
Cierre puerta: **Smooth2close**
Cristal puerta: **Full glass 3 cristales**
Guías: **1 nivel guías telescópicas**
Accesorios incluidos: **2 rejillas, 1 bandeja, 1 bandeja profunda**
Limpieza: **Sistema de limpieza hidrolítico**
Dimensiones (alto x ancho x fondo) (mm): **595 x 595 x 564**

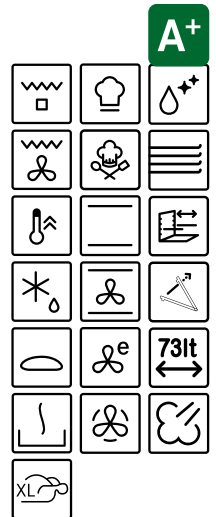

MYTHOS

192

PYRO

Negro/Inox

FMY 98 P XS
116.0606.101
7612985785099
1.099 €



Tipo: **Horno multifunción**
Clase energética: **A+**
Capacidad: **73 L**
Mandos: **Display LCD blanco, mandos Push pull (escamoteables)**
Número de funciones: **19**
Programas exclusivos: **CookAssist: 9 recetas automáticas**
Cierre puerta: **Smooth2close**
Cristal puerta: **Full glass 4 cristales**
Guías: **1 nivel guías telescópicas**
Accesorios incluidos: **2 rejillas, 1 bandeja, 1 bandeja profunda**
Limpieza: **Sistema de limpieza pirolítico**
Dimensiones (alto x ancho x fondo) (mm): **595 x 595 x 564**

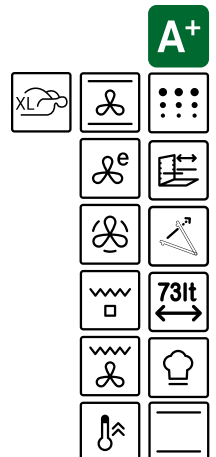

MYTHOS

192

PYRO

Negro/Inox

FMY 99 PXS
116.0613.708
7612985834810
1.299 €



Tipo: **Horno multifunción**
Clase energética: **A+**
Capacidad: **73 L**
Mandos: **Display táctil TFT**
Número de funciones: **74**
Programas exclusivos: **CookAssist: 42 recetas automáticas + 15 funciones especiales; Multicook: cocina a 4 niveles sin mezcla de olores ni sabores**
Cierre puerta: **Smooth2close**
Cristal puerta: **Full glass 4 cristales**
Guías: **1 nivel guías telescópicas**
Accesorios incluidos: **2 rejillas, 1 bandeja, 1 bandeja profunda**
Limpieza: **Sistema de limpieza pirolítico**
Dimensiones (alto x ancho x fondo) (mm): **595 x 595 x 564**

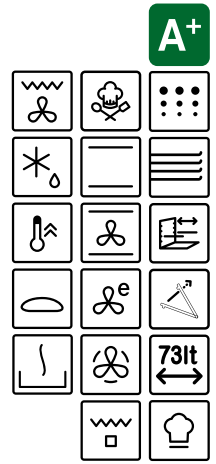

MYTHOS

192

PYRO

Negro

FMY 99 P BK
116.0613.709
7612985834827
1.299 €



Tipo: **Horno multifunción**
Clase energética: **A+**
Capacidad: **73 L**
Mandos: **Display táctil TFT**
Número de funciones: **74**
Programas exclusivos: **CookAssist: 42 recetas automáticas + 15 funciones especiales; Multicook: cocina a 4 niveles sin mezcla de olores ni sabores**
Cierre puerta: **Smooth2close**
Cristal puerta: **Puerta Full glass 4 cristales**
Guías: **1 nivel guías telescópicas**
Accesorios incluidos: **2 rejillas, 1 bandeja, 1 bandeja profunda.**
Limpieza: **Sistema de limpieza pirolítico**
Dimensiones (alto x ancho x fondo) (mm): **595 x 595 x 564**

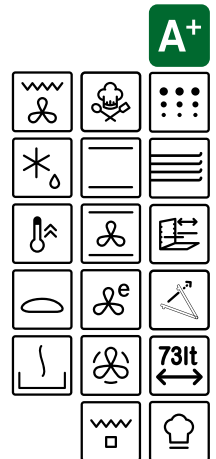

MYTHOS

192

PYRO

Negro

FMY 98 P BK
116.0606.102
7612985785204
1.099 €



Tipo: **Horno multifunción**
Clase energética: **A+**
Capacidad: **73 L**
Mandos: **Display LCD blanco, mandos Push pull (escamoteables)**
Número de funciones: **19**
Programas exclusivos: **CookAssist: 9 recetas automáticas**
Cierre puerta: **Smooth2close**
Cristal puerta: **Full glass 4 cristales**
Guías: **1 nivel guías telescópicas**
Accesorios incluidos: **2 rejillas, 1 bandeja, 1 bandeja profunda**
Limpieza: **Sistema de limpieza pirolítico**
Dimensiones (alto x ancho x fondo) (mm): **595 x 595 x 564**

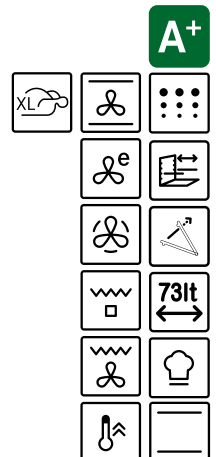

MARIS

193

PYRO

Negro/Inox

FMA 97 P XS
116.0606.100
7612985785082
799 €



Tipo: **Horno multifunción**
Clase energética: **A+**
Capacidad: **71 L**
Mandos: **Display LED blanco, mandos Push pull (escamoteables)**
Número de funciones: **11**
Función especial: **fermentar masa, pan y postres auto**
Cierre puerta: **Smooth2close**
Cristal puerta: **Puerta 3 cristales**
Guías: **1 nivel guías telescópicas**
Accesorios incluidos: **2 rejillas, 1 bandeja, 1 bandeja profunda**
Limpieza: **Sistema de limpieza pirolítico, Press to clean**
Dimensiones (alto x ancho x fondo) (mm): **595 x 595 x 570**



MARIS

193

Negro/Inox

FMA 86 H XS
116.0606.097
7612985785044
699 €



Tipo: **Horno multifunción**
Clase energética: **A**
Capacidad: **71 L**
Mandos: **Display LED blanco, mandos mecánicos**
Número de funciones: **8**
Función especial: **Pan**
Cierre puerta: **Smooth2close**
Cristal puerta: **Puerta 2 cristales**
Accesorios incluidos: **2 rejillas, 1 bandeja, 1 bandeja profunda**
Limpieza: **Sistema de limpieza hidrolítico, Press to clean**
Dimensiones (alto x ancho x fondo) (mm): **595 x 595 x 570**

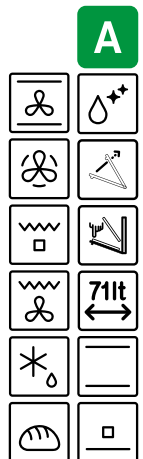

MARIS

193

Negro

FMA 86 H BK
116.0606.098
7612985785068
699 €



Tipo: **Horno multifunción**
Clase energética: **A**
Capacidad: **71 L**
Mandos: **Display LED blanco, mandos mecánicos**
Número de funciones: **8**
Función especial: **Pan**
Cierre puerta: **Smooth2close**
Cristal puerta: **Puerta 2 cristales**
Accesorios incluidos: **2 rejillas, 1 bandeja, 1 bandeja profunda**
Limpieza: **Sistema de limpieza hidrolítico, Press to clean**
Dimensiones (alto x ancho x fondo) (mm): **595 x 595 x 570**



SMART

193

PYRO

Negro/Inox

FSM 97 P XS
116.0606.096
7612985785037
699 €



Tipo: **Horno multifunción**
Clase energética: **A+**
Capacidad: **71 L**
Mandos: **Display LED blanco, mandos mecánicos**
Número de funciones: **11**
Función especial: **fermentar masa, pan y postres auto**
Cierre puerta: **Smooth2close**
Cristal puerta: **Puerta 3 cristales**
Guías: **1 nivel guías telescópicas**
Accesorios incluidos: **2 rejillas, 1 bandeja, 1 bandeja profunda**
Limpieza: **Sistema de limpieza pirolítico, Press to clean**
Dimensiones (alto x ancho x fondo) (mm): **595 x 595 x 570**

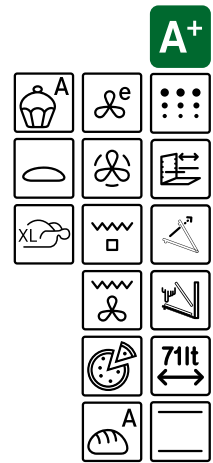

SMART

193

Negro/Inox

FSM 86 H XS
116.0605.990
7612985784375
629 €



Tipo: **Horno multifunción**
Clase energética: **A**
Capacidad: **71 L**
Mandos: **Display LED blanco, mandos mecánicos**
Número de funciones: **8**
Función especial: **Pan**
Cierre puerta: **Smooth2close**
Cristal puerta: **Puerta 2 cristales**
Accesorios incluidos: **2 rejillas, 1 bandeja, 1 bandeja profunda**
Limpieza: **Sistema de limpieza hidrolítico, Press to clean**
Dimensiones (alto x ancho x fondo) (mm): **595 x 595 x 570**

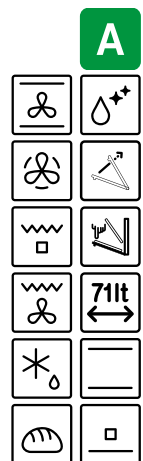

SMART

193

Negro

FSM 86 H BK
116.0606.091
7612985784382
629 €



Tipo: **Horno multifunción**
Clase energética: **A**
Capacidad: **71 L**
Mandos: **Display LED blanco, mandos mecánicos**
Número de funciones: **8**
Función especial: **Pan**
Cierre puerta: **Smooth2close**
Cristal puerta: **Puerta 2 cristales**
Accesorios incluidos: **2 rejillas, 1 bandeja, 1 bandeja profunda**
Limpieza: **Sistema de limpieza hidrolítico, Press to clean**
Dimensiones (alto x ancho x fondo) (mm): **595 x 595 x 570**

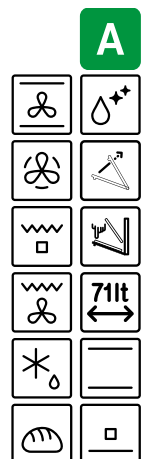

SMART

193



Negro/Inox

FSM 86 HE XS
116.0605.988
7612985784351
599 €



Tipo: **Horno multifunción**
Clase energética: **A**
Capacidad: **71 L**
Mandos: **Display LED rojo, mandos mecánicos**
Número de funciones: **8**
Función especial: **Pan**
Cristal puerta: **Puerta 2 cristales**
Accesorios incluidos: **2 rejillas, 1 bandeja, 1 bandeja profunda**
Limpieza: **Sistema de limpieza hidrolítico, Press to clean**
Dimensiones (alto x ancho x fondo) (mm): **595 x 595 x 570**

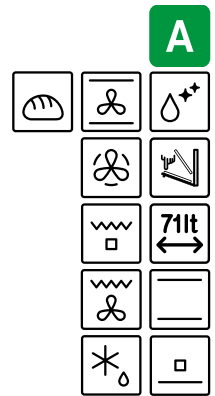

SMART

193



Negro/Inox

FSM 82 H XS
116.0605.987
7612985784344
549 €



Tipo: **Horno multifunción**
Clase energética: **A**
Capacidad: **71 L**
Mandos: **Mandos mecánicos**
Número de funciones: **8**
Función especial: **Pan**
Cierre puerta: **Smooth2close**
Cristal puerta: **Puerta 2 cristales**
Accesorios incluidos: **2 rejillas, 1 bandeja, 1 bandeja profunda**
Limpieza: **Sistema de limpieza hidrolítico, Press to clean**
Dimensiones (alto x ancho x fondo) (mm): **595 x 595 x 570**



SMART

193



Negro

FSL 86 H BK
116.0609.447
7612985804400
549 €



Tipo: **Horno multifunción**
Clase energética: **A**
Capacidad: **71 L**
Mandos: **Display LED rojo, mandos mecánicos**
Número de funciones: **8**
Función especial: **Pan**
Cristal puerta: **Puerta 2 cristales**
Accesorios incluidos: **2 rejillas, 1 bandeja, 1 bandeja profunda**
Limpieza: **Sistema de limpieza hidrolítico, Press to clean**
Dimensiones (alto x ancho x fondo) (mm): **595 x 595 x 570**

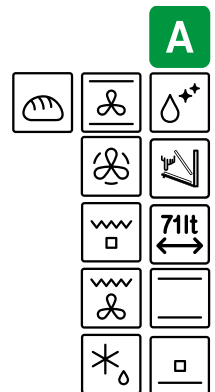

SMART

193



Blanco

FSL 86 H WH
116.0609.448
7612985804417
549 €



Tipo: **Horno multifunción**
Clase energética: **A**
Capacidad: **71 L**
Mandos: **Display LED rojo, mandos mecánicos**
Número de funciones: **8**
Función especial: **Pan**
Cristal puerta: **Puerta 2 cristales**
Accesorios incluidos: **2 rejillas, 1 bandeja, 1 bandeja profunda**
Limpieza: **Sistema de limpieza hidrolítico, Press to clean**
Dimensiones (alto x ancho x fondo) (mm): **595 x 595 x 570**



Electrodomésticos

SMART

193

Inox

FSL 86 H XS
116.0609.446
7612985804394
549 €



Tipo: **Horno multifunción**
Clase energética: **A**
Capacidad: **71 L**
Mandos: **Display LED rojo, mandos mecánicos**
Número de funciones: **8**
Función especial: **Pan**
Cristal puerta: **Puerta 2 cristales**
Accesorios incluidos: **2 rejillas, 1 bandeja, 1 bandeja profunda**
Limpieza: **Sistema de limpieza hidrolítico, Press to clean**
Dimensiones (alto x ancho x fondo) (mm): **595 x 595 x 570**

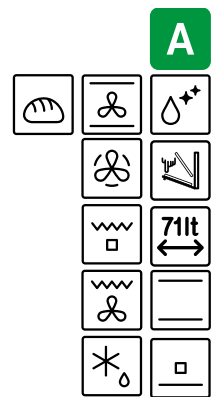

SMART

193

Inox

FSL 82 H XS
116.0609.445
7612985804387
462 €



Tipo: **Horno multifunción**
Clase energética: **A**
Capacidad: **71 L**
Mandos: **Mandos mecánicos**
Número de funciones: **8**
Función especial: **Pan**
Cristal puerta: **Puerta 2 cristales**
Accesorios incluidos: **2 rejillas, 1 bandeja, 1 bandeja profunda**
Limpieza: **Sistema de limpieza hidrolítico, Press to clean**
Dimensiones (alto x ancho x fondo) (mm): **595 x 595 x 570**

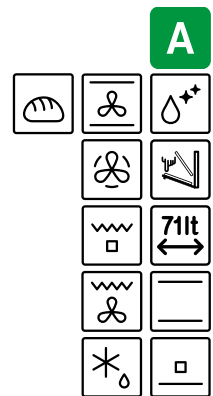

SMART

193

Inox

FSL 52 H XS
116.0609.444
7612985804370
439 €



Tipo: **Horno multifunción**
Clase energética: **A**
Capacidad: **71 L**
Mandos: **Mandos mecánicos**
Número de funciones: **5**
Cristal puerta: **Puerta 2 cristales**
Accesorios incluidos: **2 rejillas, 1 bandeja, 1 bandeja profunda**
Limpieza: **Sistema de limpieza hidrolítico, Press to clean**
Dimensiones (alto x ancho x fondo) (mm): **595 x 595 x 570**

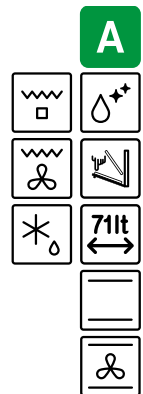

SMART

Inox

EKKO 90
FMXO 86 S XS
116.0613.109
7612985818797
1.699 €



Tipo: **Horno multifunción**
Clase energética: **A**
Capacidad: **84 L**
Mandos: **Display LED rojo, mandos mecánicos**
Número de funciones: **8**
Función especial Eco: **Ideal para alimentos precocinados, congelados o porciones pequeñas. Permite reducir el consumo gracias a un tiempo de precalentamiento muy corto y una cocción más lenta.**
Cristal puerta: **Puerta 2 cristales**
Accesorios incluidos: **1 rejilla, 1 bandeja profunda**
Limpieza: **Sistema de limpieza estandar**
Dimensiones (alto x ancho x fondo) (mm): **477 x 893 x 538**

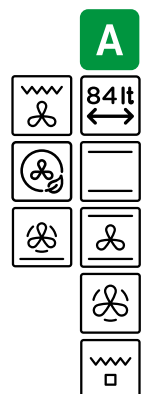

Electrodomésticos

Horno- microondas

Electrodomésticos



MYTHOS



Negro/Inox

FMY 45 MW XS
131.0606.105
7612985785235
1.129 €



Tipo: **Horno microondas combinado**
Capacidad: **40 L**
Mandos: **Display LCD blanco, mandos Push Pull**
Programas exclusivos: **CookAssist: 10 recetas automáticas asistente de cocción**
Cierre puerta: **Smooth2close**
Accesorios incluidos: **Plato giratorio (mm): 360, 1 rejilla grill, 1 bol-vaporera, 1 bandeja para hornear, tapa de plástico**
Cavidad interior: **acero Inox**
Dimensiones (alto x ancho x fondo) (mm): **455 x 595 x 560**
Potencia microondas: **900W**
Potencia grill: **1600W**



MYTHOS



Negro

FMY 45 MW BK
131.0632.660
7612985930550
1.129 €



Tipo: **Horno microondas combinado**
Capacidad: **40 L**
Mandos: **Display LCD blanco, mandos Push Pull**
Programas exclusivos: **CookAssist: 10 recetas automáticas asistente de cocción**
Cierre puerta: **Smooth2close**
Accesorios incluidos: **Plato giratorio (mm): 360, 1 rejilla grill, 1 bol-vaporera, 1 bandeja para hornear, tapa de plástico**
Cavidad interior: **acero Inox**
Dimensiones (alto x ancho x fondo) (mm): **455 x 595 x 560**
Potencia microondas: **900W**
Potencia grill: **1600W**

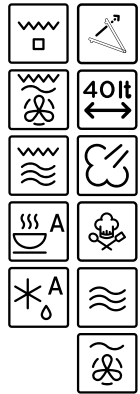

MARIS



Negro/Inox

FMA 45 MW XS
131.0606.104
7612985785228
958 €



Tipo: **Horno microondas combinado**
Capacidad: **40 L**
Mandos: **Display LCD blanco, mandos Push Pull**
Programas exclusivos: **5 recetas automáticas + 15 funciones especiales**
Cierre puerta: **Smooth2close**
Accesorios incluidos: **Plato giratorio (mm): 360, 1 rejilla grill, 1 bandeja para hornear, tapa de plástico**
Cavidad interior: **acero Inox**
Dimensiones (alto x ancho x fondo) (mm): **455 x 595 x 560**
Potencia microondas: **900W**
Potencia grill: **1600W**

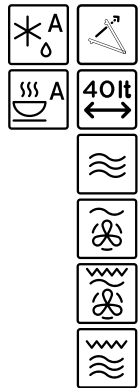

SMART



Negro/Inox

FSM 45 MW XS
131.0606.103
7612985785211
915 €



Tipo: **Horno microondas combinado**
Capacidad: **40 L**
Mandos: **Display LCD blanco, mandos Push Pull**
Programas exclusivos: **5 recetas automáticas + 15 funciones especiales**
Cierre puerta: **Smooth2close**
Accesorios incluidos: **Plato giratorio (mm): 360, 1 rejilla grill, 1 bandeja para hornear, tapa de plástico**
Cavidad interior: **acero Inox**
Dimensiones (alto x ancho x fondo) (mm): **455 x 595 x 560**
Potencia microondas: **900W**
Potencia grill: **1600W**

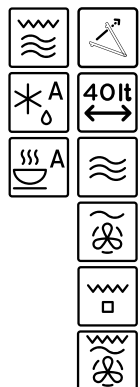

Electrodomésticos

Microondas



Electrodomésticos

MARIS

 Negro

BLACK FMW 250
CR2 G BK
131.0391.304
7612981685522
542 €



Tipo: **Microondas con grill**

Capacidad: **25 L**

Mandos: **Display LED blanco, mando electrónico**

Nº Programas Automáticos: **8**

Programas exclusivos: **Multicooking: programa dos tipos de cocción al mismo tiempo**

Temporizador: **95 min**

Cierre puerta: **Apertura lateral**

Accesorios incluidos: **Plato giratorio (mm): 315, 1 rejilla grill**

Cavidad interior: **acero Inox**

Dimensiones (alto x ancho x fondo) (mm):

388 x 595 x 400

Potencia microondas: **900W**

Potencia grill: **1000W**



SMART



Negro/Inox

FSM 25 MW XS
131.0627.471
7612985906982
506 €



Tipo: **Microondas con grill**
Capacidad: **25 L**
Mandos: **Display LED blanco, mando electrónico**
N° Programas Automáticos: **8**
Programas exclusivos: **Multicooking: programa dos tipos de cocción al mismo tiempo**
Temporizador: **95 min**
Cierre puerta: **Apertura lateral**
Accesorios incluidos: **Plato giratorio (mm): 315, 1 rejilla grill**
Cavidad interior: **acero Inox**
Dimensiones (alto x ancho x fondo) (mm): **388 x 595 x 400**
Potencia microondas: **900W**
Potencia grill: **1000W**



SMART



Negro/Inox

FMW 20 SMP G XS
131.0574.627
7612985670616
427 €



Tipo: **Microondas con grill**
Capacidad: **20 L**
Mandos: **Display LED rojo, mando giratorio + electrónico**
N° Programas Automáticos: **8**
Programas exclusivos: **Multicooking: programa dos tipos de cocción al mismo tiempo**
Temporizador: **95 min**
Cierre puerta: **Apertura lateral**
Accesorios incluidos: **Plato giratorio (mm): 245, 1 rejilla grill**
Cavidad interior: **acero Inox**
Dimensiones (alto x ancho x fondo) (mm): **388 x 595 x 343.5**
Potencia microondas: **800W**
Potencia grill: **1000W**



SMART



Negro/Inox

FSL 20 MW XS
131.0632.992
7612985930840
391 €



Tipo: **Microondas con grill**
Capacidad: **20 L**
Mandos: **Display LED rojo, mando giratorio + electrónico**
Programas exclusivos: **Multicooking: programa dos tipos de cocción al mismo tiempo**
Temporizador: **95 min**
Cierre puerta: **Apertura lateral**
Accesorios incluidos: **Plato giratorio (mm): 245, 1 rejilla grill**
Dimensiones (alto x ancho x fondo) (mm): **388 x 595 x 343.5**
Potencia microondas: **800W**
Potencia grill: **1000W**



SMART



Negro

FSL 20 MW BK
131.0632.993
7612985930857
391 €



Tipo: **Microondas con grill**
Capacidad: **20 L**
Mandos: **Display LED rojo, mando giratorio + electrónico**
N° Programas Automáticos: **8**
Programas exclusivos: **Multicooking: programa dos tipos de cocción al mismo tiempo**
Temporizador: **95 min**
Cierre puerta: **Apertura lateral**
Accesorios incluidos: **Plato giratorio (mm): 245, 1 rejilla grill**
Dimensiones (alto x ancho x fondo) (mm): **388 x 595 x 343.5**
Potencia microondas: **800W**
Potencia grill: **1000W**



Electrodomésticos

Cafetera y calientaplatos



Electrodomésticos



Placas

376

382

384

Inducción
Vitrocerámica
Placas de gas

Electrodomésticos





Placas

Inducción

MYTHOS



FMY 805 I F KL BK
p. 376



FMY 906 I FP BK
p. 377



FMY 808 I FP BK
377



FMY 658 I FP BK
p. 377

MARIS



MA 654 I F KL BK
p. 378



FMA 804 I F BK
p. 379



FMA 654 I F XC / BK
p. 379



Electrodomésticos

SMART



FSM 804 I B BK
p. 380



FSM 654 I BK
p. 380



FSM 653 I D BK
p. 381



FSM 302 I BK
p. 381

Vitrocerámica

Placas de Gas



FCHR 1204 3G TC HE BK
p. 385



FCHR 755 4G TC HE BK
p. 385



FCHR 604 HE BK C
p. 385



FCHR 905 4G TC HE BK C
p. 386



FCHR 302 2G HE BK C
p. 386



FRSM 604 C TD BK
p. 383



FRSM 603 C T BK
p. 383



FRSM 302 C TD BK
p. 383



FHNS 705 4G TC BK C / WH C
p. 386



FHNS 604 4G BK C / WH C
p. 386



FHNS 604 4G BK C / WH C
p. 386



FHNS 604 4G BK C / WH C
p. 386



FISM 755 4G DCL XS C
p. 387



FISM 604 4G DCL XS C
p. 387

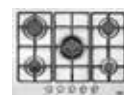

FHNL 705 4G TC XS E
p. 387

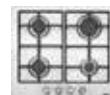

FHNL 604 4G XS E
p. 387

Tecnología

K-Link

Conéctese para cocinar cómodamente



El tiempo en casa es más agradable cuando los elementos que la componen trabajan en perfecta armonía. Franke se enorgullece de presentar su innovadora tecnología K-Link, diseñada para crear una conexión inteligente entre la placa de cocción y la campana extractora para una mayor comodidad en la cocina.

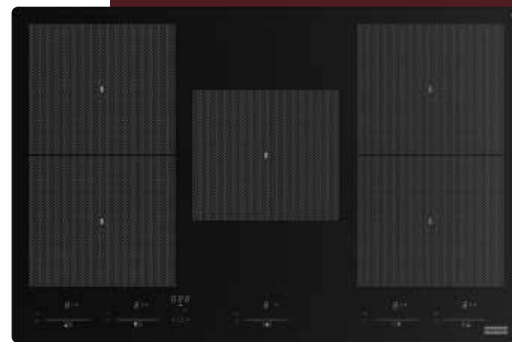

Felicidades al chef

Con un simple gesto, la placa de cocción y la campana extractora pueden conectarse permitiendo que la potencia de succión de la campana se ajuste automáticamente según el nivel de cocción seleccionado, gracias a la comunicación inteligente entre los dos aparatos. Tecnología innovadora que ahorra molestias y distracciones, garantizando un flujo más continuo al preparar las recetas, eliminando activamente humos y olores.

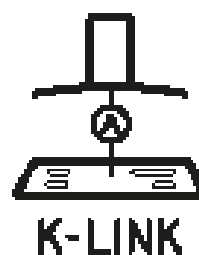

Un respiro de aire fresco

La tecnología K-Link de Franke conecta a la perfección las placas y campanas Maris y Mythos para ofrecer una experiencia de cocina eficiente y manos libres.

También ahorra energía y reduce el ruido innecesario que se crea al ajustar la succión a niveles demasiado altos. Y después de apagar la placa de cocción, la campana sigue funcionando durante un breve periodo de tiempo para eliminar eficazmente vapores y olores restantes. Máxima comodidad con una tecnología que se activa con un simple gesto.

Mythos

Placas de inducción Tecnología K-LINK



Electrodomésticos

MYTHOS

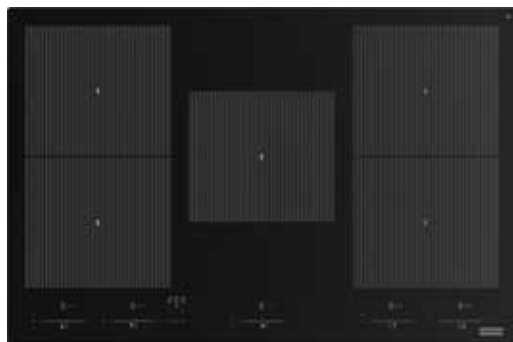

NEW

FMY 805 I F KL BK
108.0704.932
7612986347210
1.999 €



Tipo: Placa de Inducción

Función Especial: K-link (se conecta con la campana)

Zona Flex: Sí

Zonas de cocción: 5

Display: Luz LED blanca

Niveles de potencia: 9 + booster

Funciones automáticas: Mantener caliente, Pausa y Recuperación

Temporizador: Sí

Instalación recomendada: Estándar / Encastre (r 5 cristal), ventilación trasera (ver manual de instalación)

Bloqueo de seguridad para niños

Indicador de calor residual

Potencia de cada zona de cocción: 2100W - Booster 3000W

Dimensiones (alto x ancho x fondo) (mm): 53 x 770 x 510

Dimensiones de encastre (mm): 750 x 490 mín. (máx, 492)

Regulador de potencia: 2.5kW - 4.0kW - 6.0kW - 7.4kW

Potencia total: 7.4kW

ZONA 1
2100W - B:3000W
Mantener caliente
210X190 mm

ZONA 4
2100W - B:3000W
Mantener caliente
210X190 mm

ZONA 3
2100W - B:3000W
Mantener caliente
210X190 mm

ZONA 2
2100W - B:3000W
Mantener caliente
210X190 mm

ZONA 5
2100W - B:3000W
Mantener caliente
210X190 mm

MYTHOS



FMY 906 I FP BK
108.0675.431
7612986203479
2.199 €

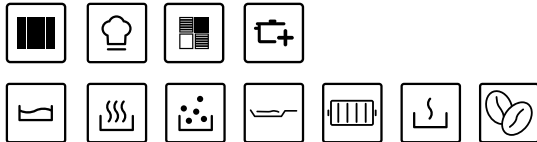

Tipo: **Placa de Inducción**

Total Flex Pro: **Sí**

EasyCook: **Sí**

ProCook: **Sí**

Zonas de cocción: **6**

Display: **Luz LED blanca**

Niveles de potencia: **18 + booster**

Funciones automáticas: **Sí**

Temporizador: **Sí**

Instalación recomendada: **Estándar / Encastre (r 5 cristal), ventilación trasera (ver manual de instalación)**

Bloqueo de seguridad para niños

Indicador de calor residual

Potencia de cada zona de cocción: **1200W - Booster 1850W**

Dimensiones (alto x ancho x fondo) (mm): **57 x 860 x 510**

Dimensiones de encastre (mm): **840 x 490 min.**

Regulador de potencia: **4.0kW - 6.0kW - 7.4kW - 11kW**

Potencia total: **11kW**

MYTHOS

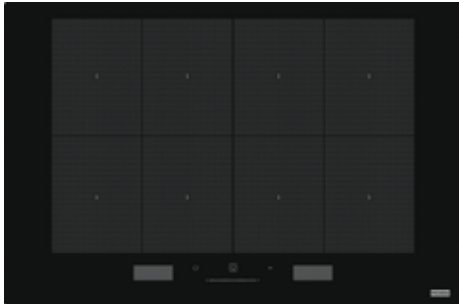

FMY 808 I FP BK
108.0613.588
7612985820455
1.799 €

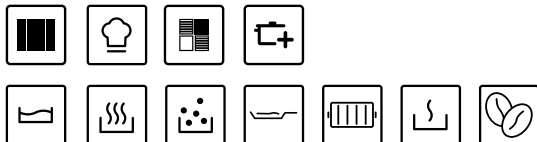

Tipo: **Placa de Inducción**

Total Flex Pro: **Sí**

EasyCook: **Sí**

ProCook: **Sí**

Zonas de cocción: **8**

Display: **Luz LED blanca**

Niveles de potencia: **18 + booster**

Funciones automáticas: **8**

Temporizador: **Sí**

Instalación recomendada: **Estándar / Encastre (r 5 cristal), ventilación trasera (ver manual de instalación)**

Bloqueo de seguridad para niños

Indicador de calor residual

Potencia de cada zona de cocción: **1200W - Booster 1800W**

Dimensiones (alto x ancho x fondo) (mm): **57 x 770 x 510**

Dimensiones de encastre (mm): **750 x 480 min. (máx, 492)**

Regulador de potencia: **2.5kW - 4.0kW - 6.0kW - 7.4kW**

Potencia total: **7.4kW**

MYTHOS



FMY 658 I FP BK
108.0613.587
7612985820448
1.299 €

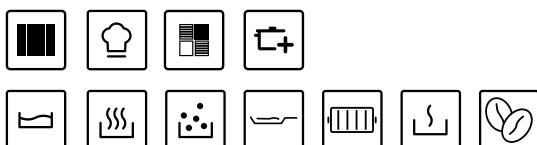

Tipo: **Placa de Inducción**

Total Flex Pro: **Sí**

EasyCook: **Sí**

ProCook: **Sí**

Zonas de cocción: **8**

Display: **Luz LED blanca**

Niveles de potencia: **18 + booster**

Funciones automáticas: **8**

Temporizador: **Sí**

Instalación recomendada: **Estándar / Encastre (r 5 cristal), ventilación trasera (ver manual de instalación)**

Bloqueo de seguridad para niños

Indicador de calor residual

Potencia de cada zona de cocción: **1200W - Booster 1800W**

Dimensiones (alto x ancho x fondo) (mm): **57 x 650 x 510**

Dimensiones de encastre (mm): **560 x 480 min. (máx, 492)**

Regulador de potencia: **2.5kW - 4.0kW - 6.0kW - 7.4kW**

Potencia total: **7.4kW**

Maris

Placas de inducción Tecnología K-LINK



Electrodomésticos

MARIS



NEW

MA 654 I F KL BK
108.0704.935
7612986347234
1.099 €



Tipo: Placa de Inducción

Función Especial: K-link (se conecta con la campana)

Zona Flex: Sí

Zonas de cocción: 4

Display: Luz LED roja

Niveles de potencia: 9 + booster

Funciones automáticas: Mantener caliente, Pausa y Recuperación

Temporizador: Sí

Instalación recomendada: Estándar / Encastre (r 5 cristal), ventilación trasera (ver manual de instalación)

Bloqueo de seguridad para niños

Indicador de calor residual

Potencia de cada zona de cocción: 2100W - Booster 3000W

Dimensiones (alto x ancho x fondo) (mm): 53 x 650 x 510

Dimensiones de encastre (mm): 560 x 490 min. (máx, 492)

Regulador de potencia: 2.5kW - 4.0kW - 6.0kW - 7.4kW

Potencia total: 7.4kW

ZONA 1
2100W - B:3000W
Mantener caliente
210X190 mm

ZONA 3
2100W - B:3000W
Mantener caliente
210X190 mm

ZONA 2
2100W - B:3000W
Mantener caliente
210X190 mm

ZONA 4
2100W - B:3000W
Mantener caliente
210X190 mm

MARIS

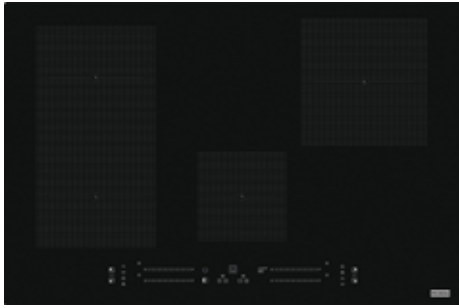

FMA 804 IF BK
108.0606.112
 7612985785303
999 €

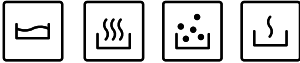

ZONA 2 Ø 200x170mm 1750W - B:2200W Derretir Mantener caliente	ZONA 3 Ø 210mm 2100W - B:3000W Fuego lento Hervir
--	--

ZONA 1 Ø 200x170mm 1750W - B:2200W Fuego lento Hervir	ZONA 4 Ø 145mm 1200W - B:1600W Derretir Mantener caliente
--	--

Tipo: **Placa de Inducción**
 Zona Flex: **Sí**
 Zonas de cocción: **4**
 Mando: **Touch control con slider**
 Display: **Luz LED roja**
 Niveles de potencia: **18 + booster**
 Funciones automáticas: **2**
 Temporizador: **Sí**
 Instalación recomendada: **Estándar / Encastre (r 5 cristal), ventilación trasera (ver manual de instalación)**
Bloqueo de seguridad para niños
Indicador de calor residual
 Dimensiones (alto x ancho x fondo) (mm): **54 x 770 x 510**
 Dimensiones de encastre (mm): **750 x 480 min. (máx, 492)**
 Regulador de potencia: **2.5kW – 4.0kW – 6.0kW – 7.2kW**
 Potencia total: **7.2kW**

MARIS



*Marco acero inoxidable

FMA 654 IFP XS
108.0675.410
 7612986203462
999 €

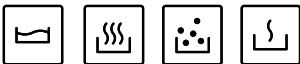

ZONA 2 1750W - B:2000W ProCook Hervir	ZONA 3 1750W - B:2000W ProCook Mantener caliente
---	--

ZONA 1 1750W - B:2000W ProCook Derretir	ZONA 4 1750W - B:2000W ProCook Fuego lento
---	--

Tipo: **Placa de Inducción**
 Zona Flex: **Sí**
 ProCook: **Sí**
 Zonas de cocción: **4**
 Mando: **Touch con slider rojo**
 Display: **Luz LED roja**
 Niveles de potencia: **18 + booster**
 Funciones automáticas: **2**
 Temporizador: **Sí**
 Instalación recomendada: **Estándar / Encastre (r 5 cristal), ventilación trasera (ver manual de instalación)**
Bloqueo de seguridad para niños
Indicador de calor residual
 Dimensiones (alto x ancho x fondo) (mm): **56 x 658 x 518**
 Dimensiones de encastre (mm): **560 x 480 min. (492 máx. ; r máx. 10 mm)**
 Regulador de potencia: **2.5kW – 4.0kW – 6.0kW – 7.2kW**
 Potencia total: **7.2kW**

MARIS



FMA 654 IF BK
108.0606.111
 7612985785297
799 €

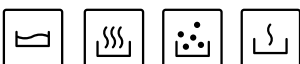

ZONA 2 Ø 200x170mm 1750W - B:2200W Derretir Mantener caliente	ZONA 3 Ø 210mm 2100W - B:3000W Fuego lento Hervir
--	--

ZONA 1 Ø 200x170mm 1750W - B:2200W Fuego lento Hervir	ZONA 4 Ø 145mm 1200W - B:1600W Derretir Mantener caliente
--	--

Tipo: **Placa de Inducción**
 Zona Flex: **Sí**
 Zonas de cocción: **4**
 Mando: **Touch control con slider**
 Display: **Luz LED roja**
 Niveles de potencia: **18 + booster**
 Funciones automáticas: **2**
 Temporizador: **Sí**
 Instalación recomendada: **Estándar / Encastre (r 5 cristal), ventilación trasera (ver manual de instalación)**
Bloqueo de seguridad para niños
Indicador de calor residual
 Dimensiones (alto x ancho x fondo) (mm): **54 x 650 x 510**
 Dimensiones de encastre (mm): **560 x 480 min. (máx, 492)**
 Regulador de potencia: **2.5kW – 4.0kW – 6.0kW – 7.2kW**
 Potencia total: **7.2kW**

SMART



FSM 804 | B BK
108.0606.110
7612985785280
756 €



ZONA 2 Ø 180mm 1800W - B:2100W Fuego lento Hervir	ZONA 3 Ø 210mm 2100W - B:3000W Fuego lento Hervir
---	---

ZONA 1 Ø 180mm 1800W - B:2100W Derretir Mantener calienter	ZONA 4 Ø 145mm 1200W - B:1600W Derretir Mantener caliente
--	---

Tipo: **Placa de Inducción**

Zona Puente: **Sí**

Zonas de cocción: **4**

Mando: **Touch control directo**

Display: **Luz LED roja**

Niveles de potencia: **9 + booster**

Funciones automáticas: **2**

Temporizador: **Sí**

Instalación recomendada: **Estándar / Encastre (r 5 cristal), ventilación trasera (ver manual de instalación)**

Bloqueo de seguridad para niños

Indicador de calor residual

Dimensiones (alto x ancho x fondo) (mm): **54 x 770 x 510**

Dimensiones de encastre (mm): **750 x 480 min. (máx, 492)**

Regulador de potencia: **2.5kW - 4.0kW - 6.0kW - 7.2kW**

Potencia total: **7.2kW**

SMART



FSM 654 | BK
108.0606.108
7612985785266
593 €



ZONA 2 Ø 210mm 2100W - B:3000W Fuego lento Hervir	ZONA 3 Ø 180mm 1800W - B:2100W Fuego lento Hervir
---	---

ZONA 1 Ø 145mm 1200W - B:1600W Derretir Mantener calienter	ZONA 4 Ø 180mm 1800W - B:2100W Derretir Mantener caliente
--	---

Tipo: **Placa de Inducción**

Zona Puente: **Sí**

Zonas de cocción: **4**

Mando: **Touch control directo**

Display: **Luz LED roja**

Niveles de potencia: **9 + booster**

Funciones automáticas: **2**

Temporizador: **Sí**

Instalación recomendada: **Estándar / Encastre (r 5 cristal), ventilación trasera (ver manual de instalación)**

Bloqueo de seguridad para niños

Indicador de calor residual

Dimensiones (alto x ancho x fondo) (mm): **54 x 650 x 510**

Dimensiones de encastre (mm): **560 x 480 min. (máx, 492)**

Regulador de potencia: **2.5kW - 4.0kW - 6.0kW - 7.2kW**

Potencia total: **7.2kW**

SMART



FSM 653 I D BK
108.0606.109
7612985785273
599 €



ZONA 2
Ø 180mm
1800W - B:2100W
Mantener caliente

ZONA 3
Ø 290mm
2100W - B:3600W
Hervir

ZONA 1
Ø 180mm
1800W - B:2100W
Derretir

Tipo: **Placa de Inducción**

Zona Punte: **Sí**

Zonas de cocción: **3 + 1 doble corona**

Mando: **Touch control directo - Central +/-**

Display: **Luz LED roja**

Niveles de potencia: **9 + booster**

Funciones automáticas: **2**

Temporizador: **Sí**

Instalación recomendada: **Estándar / Encastre (r 5 cristal), ventilación trasera (ver manual de instalación)**

Bloqueo de seguridad para niños

Indicador de calor residual

Dimensiones (alto x ancho x fondo) (mm): **54 x 650 x 510**

Dimensiones de encastre (mm): **560 x 480 min. (máx, 492)**

Regulador de potencia: **2.5kW - 4.0kW - 6.0kW - 7.2kW**

Potencia total: **7.2kW**

SMART

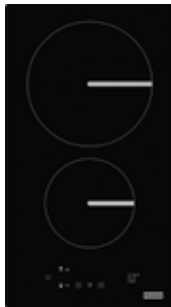

FSM 302 I BK
108.0606.106
7612985785242
499 €



ZONA 2
Ø 210mm
2100W - B:3000W
Hervir

ZONA 1
Ø 145mm
1200W - B:1600W
Derretir

Tipo: **Placa de Inducción**

Zonas de cocción: **2**

Mando: **Touch control directo - Central +/-**

Display: **Luz LED roja**

Niveles de potencia: **9 + booster**

Funciones automáticas: **1**

Temporizador: **Sí**

Instalación recomendada: **Estándar / Encastre (r 5 cristal), ventilación trasera (ver manual de instalación)**

Bloqueo de seguridad para niños

Indicador de calor residual

Dimensiones (alto x ancho x fondo) (mm): **54 x 284 x 510**

Regulador de potencia: **2.5kW a 3.7 kW**

Potencia total: **3.7kW**

Vitro cerámicas



Electrodomésticos

SMART



FRSM 604 C T BK
108.0669.349
7612986168679
442 €

Tipo: **Placa Vitrocerámica**
N° de fuegos: **4**
Mandos: **Touch control directo**
Display: **Luz LED roja**
Bloqueo de seguridad para niños
Dimensiones (ancho x fondo) (mm): **580 x 510 mm**
Dimensiones encastre: **560 x 490 mm**
Potencia máxima: **6300 W**

ZONA 2
Ø 210mm
2.100W

ZONA 3
Ø 140mm
1.200W

ZONA 1
Ø 140mm
1.200W

ZONA 4
Ø 180mm
1.800W

SMART

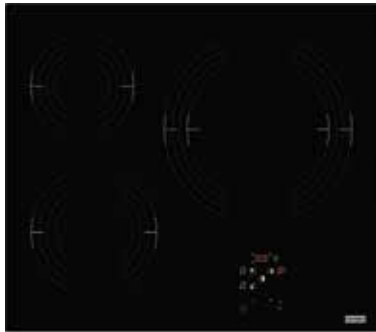

FRSM 603 C TD BK
108.0669.348
7612986168662
462 €

Tipo: **Placa Vitrocerámica**
N° de fuegos: **3**
Mando: **Touch control directo**
Display: **Luz LED roja**
Bloqueo de seguridad para niños
Dimensiones (ancho x fondo) (mm): **580 x 510 mm**
Dimensiones encastre: **560 x 490 mm**
Potencia máxima: **5300 W**

ZONA 2
Ø 140mm
1.200W

ZONA 3
Ø 270/210 mm
2.400/1.500 W

ZONA 1
Ø 180mm
1.700W

SMART



FRSM 302 C TD BK
108.0669.347
7612986168655
298 €

Tipo: **Placa Vitrocerámica**
N° de fuegos: **2**
Mandos: **Touch control directo**
Display: **Luz LED roja**
Bloqueo de seguridad para niños
Dimensiones (ancho x fondo) (mm): **288 x 510 mm**
Dimensiones encastre: **268 x 490 mm**
Potencia máxima: **2900 W**

ZONA 2
Ø 180/120mm
1.700/700W

ZONA 1
Ø 140mm
1.200W

MYTHOS



FCHR 1204 3G TC HE BK
106.0374.292
7612981604486
874 €



Tipo: **Placa Gas Cristal**
Quemador: **Parrillas de fundición**
Válvulas de seguridad
Número de fuegos: **4**
Encendido: **Eléctrico**
Acabado: **Cristal negro templado**
Quemadores: **Planos de alta eficiencia**
1 quemador Auxiliar 1.000 W
1 quemador Semirápido 1.750 W
1 quemador Rápido 3.000 W
1 quemador Doble Corona 4.000 W
Dimensiones (alto x ancho x fondo) (mm): **40 x 1180 x 410**
Dimensiones encastre: **1140 x 380 mm**

MYTHOS



FCHR 755 4G TC HE BK
106.0374.283
7612981604400
823 €



Tipo: **Placa Gas Cristal**
Quemador: **Parrillas de fundición**
Válvulas de seguridad
Número de fuegos: **5**
Encendido: **Eléctrico**
Acabado: **Cristal negro templado**
Quemadores: **Planos de alta eficiencia**
1 quemador Auxiliar 1.000 W
2 quemador Semirápidos 2.000 W
1 quemador Semirápido 1.750 W
1 quemador Doble Corona 4.000 W
Dimensiones (alto x ancho x fondo) (mm): **40 x 750 x 510**
Dimensiones encastre: **560 x 480 mm**

MYTHOS



FCHR 604 HE BK C
106.0374.280
7612981604370
771 €



Tipo: **Placa Gas Cristal**
Quemador: **Parrillas de fundición**
Válvulas de seguridad
Número de fuegos: **4**
Encendido: **Eléctrico**
Acabado: **Cristal negro templado**
Quemadores: **Planos de alta eficiencia**
1 quemador Auxiliar 1.000 W
2 quemador Semirápidos 1.750 W
1 quemador Rápido 3.000 W
Dimensiones (alto x ancho x fondo) (mm): **40 x 560 x 510 mm**
Dimensiones encastre: **560 x 480 mm**

384 Colección 2024

MYTHOS



Tipo: **Placa Gas Cristal**
Quemador: **Parrillas de fundición**
Válvulas de seguridad
Número de fuegos: **5**
Encendido: **Eléctrico**
Acabado: **Cristal negro templado**
Quemadores: **Planos de alta eficiencia**
1 quemador Auxiliar 1.000 W
2 quemadores Semirápidos 1.750 W
1 quemador Rápido 3.000 W
1 quemador Wok triple llama 4.000 W
Dimensiones (alto x ancho x fondo) (mm): **40 x 880 x 510**
Dimensiones encastre: **840 x 480 mm**

FHCR 905 4G TC HE BK C
106.0374.288
7612981604455
1.256 €



MYTHOS



Tipo: **Placa Gas Cristal**
Quemador: **Parrillas de fundición**
Válvulas de seguridad
Número de fuegos: **2**
Encendido: **Eléctrico**
Acabado: **Cristal negro templado**
Quemadores: **Planos de alta eficiencia**
1 quemador Auxiliar 1.000 W
1 quemador Rápido 3.000 W
Dimensiones (alto x ancho x fondo) (mm): **40 x 310 x 510**
Dimensiones encastre: **250 x 480 mm**

FHCR 302 2G HE BK C
106.0374.278
7612981604363
554 €



SMART

FHNS 705 4G TC BK C
106.0490.102
7612981900359
535 €



Tipo: **Placa Glass Linear**
Quemador: **Parrillas de fundición**
Válvulas de seguridad
Número de fuegos: **5**
Encendido: **Eléctrico**
Acabado: **Cristal templado biselado negro**
Quemadores: **Planos de alta eficiencia**
1 quemador Auxiliar 1.000 W
2 quemadores Semirápidos 1.750 W
1 quemador Rápidos 3.000 W
1 quemador Wok triple llama 3.800 W
Dimensiones (alto x ancho x fondo) (mm): **40 x 680 x 520**
Dimensiones encastre: **560 x 490 mm**

SMART

FHNS 705 4G TC WH C
106.0490.103
7612981900366
546 €



Tipo: **Placa Glass Linear**
Quemador: **Parrillas de fundición**
Válvulas de seguridad
Número de fuegos: **5**
Encendido: **Eléctrico**
Acabado: **Cristal templado biselado blanco**
Quemadores: **Planos de alta eficiencia**
1 quemador Auxiliar 1.000 W
2 quemadores Semirápidos 1.750 W
1 quemador Rápidos 3.000 W
1 quemador Wok triple llama 3.800 W
Dimensiones (alto x ancho x fondo) (mm): **40 x 680 x 520**
Dimensiones encastre: **560 x 490 mm**

SMART

FHNS 604 4G BK C
106.0489.940
7612981899714
404 €



Tipo: **Placa Glass Linear**
Quemador: **Parrillas de fundición**
Válvulas de seguridad
Número de fuegos: **4**
Encendido: **Eléctrico**
Acabado: **Cristal templado biselado negro**
Quemadores: **Planos de alta eficiencia**
1 quemador Auxiliar 1.000 W
2 quemadores Semirápidos 1.750 W
1 quemador Doble corona 3.000 W
Dimensiones (alto x ancho x fondo) (mm): **40 x 590 x 520**
Dimensiones encastre: **560 x 490 mm**

SMART

FHNS 604 4G WH C
106.0489.961
7612981899820
415 €



Tipo: **Placa Glass Linear**
Quemador: **Parrillas de fundición**
Válvulas de seguridad
Número de fuegos: **4**
Encendido: **Eléctrico**
Acabado: **Cristal templado biselado blanco**
Quemadores: **Planos de alta eficiencia**
1 quemador Auxiliar 1.000 W
2 quemadores Semirápidos 1.750 W
1 quemador Doble corona 3.000 W
Dimensiones (alto x ancho x fondo) (mm): **40 x 590 x 520**
Dimensiones encastre: **560 x 490 mm**

SMART

FHSM 755 4G
DCL XS C
106.0554.394
7612985576819
593 €



Tipo: **Placa Gas**
Quemador: **Parrillas de fundición**
Válvulas de seguridad
Número de fuegos: **5**
Encendido: **Eléctrico**
Quemadores: **Planos de alta eficiencia**
1 quemador Auxiliar 1.000 W
2 quemadores Semirápidos 1.750 W
1 quemador Doble corona 3.500 W
1 quemador Rápidos 3.000 W
Dimensiones (alto x ancho x fondo) (mm): **40 x 730 x 510**
Dimensiones encastre: **560 x 490 mm**

SMART

FHSM 604 4G DCL XS C
106.0554.391
7612985576789
475 €



Tipo: **Placa Gas**
Quemador: **Parrillas de fundición**
Válvulas de seguridad
Número de fuegos: **4**
Encendido: **Eléctrico**
Quemadores: **Planos de alta eficiencia**
1 quemador Auxiliar 1.000 W
2 quemadores Semirápidos 1.750 W
1 quemador Triple corona 3.500 W
Dimensiones (alto x ancho x fondo) (mm): **40 x 590 x 510**
Dimensiones encastre: **560 x 480 mm**

SMART

FHNL 705 4G TC XS E
106.0489.672
7612981898502
411 €

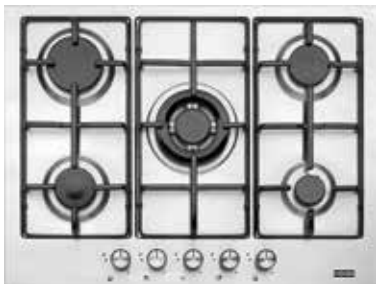

Tipo: **Placa Gas**
Quemador: **Parrillas esmaltadas**
Válvulas de seguridad
Número de fuegos: **5**
Encendido: **Eléctrico**
Quemadores: **Planos de alta eficiencia**
1 quemador Auxiliar 1.000 W
2 quemadores Semirápidos 1.750 W
1 quemador Rápido 3.000 W
1 quemador Wok triple llama 3.800 W
Dimensiones (alto x ancho x fondo) (mm): **55 x 680 x 510**
Dimensiones encastre: **560 x 490 mm**

SMART

FHNL 604 4G XS E
106.0489.620
7612981898472
273 €



Tipo: **Placa Gas**
Quemador: **Parrillas esmaltadas**
Válvulas de seguridad
Número de fuegos: **4**
Encendido: **Eléctrico**
Quemadores: **Planos de alta eficiencia**
1 quemador Auxiliar 1.000 W
2 quemadores Semirápidos 1.750 W
1 quemador Rápido 3.000 W
Dimensiones (alto x ancho x fondo) (mm): **55 x 580 x 510**
Dimensiones encastre: **560 x 490 mm**





Frigo ríficos

392

Frigoríficos integrables

396

Side by side integrables

398

Vinotecas

Electrodomésticos

Frío

Frigoríficos Combi Integrables

MYTHOS



FCB 400 TNF NEE
p. 393



FCB 400 V NEE
p. 393



FCB 360 TNF NEE
p. 394



FCB 360 V NEE
p. 394

MARIS



FCB 320 TNF NEE
p. 394



FCB 320 V NEE
p. 395

SMART



FCB 320 NEE
p. 395

Electrodomésticos

Frigoríficos Combi Integrables Side by side



FPDF 330 NF NE E
p.397

FSDR 330 V NE E
p.397

Vinotecas



FMY 24 WCR XS / BK
p.399

FMY 14 WCRD XS / BK
p.399

Frigoríficos combinados integrables



MYTHOS



NEW

FCB 400 TNF NE E
118.0705.155
761298634832
1.999 €



Tipo: **Frigorífico Combi Integrable**

Clase energética: **E**

Eficiencia sonora: **B**

Capacidad: **400 L (Congelador: 96 L / Frigorífico: 288 L)**

Capacidad extra: **+45%***

Mandos: **Display táctil en la parte superior**

No Frost: **Total No Frost**

Funciones: **Función Fast Freezing (Congelación rápida)**

Puerta: **Deslizante y reversible**

Equipamiento: **Cajón FreshZone; Compartimento 0°C; 5 estantes en el frigorífico, botellero en silver, 1 cajón en el frigorífico, 4 balcones ajustables, huevera, 3 cajones en el congelador, cubitera de hielo**

Seguridad: **Alarma puerta abierta**

Dimensiones (alto x ancho x fondo): **1935 x 690 x 551 mm**

Dimensiones nicho: **1940 x 710 x 560 mm**

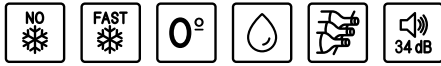

MYTHOS



NEW

FCB 400 V NE E
118.0705.909
7612986352764
1.799 €



Tipo: **Frigorífico Combi Integrable**

Clase energética: **E**

Eficiencia sonora: **B**

Capacidad: **400 L (Congelador: 101 L / Frigorífico: 299 L)**

Capacidad extra: **+45%***

Mandos: **Display táctil en la parte superior**

No Frost: **No**

Funciones: **EasyFrost; Función Fast Cooling (Enfriamiento rápido); Función Fast Freezing (Congelación rápida); Modo vacaciones; Stand by del aparato**

Puerta: **Deslizante y reversible**

Equipamiento: **Cajón FreshZone; Compartimento 0°C; 5 estantes en el frigorífico, botellero en silver, 1 cajón en el frigorífico, 4 balcones ajustables, huevera, 3 cajones en el congelador, cubitera de hielo**

Seguridad: **Alarma puerta abierta**

Dimensiones (alto x ancho x fondo): **1935 x 690 x 545 mm**

Dimensiones nicho: **1940 x 710 x 560 mm**



*comparado con un frigorífico estándar de 177 cm de altura

MYTHOS



FCB 360 TNF NE E
118.0656.684
7612986088304
1.699 €



Tipo: **Frigorífico Combi Integrable**
Clase energética: **E**
Eficiencia sonora: **B**
Capacidad: **280 L (Congelador: 68 L / Frigorífico: 212 L)**
Capacidad extra: **+15%***
Mandos: **Display táctil en la parte superior**
No Frost: **Sí (Total No Frost)**
Función: **Fast Freezing (Congelación rápida); Función Stand by del aparato, menor consumo de energía**
Cierre puerta: **Puerta deslizante y reversible**
Equipamiento: **Columna Multiflow; Cajón FreshZone; 5 estantes en el frigorífico, botellero, 1 cajon en el frigorífico, 4 balcones ajustables, huevera, 2 cajones en el congelador, 1 compartimento en el congelador, cubitera de hielo**
Seguridad: **Alarma puerta abierta**
Dimensiones (alto x ancho x fondo): **1935 x 540 x 545 mm**
Dimensiones nicho: **1940 x 560 x 560 mm**

MYTHOS



FCB 360 V NE E
118.0606.723
7612985787819
1.605 €



Tipo: **Frigorífico Combi Integrable**
Clase energética: **E**
Eficiencia sonora: **B**
Capacidad: **306 L (Congelador: 79 L / Frigorífico: 227 L)**
Capacidad extra: **+15%***
Mandos: **Display táctil en la parte superior**
No Frost: **No**
Funciones: **Easy Frost, Función Fast Cooling (Enfriamiento rápido); Función Stand by del aparato, menor consumo de energía**
Cierre puerta: **Puerta deslizante y reversible**
Equipamiento: **Cajón FreshZone ; 3 estantes de cristal en el frigorífico, botellero, 1 cajon en el frigorífico, 4 balcones ajustables, huevera, 2 cajones en el congelador, 1 compartimento en el congelador, cubitera de hielo**
Seguridad: **Alarma puerta abierta**
Dimensiones (alto x ancho x fondo): **1935 x 540 x 545 mm**
Dimensiones nicho: **1940 x 560 x 560 mm**

MARIS



FCB 320 TNF NE E
118.0696.811
7612986312867
1.605 €



Tipo: **Frigorífico Combi Integrable**
Clase energética: **E**
Eficiencia sonora: **B**
Capacidad: **250 L (Congelador: 68 L / Frigorífico: 182 L)**
Mandos: **Display táctil en la parte superior**
No Frost: **Si (Total No Frost)**
Funciones: **Función Fast Freezing (Congelación rápida); Función Stand by del aparato, menor consumo de energía**
Cierre puerta: **Puerta deslizante y reversible**
Equipamiento: **Columna Multiflow; Cajón FreshZone; 4 estantes en el frigorífico, botellero, 1 cajon en el frigorífico, 3 balcones ajustables, huevera, 2 cajones en el congelador, 1 compartimento en el congelador, cubitera de hielo**
Seguridad: **Alarma puerta abierta**
Dimensiones (alto x ancho x fondo): **1770 x 540 x 545 mm**
Dimensiones nicho: **1776 x 560 x 560 mm**

MARIS

FCB 320 V NE E
118.0606.722
7612985787802
1.367 €



Tipo: **Frigorífico Combi Integrable**
Clase energética: **E**
Eficiencia sonora: **B**
Capacidad: **273 L (Congelador: 79 L / Frigorífico: 194 L)**
Mandos: **Electrónicos**
No Frost: **No**
Funciones: **Easy Frost, Función Stand by del aparato, menor consumo de energía**
Cierre puerta: **Puerta deslizante y reversible**
Equipamiento: **Cajón FreshZone; 4 estantes en el frigorífico, botellero en silver, 1 cajón en el frigorífico, 3 balcones ajustables, huevera, 2 cajones en el congelador, 1 compartimento en el congelador, cubitera de hielo**
Seguridad: **Alarma puerta abierta**
Dimensiones (alto x ancho x fondo): **1770 x 540 x 545 mm**
Dimensiones nicho: **1776 x 560 x 560 mm**

SMART

FCB 320 NE E
118.0696.717
7612986312829
999 €



Tipo: **Frigorífico Combi Integrable**
Clase energética: **E**
Eficiencia sonora: **B**
Capacidad: **273 L (Congelador: 79 L / Frigorífico: 194 L)**
No Frost: **No**
Funciones: **Easy Frost, Función Stand by del aparato, menor consumo de energía**
Cierre puerta: **Puerta deslizante y reversible**
Equipamiento: **Columna Multiflow; Cajón FreshZone; 5 estantes en el frigorífico, 1 cajón en el frigorífico, 3 balcones ajustables, huevera, 2 cajones en el congelador, 1 compartimento en el congelador, cubitera de hielo**
Seguridad: **Alarma puerta abierta**
Dimensiones (alto x ancho x fondo): **1770 x 540 x 545 mm**
Dimensiones nicho: **1774 x 560 x 555 mm**

Frigorífico y congelador



MYTHOS



NEW

FSDR 330 V NE E
118.0696.718
7612986312836
1.260 €

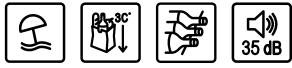

Tipo: **Frigorífico integrable**

Clase energética: **E**

Eficiencia sonora: **B**

Capacidad: **314 L**

Mandos: **Display Táctil**

Funciones: **Fast Cooling; Stand by del aparato; Modo vacaciones**

Puerta: **Deslizante y reversible; apertura de la puerta hacia la derecha**

Equipamiento: **5 estantes, 3 estantes ajustables en el frigorífico, botellero en silver, 2 cajones en el frigorífico, 5 balcones ajustables, 1 x 6 huevera**

Seguridad: **Alarma puerta abierta**

Dimensiones (alto x ancho x fondo): **1770 x 540 x 545 mm**

Dimensiones nicho: **1774 x 560 x 555 mm**

MYTHOS



NEW

FSDF 330 NF NE E
118.0696.720
7612986312850
1.450 €



Tipo: **Congelador integrable**

Clase energética: **E**

Eficiencia sonora: **C**

Capacidad: **209 L**

Mandos: **Display Táctil**

No Frost: **Sí**

Funciones: **ECO; Best; Fast Freezing (Congelación rápida)**

Puerta: **Deslizante y reversible; apertura de la puerta hacia la izquierda**

Cajones: **7 + 1 cubitera**

Seguridad: **Alarma de corte de luz**

Dimensiones (alto x ancho x fondo): **1770 x 540 x 545 mm**

Dimensiones nicho: **1774 x 560 x 555 mm**

Vinotecas



Electrodomésticos

MYTHOS



Tipo: **Vinoteca Integrable 45 cm**
 Clase energética: **G**
 Capacidad: **66 L**
 Capacidad de botellas: **24**
 Mandos: **Display LED blanco**
 Temperatura regulable de **+4 °C a +18°C**
 Cierre puerta: **Apertura de la puerta lateral Push-Push**
Cristal anti UV
 Equipamiento: **3 estantes de madera (roble) extraíble**
 Dimensiones (alto x ancho x fondo): **455 x 588 x 555 mm**
 Nivel sonoro (dbA): **42**

FMY 24 WCR XS
 131.0669.345
 7612986168631
2.378 €



MYTHOS



Tipo: **Vinoteca Integrable 45 cm**
 Clase energética: **G**
 Capacidad: **66 L**
 Capacidad de botellas: **24**
 Mandos: **Display LED blanco**
 Temperatura regulable de **+4 °C a +18°C**
 Cierre puerta: **Apertura de la puerta lateral Push-Push**
Cristal anti UV
 Equipamiento: **3 estantes de madera (roble) extraíble**
 Dimensiones (alto x ancho x fondo): **455 x 588 x 555 mm**
 Nivel sonoro (dbA): **39**

FMY 24 WCR N BK
 131.0717.412
 7612986414455
2.378 €



MYTHOS

FMY 14 WCRD XS
Negro/Inox
 131.0691.006
 7612986278026
832 €



Tipo: **Cajón de accesorios para vino**
 Material: **Roble**
 Incluye 9 accesorios:
 1. **Sacacorchos de alas**
 2. **Sacacorchos de hoja**
 3. **Sacacorchos de sumiller**
 4. **Abridor de champán**
 5. **Tapón para champán**
 6. **Corta cápsulas de vino**
 7. **Aireador de vino**
 8. **Tapa vertedora de vino**
 9. **Anillo antigoteo de vino**

FMY 14 WCRD BK
Negro
 131.0694.161
 7612986300772
832 €

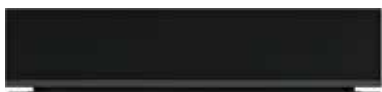

Dimensiones (alto x ancho x fondo) (mm): **133 x 595 x 566**

Pictogramas



Hornos

	Pirolítico		Grill		Precalentar		Full Menu
	Hidrolítico		Turbo Grill		Pizza		Guías telescópicas
	Convencional		Maxi Cooking		Pan automático		Smooth2close: cierre de puerta suave
	Cocción superior		Ventilador asistencia inferior		Pan		Press to clean: fácil limpieza de cristal
	Cocción inferior		Descongelar		Patelería Automático		Eco Hot Air
	Cocción ventilada		Aire forzado vapor		Quick Cooking		Mantener caliente
	Aire forzado Eco		Cookassist		Fermentar		Capacidad
	Aire forzado		Multicooking		Vapor		

Microondas

	Descongelar Automático		Aire Forzado combinado		Vapor		Microondas
	Aire forzado Automático		Grill combinado		Grill		Full Menu
	Recalentar Automático		Turbo Grill combinado		Precalentar		Capacidad











Electrodomésticos



Placas

-  Flex Pro: 8 zonas de cocción cacerolas Ø 10 -40 cm
-  Baño maría / Derretir
-  Grill / Gratinar
-  Zona puente
-  Easy Cook: Funciones de cocción preprogramadas
-  Fuego lento / Pochar
-  Mantener caliente
-  Válvula de seguridad
-  Pro Cook: Aprovechamiento de niveles de potencia con movilidad utensilios
-  Hervir
-  Función uso cafetera Moka
-  Encendido electrónico
-  Añadir Olla
-  Saltear / Freír
-  Temporizador
-  Hierro fundido

Lavavajillas

-  Door Opening System
-  Extradry
-  Autolimpieza del filtro
-  Puerta deslizante
-  Multizone
-  Programa desinfección
-  Rápido 30
-  Luz en el suelo
-  Media carga
-  Turbo
-  Zócalo de 2 cm

Frío













-  No-Frost
-  Multiflow
-  Super cool
-  Control de humedad
-  Fast freeze
-  Vacaciones
-  Ionizer
-  Botellero
-  Easy Frost
-  Compartimento 0°C
-  Filtro de carbón activo
-  Decibelios
-  Eco

Tabla de eficiencia energética

para Lavavajillas y Frío

Antes		A+++	A++	A+	A	B	C	D	E
Ahora	A	B	C			D	E	F	G

*Equivalencia aproximada entre etiquetas de eficiencia energética antiguas y las nuevas regladas por la Unión Europea.



Lava vajillas

- 404 Lavavajillas integrables de 60
- 405 Lavavajillas integrables de 45

Electrodomésticos





MYTHOS



FDW 614 D10P DOS LP C
117.0611.675
7612985814164
1.199 €

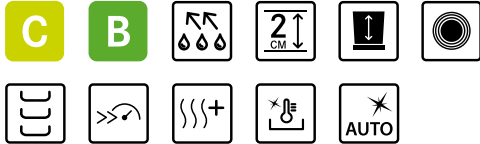

Tipo: **Lavavajilla Integrable 60 cm ancho**
Zócalo: **2 cm**
Clase eficiencia energética (NEL): **C**
Clase eficiencia sonora: **B**
Nivel sonoro (dBA): **41**
Comandos: **Electrónicos con display digital**
Número de cubiertos: **14**
Número de programas: **10**
Programas: **Programa de lavado automático, Eco 50, Lavado y secado rápido, Cristal, Intensivo 65°, Pre lavado, Rápido 30', Desinfección, Programa autolimpieza de la cuba, Silencioso**
Inicio diferido: **12h**
Opción media carga: **Multizone**
Bandejas: **3** / Seguridad: **Aquastop**
Door Opening System: **Sí**
Funcionamiento: **Luz en el suelo**
Dimensiones (alto x ancho x fondo) (mm): **820 x 598 x 555**

MYTHOS



FDW 614 D10P DOS C
117.0611.674
7612985814157
1.099 €



Tipo: **Lavavajilla Integrable 60 cm ancho**
Clase eficiencia energética (NEL): **C**
Clase eficiencia sonora: **B**
Nivel sonoro (dBA): **41**
Comandos: **Electrónicos con display digital**
Número de cubiertos: **14**
Número de programas: **10**
Programas: **Programa de lavado automático, Eco 50, Lavado y secado rápido, Cristal, Intensivo 65°, Pre lavado, Rápido 30', Desinfección, Programa autolimpieza de la cuba, Silencioso**
Inicio diferido: **12h**
Opción media carga: **Multizone**
Bandejas: **2** / Seguridad: **Aquastop**
Door Opening System: **Sí**
Funcionamiento: **Luz en el suelo**
Dimensiones (alto x ancho x fondo) (mm): **820 x 598 x 555**

MARIS



FDW 614 D7P DOS D
117.0611.673
7612985814140
999 €



Tipo: **Lavavajilla Integrable 60 cm ancho**
Clase eficiencia energética (NEL): **D**
Clase eficiencia sonora: **B**
Nivel sonoro (dBA): **43**
Comandos: **Electrónicos con display digital**
Número de cubiertos: **14**
Número de programas: **8**
Programas: **Programa de lavado automático, Eco 50, Lavado y secado rápido, Cristal, Intensivo 65°, Pre lavado, Rápido 30', Silencioso**
Inicio diferido: **12h**
Opción media carga: **Multizone**
Bandejas: **3** / Seguridad: **Aquastop**
Door Opening System: **Sí**
Funcionamiento: **Luz en el suelo**
Dimensiones (alto x ancho x fondo) (mm): **820 x 598 x 555**

SMART

NEW

FDW 614 E5P E
117.0694.396
7612986301816
749 €



Tipo: **Lavavajilla Integrable 60 cm ancho**
Clase eficiencia energética (NEL): **E**
Clase eficiencia sonora: **C**
Nivel sonoro (dBA): **49**
Comandos: **Electrónicos con display digital**
Número de cubiertos: **14**
Número de programas: **5**
Programas: **Eco 50, Intensivo 65°, Mixto, Rápido 30', Media carga**
Inicio diferido: **No**
Opción media carga: **Sí**
Bandejas: **2** / Seguridad: **Overflow**
Door Opening System: **No**
Dimensiones (alto x ancho x fondo) (mm): **820 x 598 x 555**

Ancho de 45 cm

SMART

FDW 4510 E8P E
117.0616.305
7612985842488
727 €



Tipo: **Lavavajilla Integrable 45 cm ancho**
Clase eficiencia energética (NEL): **E**
Clase eficiencia sonora: **C**
Nivel sonoro (dBA): **47**
Comandos: **Electrónicos con display digital**
Número de cubiertos: **10**
Número de programas: **8**
Programas: **Eco 50, Cristal, Auto Intensivo 65°, Auto Mixto, Prelavado, Rápido 30', Desinfección, Silencioso**
Inicio diferido: **12h**
Opción media carga: **Multizone**
Bandejas: **3** / Seguridad: **Aquastop**
Door Opening System: **No**
Aviso acústico fin de ciclo
Dimensiones (alto x ancho x fondo) (mm): **820 x 448 x 555**



Gestión de residuos

408	Para mueble de 90cm
408	Para mueble de 60cm
412	Para mueble de 50cm
412	Para mueble de 45 cm
413	Para mueble de 40 cm
414	Soluciones para puerta con bisagra
415	Soluciones a ras/sobre encimera



Para muebles de 90cm

MYTHOS



NEW

Sistema: **modular de cubos**Cierre: **Softclose (cierre suave)**Almacenamiento tapa: **Para detergentes y utensilios de limpieza.**Armario de soporte: **900 mm**Contenedores: **1 x 35 litros | 1 x 21 litros | 1 x 13 litros para Compost/Organicos con tapa.**Filtro: **Carbón anti olor**Cubo: **Asas, Cubre Asas**Instalación: **Sistema montaje extraíble, guías laterales en pared**Dimensiones (alto x ancho x fondo): **461 x 900 x 422 mm**

SORTER FX 90 35-21-13

121.0307.528

7612981159931

499 €

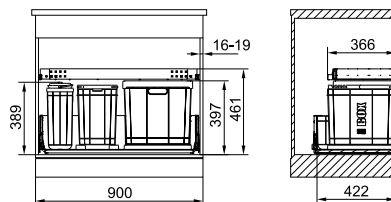
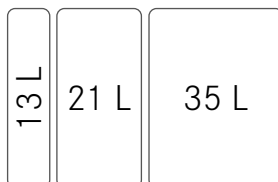

Para muebles de 60 cm

MYTHOS

Sistema: **modular de cubos**Cierre: **Softclose (cierre suave)**Almacenamiento tapa: **Para detergentes y utensilios de limpieza.**Armario de soporte: **600 mm**Contenedores: **1 x 26 litros | 2 x 11 litros**Filtro: **Carbón anti olor**Cubo: **Asas, Cubre Asas**Instalación: **Sistema montaje extraíble, guías laterales en pared**Dimensiones (alto x ancho x fondo): **448 x 600 x 506 mm**

SORTER FX 60 26-11-11

121.0557.763

7612985607742

391 €

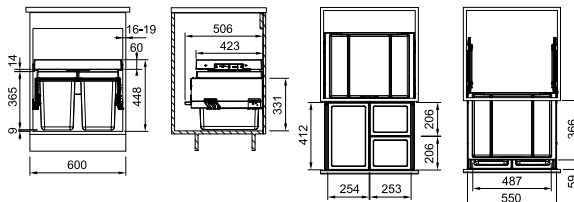
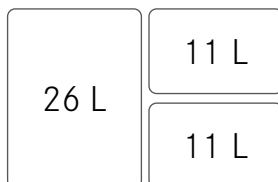

Para muebles de 60cm

MYTHOS



Sistema: **modular de cubos**
 Cierre: **Softclose (cierre suave)**
 Almacenamiento tapa: **Para detergentes y utensilios de limpieza.**
 Armario de soporte: **600 mm**
 Contenedores: **2 x 26 litros**
 Filtro: **Carbón anti olor**
 Cubo: **Asas, Cubre Asas**
 Instalación: **Sistema montaje extraíble, guías laterales en pared**
 Dimensiones (alto x ancho x fondo): **448 x 600 x 506 mm**

SORTER FX 60 26-26
121.0557.764
 7612985607759
380 €

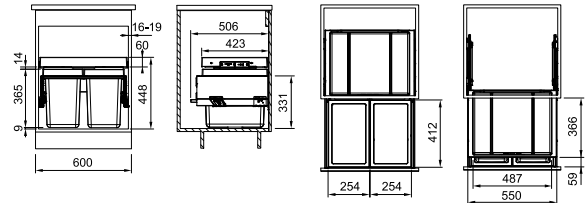
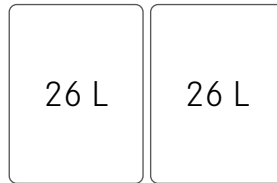
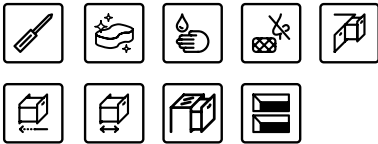

MYTHOS



Sistema: **modular de cubos**
 Cierre: **Softclose (cierre suave)**
 Almacenamiento tapa: **Para detergentes y utensilios de limpieza.**
 Armario de soporte: **600 mm**
 Contenedores: **1 x 35 litros | 1 x 16 litros**
 Filtro: **Carbón anti olor**
 Cubo: **Asas, Cubre Asas**
 Instalación: **Sistema montaje extraíble, guías laterales en pared**
 Dimensiones (alto x ancho x fondo): **448 x 600 x 456 mm**

SORTER FX 60 35-16
121.0557.765
 7612985607766
355 €

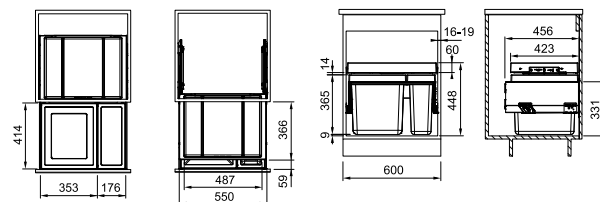
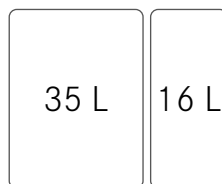

Para muebles de 60cm

MARIS

174

175



Sistema: **modular de cubos**

Almacenamiento: **Espacios laterales para botellas, periódicos o útiles para limpieza.**

Armario de soporte: **600 mm**

Contenedores: **1 x 18 litros | 2 x 8 litros**

Cubo: **Asas en cada cubo**

Instalación: **Sistema montaje extraíble, para ser ensamblados sobre un cajón (guías, cajón y puertamueble no incluidos)**

Bandeja / Tapa con guías (incluido)

Dimensiones (alto x ancho x fondo): **390 x 560 x 483 mm**

TROLLEY 2 VARIO 60

134.0066.057

7612980052837

126 €

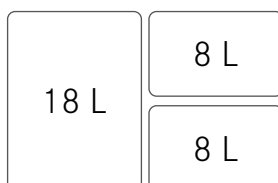

MARIS

176

180



Sistema de suspensión anclado a la puerta y deslizamiento suave

Cierre: **mecanismo de cierre automático amortiguado**

Tapa conjunto: **Metal estable con espacio de almacenamiento**

Montaje: **Fácil de montar atornillado a la pared y a la puerta**

Apertura: **Es necesario tirador en la puerta**

Armario de soporte: **600 mm**

Contenedores: **2 x 12 Litros | 2 x 8 Litros**

Asas: **en cada cubo**

Instalación: **sistema montaje extraíble. Incluye bandeja/ tapa adaptador para muebles de 16 x 19 mm de grosor**

Dimensiones (alto x ancho x fondo): **360 x 562 x 399 mm**

Altura reducida, ideal para muebles de fregaderos

SORTER GARBO 60-4

121.0200.676

7612980657490

273 €

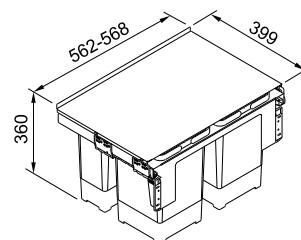

Para muebles de 60cm

MARIS



- 176
- 178
- 179
- 180
- 181



SORTER GARBO 60-3
121.0200.680
 7612980657506
261 €



12 L	Residuos orgánicos
18 L	8 L

Sistema de suspensión anclado a la puerta y deslizamiento suave
 Cierre: **mecanismo de cierre automático amortiguado**
 Tapa conjunto: **Metal estable con espacio de almacenamiento**
 Montaje: **Fácil de montar atornillado a la pared y a la puerta**
 Apertura: **Es necesario tirador en la puerta**
 Armario de soporte: **600 mm**
 Contenedores: **1 x 18 Litros | 1 x 12 Litros | 1 x 8 Litros | Contenedor residuos orgánicos**
 Asas: **en cada cubo**
 Instalación: **sistema montaje extraíble.**
 Dimensiones (alto x ancho x fondo): **360 x 562 x 399 mm**
Altura reducida, ideal para muebles de fregaderos

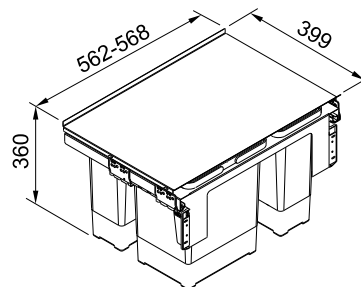

MARIS



- 179
- 181



SORTER GARBO 60-2
121.0284.027
 7612981049423
256 €



18 L	18 L
------	------

Sistema de suspensión anclado a la puerta y deslizamiento suave
 Cierre: **mecanismo de cierre automático amortiguado**
 Tapa conjunto: **Metal estable con espacio de almacenamiento**
 Montaje: **Fácil de montar atornillado a la pared y a la puerta**
 Apertura: **Es necesario tirador en la puerta**
 Armario de soporte: **600 mm**
 Contenedores: **2 x 18 Litros**
 Asas: **en cada cubo**
 Instalación: **sistema montaje extraíble.**
 Dimensiones (alto x ancho x fondo): **360 x 562 x 399 mm**
Altura reducida, ideal para muebles de fregaderos

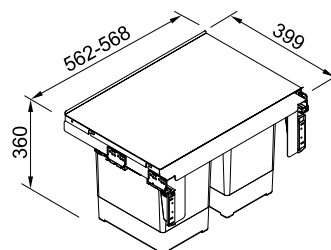

Cubetas

Fregaderos

Grifos

Campanas

Electrodomésticos

Gestión de residuos

Accesorios

Para muebles de 50cm

MARIS

182

175

185



Armario de soporte: **500 mm**
 Contenedores: **1 x 14 Litros | 1 x 18 Litros**
 Tapa del conjunto
 Filtro: **carbón anti olor**
 Asas: **en cada cubo**
 Instalación: **sistema montaje inferior**
 Dimensiones (alto x ancho x fondo): **345 x 438 x 330 mm**

Instalación en mueble de 50 cm

Bisagras del mueble: **mínimo de 90°**
 Apertura: **manual**
 Total ancho: **438 mm**
 Únicamente con grosor de pared de mueble de 16 mm

Instalación en mueble de 60 cm

Bisagras del mueble: **110°**
 Apertura: **Automática con brazo fijado a la puerta del mueble**
 Total ancho: **515 mm**

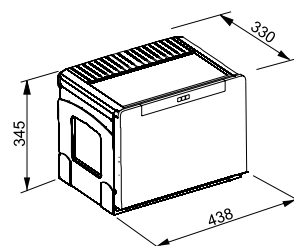

CUBE 50/2 AUTOMÁTICO

134.0055.292

7612980038183

190 €



18 L

14 L

Para muebles de 45 cm

MARIS

179

181



Sistema de suspensión anclado a la puerta y deslizamiento suave
 Cierre: **mecanismo de cierre automático amortiguado**
 Tapa conjunto: **Metal estable con espacio de almacenamiento**
 Montaje: **Atornillado a la pared y a la puerta**
 Apertura: **Es necesario tirador en la puerta**
 Armario de soporte: **450 mm**
 Contenedores: **1 x 18 Litros | 1 x 12 Litros (tapa incluida)**
 Asas: **en cada cubo**
 Instalación: **sistema montaje extraíble**
 Dimensiones (alto x ancho x fondo): **360 x 412 x 399 mm**
Altura reducida, ideal para muebles de fregaderos

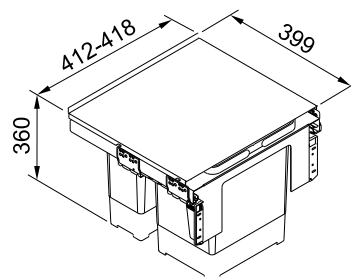

SORTER GARBO 45-2

121.0200.692

7612980660421

256 €



12 L

18 L

Para muebles de 40 cm

MARIS

182

184

185



CUBE 40/3C
134.0039.331
7612980015610
177 €

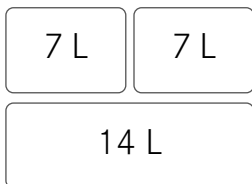

Sistema premontado

Cierre: **mecanismo de cierre automático amortiguado**

Tapa conjunto: **Plástico resistente con espacio de almacenamiento**

Montaje: **Atornillado a la pared y a la puerta (ver página siguiente consejo de montaje en mueble de 45 y 40 cm)**

Apertura: **Es necesario tirador en la puerta**

Armario de soporte: **400 mm**

Contenedores: **1 x 14 Litros | 1 x 7 Litros**

Asas: **en cada cubo**

Instalación: **sistema de montaje inferior**

Dimensiones (alto x ancho x fondo): **348 x 407 x 335 mm**

Altura reducida, ideal para muebles de fregaderos

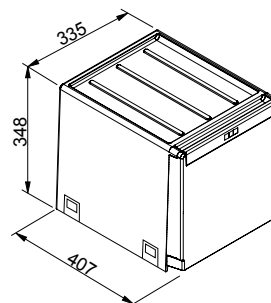

MARIS

175

185



CUBE 40/2C
134.0039.332
7612980015627
173 €

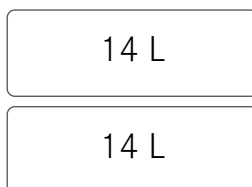

Sistema premontado

Tapa conjunto: **Plástico resistente con espacio de almacenamiento**

Montaje: **Atornillado a la pared y a la puerta**

Apertura: **Es necesario tirador en la puerta**

Armario de soporte: **400 mm**

Contenedores: **2 x 14 Litros**

Asas: **en cada cubo**

Instalación: **sistema de montaje inferior**

Dimensiones (alto x ancho x fondo): **348 x 407 x 335 mm**

Altura reducida, ideal para muebles de fregaderos

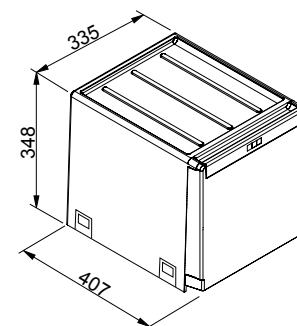

Instalación del CUBE 40 - 2C y 3C:

Instalación en mueble de 45

Bisagras del mueble: 110°
Apertura automática con brazo fijado a la puerta del mueble
Total ancho 402 mm

Instalación en mueble de 40

Bisagras del mueble: mínimo de 90°
Apertura manual (no hay espacio para el brazo de apertura automática)
Total ancho 335 mm

Soluciones Puerta con Bisagra - Mueble 40cm

SMART



SORTER PIVOT 400 V2 BK
121.0307.563
 7612981160135
142 €



Cubo compacto de residuos orgánicos
 Fácil instalación
 Cubierta de plástico resistente con espacio de almacenamiento
 Compatible con todos los fregaderos Franke
 Bolsa de hasta 35 litros
 Para puertas a izquierda o derecha
 Material: **Plástico 100 % reciclable**
 Armario de soporte: **400 mm**
 Contenedor: **1 x 27 Litros**
 Tapa
 Filtro: **carbón anti olor**
 Instalación: **Puertas con bisagras**
 Dimensiones (alto x ancho x fondo): **419 x 358 x 341 mm**

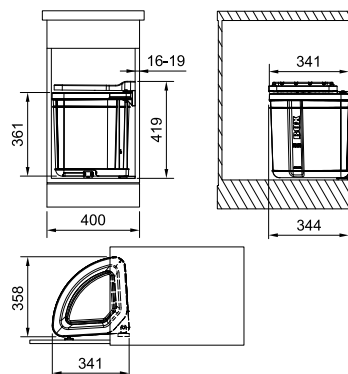

SMART



SORTER MINI
121.0176.518
 7612980515219
64 €



Cubo compacto de residuos orgánicos
 Fácil instalación
 Cubierta de plástico resistente con espacio de almacenamiento
 Compatible con todos los fregaderos Franke
 Para puertas a izquierda o derecha
 Material: **Plástico 100 % reciclable**
 Armario de soporte: **400 mm**
 Contenedor: **1 x 17 Litros**
 Tapa
 Instalación: **Puertas con bisagras**
 Dimensiones (alto x ancho x fondo): **348 x 310 x 290 mm**

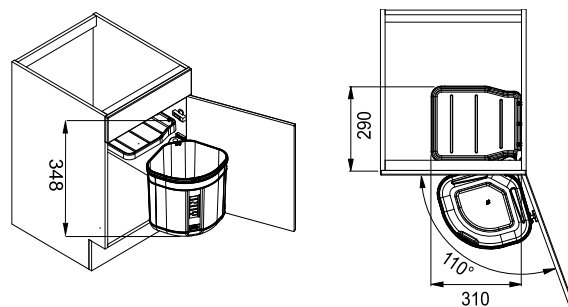

Soluciones A Ras / Sobre Encimera

MYTHOS



WASTE BIN FLUSH-M F12
134.0035.043
7612142230028
237 €

Sistema montaje: **a ras**
Armario de soporte: **300 mm**
Contenedores: **1 x 12 Litros**
Tapa de acero inoxidable
Asas

Dimensiones (alto x ancho x fondo): **315 x 282 x Ø 235 mm**

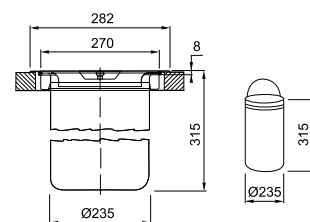

MYTHOS



WASTE BIN INSET M E12
134.0035.042
7612142230011
225 €

Sistema montaje: **sobre encimera**
Armario de soporte: **300 mm**
Contenedores: **1 x 12 Litros**
Tapa de acero inoxidable
Asas

Dimensiones (alto x ancho x fondo): **315 x 306 x Ø 235 mm**

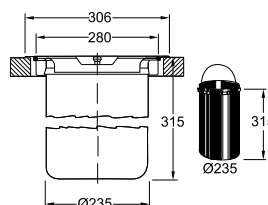

Cubetas

Fregaderos

Girfos

Campanas

Electrodomésticos

Gestión de residuos

Accesorios



Acceso rios

Cubetas y fregaderos

- 418 All-In
- 422 Masterpiece
- 424 Andy chef
- 424 Box Center
- 425 Cubetillas y escurridores
- 426 Roll-ups
- 427 Tablas de corte

Válvulas, tapones y rebosaderos

- 432 Masterpiece
- 434 Colorline Black Collection
- 436 Premium
- 438 Greyline
- 439 Estándar Edition

440 Otros complementos y sifones

- 441 **Accesorios grifos multifunción**
- 442 **Accesorios Campanas**
- 448 **Accesorios Gestión de residuos**

- 449 **Accesorios Hornos**
- 449 **Accesorios Frigoríficos**
- 450 **Productos de limpieza**





Todo se completa con **ALL IN**

La solución todo en uno para cortar, escurrir, lavar y guardar tus recetas.
All-In transforma cualquier fregadero en una elegante y divertida estación de trabajo.
All-In es el sistema flexible de preparación de alimentos diseñado para aportar más fluidez a tu cocina y a tu vida.



Ocho accesorios, infinidad de usos, se adapta a cualquier fregadero*



*Hasta 540mm



Prepara

Utilizando la tabla de bambú, las guías telescópicas, el colador y las cubetillas, All-In puede ayudarte:

- Picar verduras y otros ingredientes
- Recoger los alimentos cortados
- Recoger las pieles y ocuparse de los residuos
- Guardar los ingredientes preparados en el frigorífico



Cocina

Las guías, las cubetas escurridor y el escurridor de silicona son realmente útiles en la fase de cocción y puedes:

- Dejar las ollas y sartenes en las guías mientras se llenan de agua
- Utilizar el colador para escurrir la pasta u otros ingredientes
- Apoyar sartenes y platos calientes sobre el escurridor flexible para proteger las superficies de trabajo



Limpia

Cuando es tiempo de limpiar tu área de trabajo, las guías telescópicas, la cubetilla y el escurridor flexible, te puede ayudar a:

- Escurrir platos y vasos
- Escurrir los cubiertos y utensilios de cocina



Ordena

Una vez terminada la limpieza, All-In puede ayudarte a ordenar todo, ya sea para:

- Guardar los artículos de limpieza en el fregadero
- Mantener todos los accesorios juntos en la caja de almacenaje
- Guardarlo todo perfectamente organizado dentro de tus muebles de cocina



Guía telescópica

405 x 173 x 27 mm (cerrado)
605 x 173 x 27 mm (abierto)

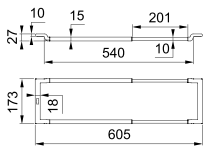

Caja de almacenamiento

540 x 275 x 100 mm

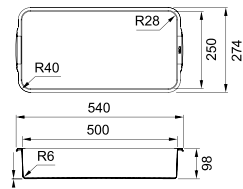

Escurreidor flexible de silicona

400 x 350 x 6,5 mm



Tabla de cortar de bambú

320 x 200 x 18 mm

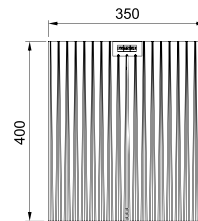
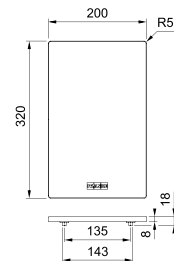

Cubetilla pequeña

173 x 173 x 95 mm

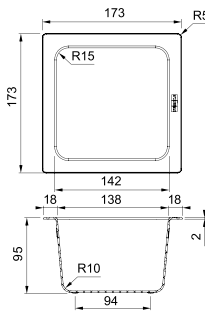

Bowl pequeño

173 x 173 x 95 mm

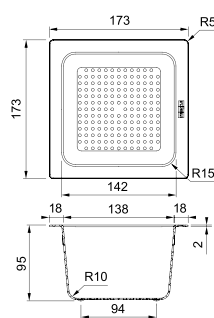

Cubetilla

173 x 297 x 95 mm

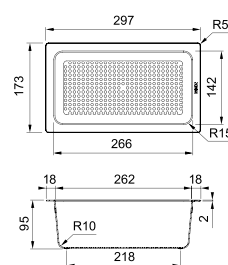

Tapa de bambú para bowl

173 x 173 x 10 mm

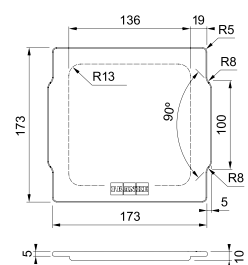



ALL-IN SET 1

11

ALL-IN
GUÍA-CUBETILLA-PLACA CORTE
 Accesorios All -In
112.0655.481
 7612986084603
142 €

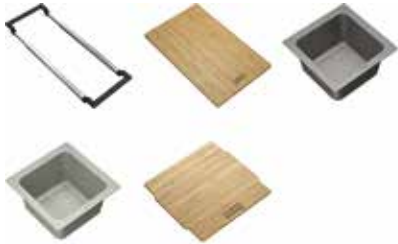

ALL-IN SET 2

12

ALL-IN
GUÍA-BOLx2-PLACA DE CORTE
 Accesorios All -In
112.0655.482
 7612986084610
166 €

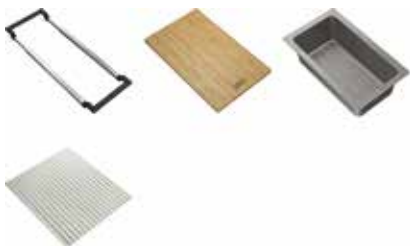

ALL-IN SET 3

13

ALL-IN
GUÍA-CUBETILLA-PLACA CORTE-ESCURRIDOR
 Accesorios All -In
112.0655.483
 7612986084627
199 €

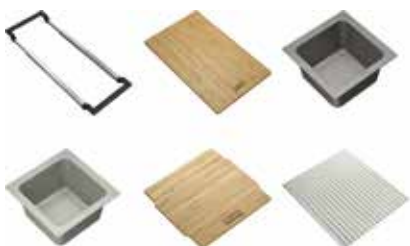

ALL-IN SET 4

14

ALL-IN
GUÍA-BOLx2-PLACA CORTE-ESCURRIDOR
 Accesorios All -In
112.0655.488
 7612986084641
213 €

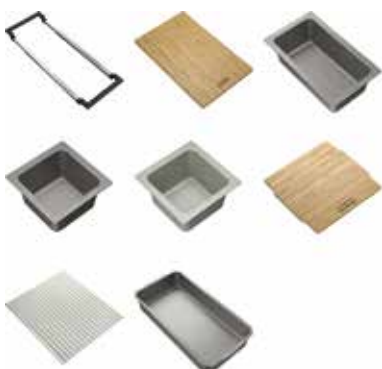

ALL-IN SET 5

15

ALL IN
FULL SET CON CAJA ALMACENAJE
 Accesorios All -In
112.0655.489
 7612986084658
261 €

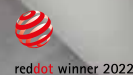

Mythos Masterpiece

Tu nueva obra de arte.



Accesorios Mythos Masterpiece

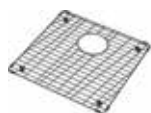

01

REJILLA SOPORTE ANTRACITA 40
391x401 mm
Accesorio Masterpiece
112.0655.431
7612986083835
99 €



09

REJILLA SOPORTE ORO 68
676x401 mm
Accesorio Masterpiece
112.0655.409
7612986084283
149 €



02

REJILLA SOPORTE ANTRACITA 50
491x401 mm
Accesorio Masterpiece
112.0655.470
7612986084566
119 €



10

REJILLA HPL ANTRACITA
405x674x35mm
Accesorio Masterpiece
112.0676.895
7612986212877
514 €

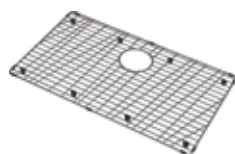

03

REJILLA SOPORTE ANTRACITA 68
676x401 mm
Accesorio Masterpiece
112.0655.408
7612986084276
149 €



19

CUBETILLA INOX ANTRACITA
429 x156 x 53,5 mm (exterior)
Accesorio Masterpiece
112.0655.239
7612986083354
123 €

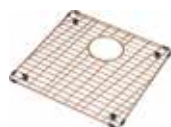

04

REJILLA SOPORTE COBRE 40
391x401 mm
Accesorio Masterpiece
112.0655.468
7612986084535
99 €



20

CUBETILLA INOX ORO
429 x156 x 53,5 mm (ext.)
Accesorio Masterpiece
112.0655.240
7612986083361
123 €



05

REJILLA SOPORTE COBRE 50
491x401 mm
Accesorio Masterpiece
112.0655.472
7612986084580
119 €



21

CUBETILLA INOX COBRE
429 x156 x 53,5 mm (ext.)
Accesorio Masterpiece
112.0655.341
7612986083378
123 €



06

REJILLA SOPORTE COBRE 68
676x401 mm
Accesorio Masterpiece
112.0655.410
7612986084290
149 €

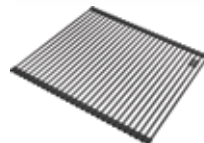

30

ROLL-UP ANTRACITA
440 x 468 mm
Accesorio Masterpiece
112.0655.342
7612986083385
199 €



07

REJILLA SOPORTE ORO 40
391x401 mm
Accesorio Masterpiece
112.0655.433
7612986083859
99 €



31

ROLL-UP ORO
440 x 468 mm
Accesorio Masterpiece
112.0655.343
7612986083392
199 €



08

REJILLA SOPORTE ORO 50
491x401 mm
Accesorio Masterpiece
112.0655.471
7612986084573
119 €

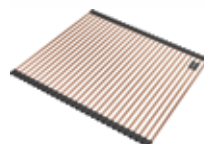

32

ROLL-UP COBRE
440 x 468 mm
Accesorio Masterpiece
112.0655.344
7612986084108
199 €

Andy Chef



Modo día

Todos los accesorios para preparar, cortar y enjuagar.



Modo noche

Todos los accesorios se guardan fácilmente en la cubeta de manera discreta.



Tabla de corte y cuchillo

La tabla de cortar de madera también sirve como soporte para guardar el cuchillo.



Cubetilla

La cubetilla de acero inoxidable es ideal para lavar y escurrir tus alimentos. Una vez posicionada en los bordes del fregadero, puedes deslizarla de un extremo a otro de la cubeta.



16

ANDY CHEF
Accesorio Andy Chef
112.0619.946
7612985856683
415 €

Beneficios Andy Chef



Accesorios Box Center



186

SOPORTE CUCHILLOS 429x180x23 BOX CENTER
Accesorios Box Center
112.0539.135
7612985515269
83 €



189

ESCURRIDOR 452x245x165 BOX CENTER
Accesorios Box Center
112.0539.138
7612985515290
42€



42

TABLA MADERA 429x180x24 BOX CENTER
Accesorios Box Center
112.0539.134
7612985515252
102 €



26

CUBETILLA INOX BOX CENTER 156x429x54 mm
Accesorios Box Center
112.0394.981
7612981698713
70 €



188

SET 3 CUCHILLOS BOX CENTER
Accesorios Box Center
112.0545.792
7612985538138
27 €



45

TABLA CORTE NEGRA 429x180x24 BOX CENTER
Accesorios Box Center
112.0539.120
7612985515245
94 €



17

CESTA-VAJILLA RECTANGULAR
INOX 901.630 (375 x 295 x 134 mm)
Cesta vajilla rectangular
112.0008.448
7612211030665
46 €

Cubetillas y escurridores



22

CUBETILLA INOX 156x417x54mm
Compatible con modelos FSG/KNG
112.0066.060
7612980052851
126 €



24

CUBETILLA INOX 156 x 416 x 53 mm
Compatible con modelos MYX
112.0659.398
7612986099300
102 €



23

CUBETILLA INOX 181x431x59mm
Compatible con modelos
MRX TL
112.0520.497
7612985441230
106 €



26

CUBETILLA INOX BOX
156x429x54 mm
Compatible con modelos BWX/BXX
112.0394.981
7612981698713
70 €



27

CUBETILLA INOX MTX 172x412x55mm
Compatible con modelos ANX/SRX/GAX
112.0057.850
7612980040674
49 €



29

ESCURRIDOR GRIS URBAN
440x181x92mm
Compatible con modelos UBG
112.0538.950
7612985514781
24 €



210

NEW

CUBETILLA INOX 150x325x80mm
Compatible con modelos MRG 651
112.0057.214
7612213096027
36 €



33

ESCURRIDOR MOVIL
298x412x17
Compatible con modelos MYX
112.0602.288
7612985772938
126 €



34

ESCURRIDOR MOVIL KBK 342X430X22
Compatible con modelos KBK/MRX/
MRG a ras y bajo encimera
112.0188.651
7612980584215
111 €

Roll-Up



35

ROLL-UP 468 x 440 mm
Escurridor móvil
112.0080.355
7612980499175
94 €

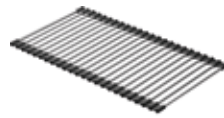

36

ROLL-UP FRESNO 220 x 400mm
Escurridor móvil
112.0520.938
7612985443463
94 €



37

ROLL-UP 424 x 267 mm
Escurridor enrollable
112.0591.081
7612985731454
78 €



38

ROLL-UP XXL 468 x 420 mm
Escurridor enrollable
112.0030.882
7612142241574
82 €



39

ROLL-UP 366 X 326 mm
Escurridor enrollable
112.0075.642
7612980071180
59 €



40

ROLL-UP 298 x 410mm
Escurridor enrollable
112.0256.867
7612980897384
59 €

Rejillas

Accesorios compatibles con los modelos BXX y BXM



223

NEW

REJILLA SOPORTE 68 / 676x401mm
112.0632.195
7612985929219
63 €

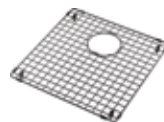

219

NEW

REJILLA SOPORTE 40 / 391x401mm
112.0632.193
7612985929196
39 €



221

NEW

REJILLA SOPORTE 50 / 491x401mm
112.0632.194
7612985929202
47 €

Tablas de Corte



41

TABLA DE CORTE MADERA
429x180x24 mm
Nogal
Compatible con modelos BXX/BWX
112.0557.028
7612985603966
102 €



45

TABLA CORTE BOX CENTER
429x180x24mm
PVC negro
Compatible con modelos BWX
112.0539.120
7612985515245
94 €



42

TABLA DE CORTE MADERA
429 x180 x 24 mm
Nogal
Compatible con modelos BWX
112.0539.134
7612985515252
102 €



47

TABLA DE CORTE BAMBÚ
280x532x33mm
Compatible con modelos MRX/AMX/SKX
CNG/MRG/SID/S2D/TTD/UBG
112.0595.334
7612985746939
59 €



43

TABLA DE CORTE
278x434mm
Cristal negro
Compatible con modelos MYX
112.0355.965
7612981469344
102 €



49

TABLA DE CORTE MADERA 230x442x23
Nogal
Compatible con modelos BAK/FSG/
KNG/MRG
112.0654.748
7612986081176
82 €



44

TABLA DE CORTE
412x180x13mm
Paperstone
Compatible con modelos MYX
112.0591.082
7612985731461
102 €



211

NEW

TABLA DE CORTE 200x510x16mm
PVC negro
Compatible con modelos MRX TL
112.0520.471
7612985440585
89 €

Accesorios compatibles con cubetas de acero inoxidable



Material	n/a	n/a	n/a	Inox	Inox	Inox	
Dimensiones (mm)	452x245x165	468x440	468x420	424x267	375x295x134	181x431x59	156x416x53
PVP	42	94	82	78	46	106	102
FUN	112.0539.138	112.0080.355	112.0030.882	112.0591.081	112.0008.448	112.0520.497	112.0659.398
EAN	7612985515290	7612980499175	7612142241574	7612985731454	7612211030665	7612985441230	7612986099300

Masterpiece	BXM					
Box Center	BWM	X				
Mythos	MYX			X		X
Maris Quiet	MQX		X			
Box	BXX	X				
Maris	MRX		X		MRX TL	
BMG	BMG					
BMG	ANX				X	
BMG	AMX				X	
BMG	SRX		X		X	
Rondo	ROX					
Argos	AGX		X			
Aton	ANX		X			
Spark	SKX				X	
Progresso	PNX					



27	33	34	43	44	211	41	47
Inox	Inox	Inox	Cristal negro	Paperstone negro	PVC negro	Nogal	Bambú
172x412x55	298x412x17	342X430X22	278x434	180x412	510x200x16	429x180x24	280x532
49	126	111	102	102	89	102	59
112.0057.850	112.0602.288	112.0188.651	112.0355.965	112.0591.082	112.0520.471	112.0557.028	112.0595.334
7612980040674	7612985772938	7612980584215	7612981469344	7612985731461	7612985440585	7612985603966	7612985746939



X MRX 210 X



X



X

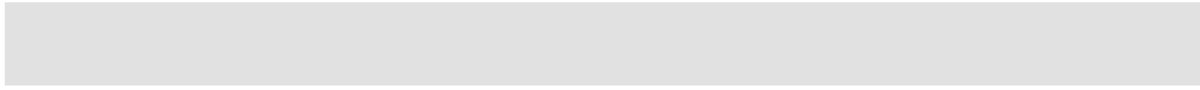
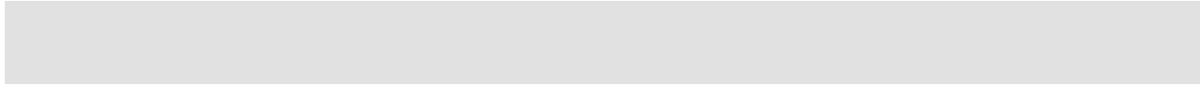

X

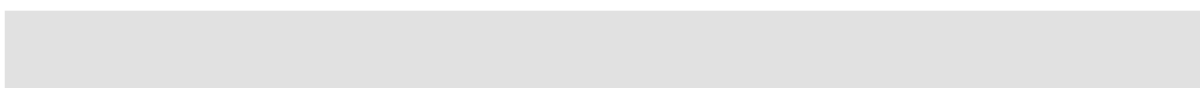

Accesorios compatibles con cubetas de color

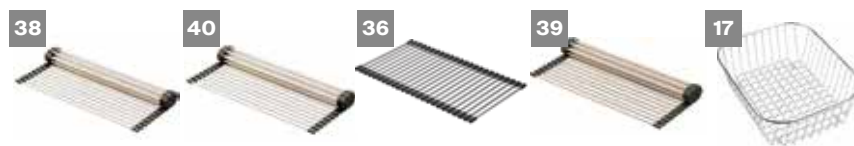

Material	n/a	n/a	n/a	n/a	Inox
Dimensiones (mm)	468x420	410x298	400x220	366x326	
PVP	82	59	94	59	46
FUN	112.0030.882	112.0256.867	112.0520.938	112.0075.642	112.0008.448
EAN	7612142241574	7612980897384	7612985443463	7612980071180	7612211030665

Fraceram	Belfast	BAK	X			
	Kubus	KBK	X			

Fragranite	Kubus 2	KNG	X	X		
	Maris	MRG	X		X	X
	Urban	UBG				X
	Fresno	FSG			X	
	Mythos	MTG	X			
	Centro	CNG	X			

Tectonite	Sirius 2	S2D	X			
	Titan	TTD	X			X
	Sirius	SID	X			X



22	29	210	34	49	47
Inox	Gris	Inox	Inox	Nogal	Bambú
156x417x54	440x181x92	150x325x80	342X430X22	230x442x23	280x532
126	24	36	111	82	59
112.0066.060	112.0538.950	112.0057.214	112.0188.651	112.0654.748	112.0595.334
7612980052851	7612985514781	7612213096027	7612980584215	7612986081176	7612985746939

				X	
			X		
X				X	
		MRG 651	X	X	X
	X				X
X				X	
			X		X
					X
					X
			X		X

Accesorios Masterpiece

Conjuntos de válvulas compatibles con cubetas y fregaderos de acero inoxidable.

Diámetro de perforación del mando pushknob es de 35 mm



*Incluye válvula y rebosadero

*Incluye válvula, pushknob y rebosadero

Compatible con cubetas y fregaderos de Fraganite y Tectonite

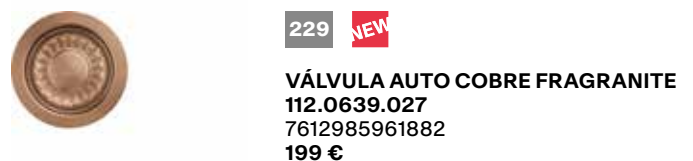
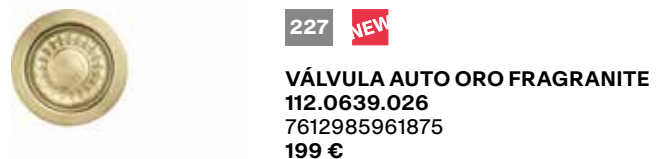
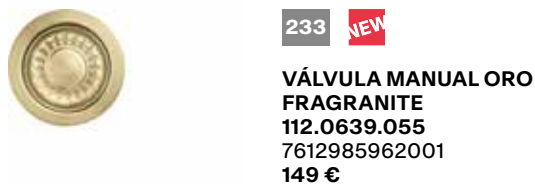

Para instalar las válvulas compatibles con un fregadero o cubeta de Fraganite/Tectonite®, es necesario conservar los elementos de fijación y tornillos originales de la válvula de desagüe y rebosadero de origen.

Embellecedores



243 **NEW**

EMBELLECEDOR REDONDO ANTRACITA
112.0717.469
7612986414967
49 €



241 **NEW**

EMBELLECEDOR CUADRADO ANTRACITA
112.0717.462
7612986414936
55 €



245 **NEW**

EMBELLECEDOR REDONDO ORO
112.0717.470
7612986414974
49 €

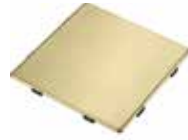

237 **NEW**

EMBELLECEDOR CUADRADO ORO
112.0717.419
7612986414943
55 €



247 **NEW**

EMBELLECEDOR REDONDO ORO
112.0717.494
7612986414981
49 €



239 **NEW**

EMBELLECEDOR CUADRADO COBRE
112.0717.420
7612986414950
55 €

Disponibilidad Junio 2024

Rebosaderos



251 **NEW**

REBOSADERO ANTRACITA FRAGRANITE
133.0630.101
7612985922692
15 €



253 **NEW**

REBOSADERO ORO FRAGRANITE
133.0630.111
7612985922708
15 €



249 **NEW**

REBOSADERO COBRE FRAGRANITE
133.0630.057
7612985922715
15 €

Mando push-knob



213 **NEW**

MANDO PUSH-KNOB ANTRACITA
112.0630.187
7612985922586
79 €



217 **NEW**

MANDO PUSH-KNOB ORO CHAMPAGNE
112.0630.210
7612985922593
79 €



215 **NEW**

MANDO PUSH-KNOB COBRE
112.0630.188
7612985922609
79 €

Diámetro de perforación del mando push-knob es de 35 mm

Accesorios Black Collection

Válvula automática para 1 cubeta



66

**CONJUNTO VALV. AUTO 1 CUBETA
MB MRG610**
Válvula
112.0658.446
7612986094923
102 €



67

**CONJUNTO VALV. AUTO 1 CUBETA
MB MTG/MRG611**
Válvula
112.0658.197
7612986094602
102 €



68

**CONJUNTO VALV. AUTO 1
CUBETA MB UBG610-56**
Válvula
112.0658.124
7612986094640
102 €



65

**CONJUNTO VALV. AUTO 1 CUB.
MB CNG/UBG/611/610**
Válvula
112.0658.214
7612986094626
102 €

Válvula manual para 1 cubeta



73

**CONJUNTO VALV. MANUAL 1 CUBETA
MB MRG610**
Válvula
112.0658.444
7612986094916
89 €



74

**CONJUNTO VALV. MANUAL 1 CUBETA
MB MTG/MRG611**
Válvula
112.0657.946
7612986094398
89 €



75

**CONJUNTO VALV. MANUAL 1 CUBETA
MB UBG610-56**
Válvula
112.0658.250
7612986094633
89 €



72

**CONJUNTO VALV. MANU 1 CUB.
MB CNG/UBG/611/610**
Válvula
112.0658.242
7612986094619
89 €

Válvula automática para 2 cubetas



69

**CONJUNTO VALV. AUTO 2 CUBETAS
MB MRG620**
Válvula
112.0658.485
7612986099577
173 €



70

**CONJUNTO VALV. AUTO 2 CUBETAS
MB MTG/MRG651**
Válvula
112.0658.280
7612986094701
173 €



71

**CONJUNTO VALV. AUTO 2 CUBETAS
MB UBG620**
Válvula
112.0658.413
7612986094787
173 €

Válvula manual para 2 cubeta



76

CONJUNTO VALV. MANUAL 2 CUBETAS MB MRG620
Válvula
112.0658.484
7612986099836
149 €



78

CONJUNTO VALV. MANUAL 2 CUBETAS MB UBG620
Válvula
112.0658.438
7612986094770
149 €



77

CONJUNTO VALV. MANUAL 2 CUBETAS MB MTG/MRG651
Válvula
112.0658.125
7612986094190
149 €

Complementos Colorline



101

VÁLVULA AUTO GREYL COLOR (NEGRO) 500mm
Válvula
112.0656.939
7612986090574
66 €



200

TAPÓN NEGRO AUTO
Tapón
133.0656.997
7612986090581
20 €



85

VÁLVULA MAN GREYL COLOR (NEGRO)
Válvula
112.0657.022
7612986090598
58 €



199

TAPÓN NEGRO MANUAL
Tapón
133.0657.023
7612986090765
20 €



84

VÁLVULA MAN GREYL COLOR (NEGRO) S/REB)
Válvula
112.0668.276
7612986164923
60 €



106

REBOSADERO RECTANGULAR NEGRO MATE
Chapa Rebosadero
112.0657.273
7612986091007
29 €



107

REBOSADERO CIRCULAR NEGRO MATE
Chapa Rebosadero
112.0657.331
7612986091052
24 €



108

MANDO TWIST CONTROL NEGRO MATE
Mando Twist
112.0657.383
7612986091090
71 €



255 **NEW**

MANDO PUSH-KNOB ROUND NEGRO MATE 35mm
Mando Push
112.0705.753
7612986353778
69 €



105

TAPA EMBELLECEDORA CIRCULAR MB D114
Tapón
112.0657.146
7612986091106
11 €

Accesorios Premium

Complementos y válvulas compatibles con cubetas y fregaderos de acero inoxidable



90

**VÁLVULA AUTO PREM
INOX 700mm**
Válvula
112.0307.018
7612981158309
69 €



61

VÁLVULA MAN PREMIUM INOX
Válvula
112.0049.409
7612980027576
26 €



53

**VÁLVULA AUTO PREM
INOX 600mm**
Válvula
112.0338.631
7612981307691
66 €



79

**VÁLVULA MAN
PREMIUM INOX S/REB**
Válvula
112.0049.406
7612980027569
26 €



92

**VÁLVULA AUTO PREM
INOX 500mm**
Válvula
112.0301.698
7612981128821
52 €



58

**VÁLVULA MAN PREMIUM
INOX SANITIZED**
Válvula
112.0264.985
7612980952205
38 €



91

**VÁLVULA AUTO PREM
INOX 500mm S/REB**
Válvula
112.0301.696
7612981128814
47 €



116

Tapón VÁLVULA MAN PREMIUM
Tapón Válvula
133.0049.669
7612142248917
23 €



115

Tapón VÁLVULA AUTO PREMIUM
Tapón Válvula
133.0301.532
7612981128463
21 €

Complementos y válvulas salvaespacio compatibles con cubetas y fregaderos de acero inoxidable



89

**VÁLVULA AUTO PREM
INOX 700mm SALVAESPACIO**
Válvula
112.0173.077
7612980495139
66 €



114

**Tapón VÁLVULA AUTO PREMIUM
INOX SALVAESP**
Tapón Válvula
133.0049.668
7612142248900
21 €



56

**VÁLVULA AUTO PREM
INOX 600mm SALVAESPACIO**
Válvula
112.0173.076
7612980495122
55 €

Complementos y válvulas compatibles con cubetas y fregaderos de acero inoxidable con válvula integrada



95

VÁLVULA AUTO INTEGRADA PREM INOX 900mm
Válvula
112.0315.370
7612981195304
66 €



59

VÁLVULA MAN INTEGRADA PREMIUM INOX
Válvula
112.0049.415
7612980027590
42 €



96

VÁLVULA AUTO INTEGRADA PREM INOX 700mm
Válvula
112.0307.020
7612981158415
60 €



80

VÁLVULA MAN INTEGRADA PREMIUM INOX S/REB
Válvula
112.0049.411
7612980027583
47 €



54

VÁLVULA AUTO INTEGRADA PREM INOX 500mm
Válvula
112.0301.673
7612981128746
55 €



55

VÁLVULA MAN INTEGRADA PREMIUM INOX SANITIZED
Válvula
112.0264.987
7612980952212
55 €



115

Tapón VÁLVULA AUTO PREMIUM
Tapón Válvula
133.0301.532
7612981128463
21 €



116

Tapón VÁLVULA MAN PREMIUM
Tapón Válvula
133.0049.669
7612142248917
23 €

Complementos y válvulas salvaespacio compatibles con cubetas y fregaderos de acero inoxidable con válvula integrada



57

VÁLVULA AUTO INTEGRADA PREM INOX 600mm SALVAESPACIO
Válvula
112.0173.079
7612980495153
55 €



93

VÁLVULA AUTO PREM COLOR 500mm
Válvula
112.0389.090
7612981667825
52 €

Conjuntos de válvulas compatibles con cubetas y fregaderos Fraceram



94

VÁLVULA AUTO PREM CERAM 500mm
Válvula
112.0331.953
7612981267513
55 €

Accesorios Greyline

Complementos y válvulas compatibles con cubetas y fregaderos de acero inoxidable



99

**VÁLVULA AUTO GREYLINE
INOX (SLIM) 700mm**
Válvula
112.0564.134
7612985632416
47 €



98

**VÁLVULA AUTO GREYLINE
INOX 500mm S/REB**
Válvula
112.0332.349
7612981268954
55 €



100

**VÁLVULA AUTO GREYLINE
INOX (SLIM) 500mm**
Válvula
112.0332.278
7612981268770
42 €



63

**VÁLVULA MAN GREYLINE
INOX (SLIM)**
Válvula
112.0332.276
7612981268756
27 €



97

**VÁLVULA AUTO GREYLINE
INOX 700mm S/REB**
Válvula
112.0661.152
7612986107845
60 €



81

**VÁLVULA MAN GREYLINE
INOX (SLIM) S/REB**
Válvula
112.0332.277
7612981268763
22 €

Complementos y válvulas compatibles con cubetas y fregaderos de Fraganite y Tectonite



88

**VÁLVULA AUTO GREYLINE
COLOR (SLIM) 500mm**
Válvula
112.0544.161
7612985534024
55 €



82

**VÁLVULA MAN GREYLINE
COLOR (SLIM) S/REB**
Válvula
112.0604.332
7612985788533
26 €



83

**VÁLVULA MAN GREYLINE
COLOR (SLIM)**
Válvula
112.0604.234
7612985788502
26 €

Tapones válvulas Greyline



201

TAPÓN GREY LINE AUTO
Tapón
133.0332.885
7612981279110
19 €



202

TAPÓN GREY LINE MANUAL
Tapón
133.0332.886
7612981279127
19 €

Complementos para válvulas Premium y Greyline



112

**REBOSADERO RECTANGULAR
97/117**
Rebosadero
133.0050.083
7612980028672
20 €

111

**REBOSADERO CIRCULAR
107/127 M6x14/25**
Rebosadero
133.0459.871
7612981815714
27 €

110

**MANDO TWIST CONTROL
INOX**
Mando Twist
133.0537.934
7612985511773
66 €



288

MANDO PUSH-KNOB ROUND INOX
Mando Push Knob
112.0705.730
7612986353754
69 €

Accesorios Estándar Edition



87

**VÁLVULA AUTOMÁTICA
(C) 3 1/2"**
Válvula
112.0156.167
7612318192914
60 €



60

VÁLVULA MANUAL (B) 3 1/2"
Válvula
112.0323.096
7612981237226
33 €



62

VÁLVULA MANUAL (A) 2"
Válvula
112.0156.161
7612318192891
14 €

Complementos y tapones válvulas Estándar Edition



103

**Tapón VÁLVULA AUTOMÁTICA
(C)/(D) INOX**
Tapón
133.0156.168
7612318189266
19 €



113

**REBOSADERO RE
ranurado**
112.0154.731
7612318192976
12 €



104

**Tapón VÁLVULA MANUAL
(B) INOX**
Tapón
133.0156.169
7612318166274
19 €

Otros complementos



119

Tapón ORIFICIO GRIFERÍA INOX
Orificio Ø3,5 cm
112.0073.191
7612980499038
12 €



118

CTO FIJACION CUBETA BMG
Conjunto fijación
112.0441.856
7612981785437
19 €



304

CORONA HELICOIDAL FRAGRANITE
35 MM
112.0473.656
7612981833473
15 €



120

REFUERZO ANTIPALANCA GRIFO
Refuerzo Antipalanca recomendado para grifos retráctiles instalados en fregaderos de acero
133.0026.896
7612142237942
39 €

Sifones



50

SIFON SALVAESPACIO
1 VIA SALIDA 40mm
Sifón
112.0048.206
7612319502767
20 €



51

SIFON SALVAESPACIO
2 VIAS SALIDA 40mm
Sifón
112.0624.484
7612985884273
28 €



52

SIFON SALVAESPACIO
3 VIAS SF-3
Sifón
112.0156.212
7612318075194
29 €

Accesorios agua filtrada



257 **NEW**

RECAMBIO LINA CLEAR WATER 4.000 L
112.0702.682
7612986338614
80 €



281

FILTRO INDIVIDUAL HP VITAL 500L/132
112.0607.497
7612985792257
34 €



259 **NEW**

KIT DE FILTRADO 4 EN 1
112.0712.978
7612986392005
259 €



282

PACK 3 FILTROS HP VITAL 500L/132
112.0607.498
7612985792264
97 €



261 **NEW**

FILTRO PRO M MARIS WATER HUB
120.0305.558
7612981151072
149 €



283

KIT AGUA FILTRADA FRANKE CLEAR WATER
133.0284.025
7612981049300
315 €



278

FILTRO VITAL ALTA PRESION 500L/1PC
112.0606.784
7612985787826
36 €



284

RECAMBIO FILTRO FRANKE CLEAR WATER
133.0284.026
7612981049416
196 €



280

PACK 3 FILTROS VITAL ALTA PRESION 500L
112.0606.785
7612985787833
102 €

Accesorios Campanas

Accesorios para instalación placas con campana

Compatible con modelos Mythos 2gether (340.0679.889, 340.0597.249) y Maris 2gether (340.0595.364)



158

**KIT RECIRCULACION 10cm
MYTHOS 2GETHER**
Kit recirculación
112.0539.570
7612985516563
447 €



159

**KIT RECIRCULACION 6cm
MYTHOS 2GETHER**
Kit recirculación
112.0539.568
76129855165a49
423 €

Compatible con el modelo Smart 2gether (340.0678.203)



18

**KIT RECIRCULACION 10cm
SMART 2GETHER**
Kit recirculación
112.0678.323
7612986217537
447 €



25

**KIT RECIRCULACION 6cm
SMART 2GETHER**
Kit recirculación
112.0678.324
7612986217544
423 €

Compatible con modelos Mythos 2gether (340.0679.889, 340.0597.249), Maris 2gether (340.0595.364) y Smart 2gether (340.0678.203)



154

**KIT EXTRACCION ASP 2GETHER
ZOCALO 9cm**
Kit Extracción
112.0539.569
7612985516556
125 €

Compatible con modelos Mythos 2gether Icon Steel (340.0705.335, 340.0705.226), Maris 2gether Steel (340.0705.336, 340.0705.227), Maris 2gether Minimal Black (340.0705.337, 340.0705.228) y Smart 2gether Black Lines (340.0705.338 y 340.0705.229).

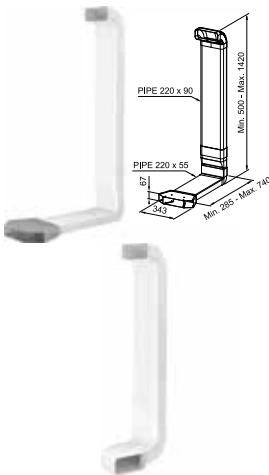

275

NEW

**KIT RECIRCULACION NBR FRK
ZOCALO IN**
Kit Recirculación
112.0711.985
7612986386332
229 €

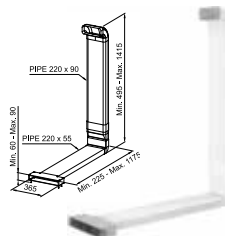

277

NEW

**KIT RECIRCULACION NBR FRK
ZOCALO OUT**
Kit Recirculación
112.0711.986
7612986386349
239 €

273

NEW

KIT EXTRACCION NBR FRK
Kit Extracción
112.0711.355
7612986384406
159 €



289

NEW

**CODO RECTO A RECTO 90° TUBERIA
150 MM**
Tubo naber
112.0711.852
7612986385489
41 €



290 **NEW**

CONECTOR PLANO HORIZONTAL 90°

Tubo naber
112.0711.853
7612986385496
44 €



302 **NEW**

CONECTOR TUBO PLANO 15°

Tubo naber
112.0711.908
7612986386110
27 €



291

**TUBO PLANO 222 X 89 MM
L=1000 MM**

Tubo naber
112.0711.854
7612986386004
68 €



293 **NEW**

TUBO REDONDO Ø150 L=500 MM

Tubo naber
112.0711.856
7612986386028
35 €



292 **NEW**

**CODO RECTO A REDONDO Ø150
A 90°**

Tubo naber
112.0711.855
7612986386011
40 €



295 **NEW**

COLLARIN CONECTOR Ø150

Tubo naber
112.0711.860
7612986386042
20 €



294 **NEW**

TUBO REDONDO Ø150 L=1000 mm

Tubo naber
112.0711.858
7612986386035
70 €



297 **NEW**

TUBO CORRUGADO PLANO Ø150

Tubo naber
112.0711.902
7612986386066
79 €



296 **NEW**

**CODO REDONDO A REDONDO Ø150
A 90°**

Tubo naber
112.0711.901
7612986386059
54 €



299 **NEW**

CODO RECTO A REDONDO Ø150

Tubo naber
112.0711.904
7612986386080
34 €



298 **NEW**

CONECTOR PLANO

Tubo naber
112.0711.903
7612986386073
21 €



301 **NEW**

**REJILLA EXTERNA ACERO
290 X 160 MM**

Tubo naber
112.0711.906
7612986386103
306 €



300 **NEW**

**REJILLA EXTERNA ACERO
190 X 201 MM**

Tubo naber
112.0711.905
7612986386097
263 €



303 **NEW**

CINTA ADHESIVA 50 MM X 1000 MM

Tubo naber
112.0711.909
7612986386127
21 €

Accesorios Campanas

Accesorios para instalación de campanas



123

CODO RECT A RECT 90G
220x90 Ø 150
Cod Rect a Rect
112.0459.451
7612981814779
24 €



124

CODO RECT A RECT 90G 220x90
Cod Rect a Recta
112.0459.453
7612981814793
23 €



125

CODO PLANO RECT A RECT
90G 220x90
Codo plano rect a rect
112.0459.455
7612981815219
31 €



149

JUNTA RECT A REDONDO 220x90
Junta rectangular
112.0459.429
7612981814755
25 €



150

JUNTA RECTANGULAR 220x90
Junta rectangular
112.0459.428
7612981814748
20 €

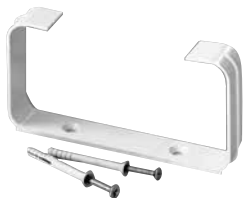

166

SOPORTE FIJACION 220X90
Soporte Fijación
112.0459.456
7612981815226
19 €



165

TUBO TR 1200 220x90
Tubo
112.0459.427
7612981814731
60 €



167

TUBO COARRUGADO SALIDA
CAMPANA 150 TNM
Tubo Corrugado
112.0582.155
7612985696227
20 €

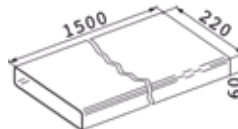

263 **NEW**

TUBO RECTANGULAR 1500
220 X 55 MM
Ideal para zócalo de 60 mm
Tubo
112.0040.336
7612319445958
58 €

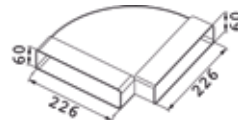

265 **NEW**

CODO RECTO A RECTO 90 220 X 55 MM
Ideal para zócalo de 60 mm
Codo
112.0040.367
7612319446016
29 €



168

SILENT TUBE MP-GO
Tubo decorativo
112.0281.490
7612981036454
48 €



126

COLLARIN REDUCTOR
D150-120 C-2462a
Collarín reductor
133.0016.959
8425622078855
22 €



170

VÁLVULA ANTIRETORNO
D.150 CAMPANA
Válvula antiretorno
133.0056.646
8425622085174
44 €



171

VÁLVULA ANTIRETORNO
(C/PLASTICO) D120
Válvula antiretorno
133.0056.177
8425622082104
34 €

Filtros de carbón Estándar.

Duración aproximada de 4 meses.



129

**FILTRO CARBON (ST)
2 UNIDADES ATMOS**
Filtro carbón
112.0542.064
7612985525756
56 €



133

**FILTRO CARBON (ST)
2 DISCO D193**
Filtro carbón
112.0158.515
7612980456901
33 €



130

**FILTRO CARBON (ST) 2 UNIDADES
RECTANGULAR 230x160**
Filtro carbón
112.0493.319
7612981916169
56 €



134

**FILTRO CARBON (ST)
RECTANGULAR 267x237**
Filtro carbón activo
112.0151.250
8425622058628
31 €



131

**FILTRO CARBON (ST)
RECTANGULAR 267x237**
Filtro carbón
112.0670.624
7612986175455
46 €



135

**FILTRO CARBON (ST)
2 REDONDOS D.15cm**
Filtro carbón
112.0282.687
7612981040499
31 €



132

**FILTRO CARBON (ST)
2 REDONDOS D19,6cm**
Filtro carbón activo
112.0016.755
7612319445927
43 €



136

**FILTRO CARBON (ST)
2 RED. D27/D35 V.2019**
Filtro carbón
112.0564.564
7612985632478
19 €

Filtros de carbón High Performance.

Capacidad de filtración 80%, duración aproximada de 6 meses.



128

**FILTRO CARBON (HP)
2 REDONDOS D19,6cm**
Filtro carbón
112.0174.995
7612980506415
98 €

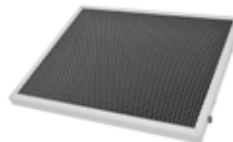

139

**FILTRO CARBON (LL+HP)
REGENERANTE METAL**
Filtro carbón high performance
y larga duración
112.0373.739
7612981602062
82 €



137

**FILTRO CARBON (HP)
METAL LAVABLE**
Filtro carbón high performance
112.0373.738
7612981602055
94 €



138

**FILTRO CARBON (LL+HP)
DOWN DRAFT**
Filtro carbón high performance
y larga duración
112.0262.703
7612980936083
161 €

Accesorios Campanas

Filtros de carbón Long Lasting

Capacidad de filtración 60%, duración estimada de 15 meses. Deben ser lavados cada 3-4 meses según manual de usuario.



143

**FILTRO CARBON (LL)
DOWN DRAFT**
Filtro carbón larga duración
112.0289.753
7612981071523
137 €



148

**FILTRO CARBON (LL)
2 RECT. 23x16 C/SOPOR**
Filtro carbón larga duración
112.0473.657
7612981833480
57 €



144

**FILTRO CARBON (LL)
4 RECTANGULAR 255x185**
Filtro carbón larga duración
112.0339.360
7612981310301
126 €



203

**FILTRO DE CARBÓN (LL)
RECTANGULAR 267 X 237 MM**
Filtro de carbón
112.0174.992
7612980506385
53 €



145

**FILTRO CARBON (LL)
RECTANGULAR 267x237**
Filtro carbón larga duración
112.0492.116
7612981909178
79 €



279

NEW

**FILTRO CARBON SUPERIOR PLACA/
CAMPANA**
Filtro de carbón
112.0716.092
7612986408232
159 €



146

**FILTRO CARBON (LL)
2 REDONDOS D19,6cm**
Filtro carbón larga duración
112.0174.994
7612980506408
79 €

Filtros de carbón cerámicos

Capacidad de filtración 90%, son regenerables en el horno y tienen una duración estimada de 36 meses.



141

**FILTRO CARBON (LL)
H100 MYTHOS 2GETHER**
Filtro carbón larga duración
112.0548.448
7612985546614
187 €



142

**FILTRO CARBON (LL)
H60 MYTHOS 2GETHER**
Filtro carbón larga duración
112.0548.447
7612985546607
160 €

Otros accesorios

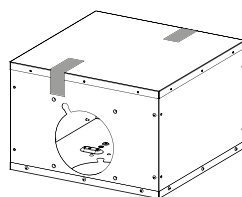

157

KIT INSTALACION MOTOR REMOTO
Permite separar el motor de la campana
hasta 6 metros
112.0599.392
7612985764032
237 €



267

NEW

**KIT INSTALACION MOTOR REMOTO
MARIS DROP**
Permite separar el motor de la campana
hasta 6 metros
112.0675.176
7612986201772
396 €



269

NEW

CONTROL REMOTO FRANKE 2024
Control remoto
112.0676.783
7612986212266
65 €

Kit de chimeneas



153

KIT CHIMENEA H500/500 XS
300 x 200 mm
Kit Chimenea
112.0197.447
7612980636921
88 €



152

KIT CHIMENEA H500/500 NEGRA
300 x 200 mm
Kit Chimenea
112.0285.288
7612981054236
102 €

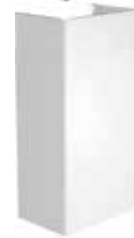

305 **NEW**

KIT CHIMENEA EXT H500/500 FRK
300X200 BLANCO
Kit Chimenea
112.0285.280
7612981054175
102 €



195

KIT CHIMENEA EXT H400/400MM
210X180 NEGRA
Prolongación
112.0681.031
7612986229264
102 €



196

KIT CHIMENEA EXT H500/500MM
300X250 NEGRA
Prolongación
112.0683.832
7612986240917
112 €



197

PROLONGACIÓN PARED H1000 MM
300X250 NEGRA
Prolongación
112.0683.833
7612986240924
92 €



163

PROLONGACION CANAL PARED H980
300X260 INOX
Prolongación canal
112.0017.983
7612319486289
113 €



164

PROLONGACION CANAL PARED H990
300x200 INOX
Prolongación canal
112.0036.204
7612980014927
88 €



169

CHIMENEA REDONDA SMART DECO
380x220
Tubo redondo
112.0549.122
7612985549554
268 €

Kit de chimeneas campanas de isla



161

PROLONGACIÓN CANAL TUBE ISLA 990MM INOX
Prolongación canal
112.0049.382
7612980027552
435 €



162

PROLONGACION CANAL ISLA 350X290X700 RECT
Prolongación canal
112.0017.991
7612319486340
328 €



198

PROLONGACIÓN CANAL TUBE ISLA 990MM BLANCO
112.0615.789
7612985839907
458 €

Accesorios Gestión de Residuos



172

CUBO TROLLEY 8 LITROS

Cubo
133.0016.359
7612211069054
36 €

175

TAPA CUBO 8L TROLLEY VARIO 45-60-90

Tapa
133.0014.278
7612211068200
20 €



173

CUBO TROLLEY 18 LITROS

Cubo
133.0016.358
7612211069061
49 €

176

TAPA CUBO 8L

Tapa
133.0200.694
7612980660438
15 €



174

TAPA CUBO 18L TROLLEY VARIO

Tapa
133.0014.739
7612211068668
32 €

177

TAPA PARA CUBO CON CARBÓN ACTIVO 12L

Tapa
133.0200.699
7612980660476
20 €



178

TAPA PARA CUBO 12 L

Tapa
133.0200.695
7612980660445
7 €

182

TAPA PARA CUBO 14 L

Tapa
133.0028.395
7612980010868
30 €



179

TAPA PARA CUBOS 18 L

Tapa
133.0284.696
7612981051815
11 €

184

TAPA PARA CUBO 7 L

Tapa
133.0039.804
7612980015979
20 €



180

TAPA PARA CUBOS CON CARBÓN ACTIVO 8L

Tapa
133.0200.698
7612980660452
19 €

185

CLIPS DE COLORES VERDE, AMARILLO Y AZUL

Clips
133.0016.354
7612211069344
15 €



181

TAPA PARA CUBOS CON CARBÓN ACTIVOS 18L

Tapa
133.0284.697
7612981051822
18 €

Accesorios Hornos



192

**KIT GUÍA TELESCOPICA
HORNO 73 LT**
Kit GUÍA
112.0624.895
7612985884884
46 €



193

**KIT GUÍA TELESCOPICA
HORNO 71 LT**
Kit GUÍA
112.0624.354
7612985883337
44 €



194

SET GUÍAS TELESCOPICAS 1 NIVEL
Kit GUÍA
112.0494.291
7612981921781
44 €

Accesorios Frigoríficos

121

KIT INSTALACION SIDE BY SIDE
Kit Instalación
133.0641.560
7612985974462
28 €

122

JUNTA UNION SIDE BY SIDE
133.0641.559
7612985974455
11 €

Productos de Limpieza

Descubre la gama completa de limpieza Franke, creada para proteger nuestros productos y mantenerlos como el primer día.

Productos multiuso



KITCHEN CARE
Paño de microfibra
112.0530.324
7612985477994
12 €



MAGIC ESPONGE
Para fregadero Fraganite
Set 3 unidades
112.0304.193
7612981144746
16 €



TWISTER
1 x 125 ml con esponja
112.0007.715
7612211041975
16 €

Fregadero



KITCHEN CARE
Fregaderos de acero inox 200 ml
112.0530.237
7612985477925
20 €



KITCHEN CARE
Fregaderos color 250 ml
112.0530.238
7612985477932
18 €

Placas y Campanas



KITCHEN CARE
Placas de cocción y campanas 250 ml
112.0530.240
7612985477956
20 €

Grifos



KITCHEN CARE
Grifería 250 ml
112.0530.239
7612985477949
18 €

Limpieza y Mantenimiento

Acero inoxidable

Por naturaleza el acero inoxidable es vulnerable a las marcas de rayado que se van integrando en el fregadero con el paso del tiempo.



Más información



LIMPIEZA DIARIA

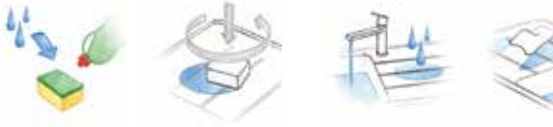

¿Qué debo evitar?

No usar estropajo de lana de acero abrasivos ni detergentes en polvo
No usar el fregadero como superficie de corte
Evitar golpes y caídas de objetos que puedan provocar rayadas
Evitar productos de limpieza que contengan cloro o estén compuestos de lejía, ácido clorhídrico o agentes descalcificadores
Evitar almacenar productos de limpieza debajo del fregadero

Tectonite



Más información



LIMPIEZA DIARIA



Manchas rebeldes: Producto de limpieza desengrasante, jabón lavavajillas, vinagre blanco (mejor para cal) o una solución de lejía suave.

Manchas de agua dura, limpiar en seco con un paño de cocina limpio y suave después de cada uso.

¿Qué debo evitar?

Evitar el uso de almohadillas de lana de acero, ya que podrían dejar pequeñas partículas que pueden causar manchas de óxido.
Evitar el contacto de utensilios a alta temperatura, utilizar protector Limpieza regular y evitar líquido o polvo abrasivo, desatascadores altamente concentrados o limpiadores para accesorios de grifos y acero

Fragranite



Más información



LIMPIEZA DIARIA

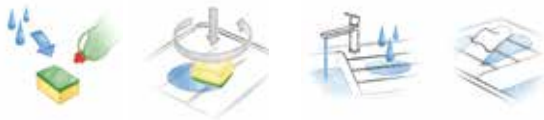

Manchas rebeldes: Producto de limpieza **desengrasante**, jabón lavavajillas, vinagre blanco (mejor para cal) o una solución de lejía suave.

¿Qué debo evitar?

Evitar corta directamente encima del fregadero
Evitar el contacto de utensilios a alta temperatura, utilizar protector Limpieza regular y evitar líquido o polvo abrasivo, desatascadores altamente concentrados o limpiadores para accesorios de grifos y acero

Solid surface

LIMPIEZA DIARIA



LIMPIEZA MÁS INTENSA



LIMPIEZA A FONDO (recomendable cada 4-5 semanas)



Cualquier daño producido por golpes, productos químicos o quemaduras puede ser reparado fácilmente por profesionales de Franke Solid Surface.

Fraceram



Más información



LIMPIEZA DIARIA



Manchas metálicas: Limpiadores que se emplean para encimeras de vitrocerámica o productos para pulir las superficies de automóviles.

Electrodomésticos

Aquí encontrarás videos y los productos adecuados para limpiar tus electrodomésticos Franke.

Más información



SERVICIOS FRANKE

¿Necesita un recambio o un consejo técnico?

Encuéntrenos en www.franke.es y descubra los detalles de nuestros productos a través de dibujos técnicos, manuales de instrucciones o consulte las dudas de otros usuarios en el apartado de FAQs!

Un servicio compuesto por expertos dispuestos a ayudarle con la garantía de la marca que ofrece equipamientos integrales para la cocina.

Encuentre el soporte necesario ante cualquier problema o duda ya sea en internet o por vía telefónica.



Servicio de Atención al Cliente:

> Centralita: 935 653 535

> Atención Comercial: 935 653 500

> Postventa: 934 456 768

> Administración: 935 653 529

> Marketing: ks-marketing.es@franke.com

1. CONDICIONES GENERALES DE VENTA

1.1 Aplicación de las condiciones generales de venta

Estas condiciones Generales de Venta son establecidas por Franke España S.A.U, propiedad de la marca (en lo sucesivo "FRANKE") sobre la base de las leyes y con vigencia hasta la salida de nueva tarifa FRANKE. Se precisa que las presentes condiciones generales de venta se editan en cada catálogo y a menos que otro soporte de venta indique lo contrario, el Cliente reconoce tener la comunicación de las condiciones generales de venta por entrega del presente catálogo.

En caso de contradicción entre estas condiciones generales de venta y las condiciones generales de compra del cliente, o de otro documento que no incluya la firma de FRANKE, las presentes condiciones prevalecerán. Ninguna excepción a las disposiciones de las condiciones generales de venta será vinculante para FRANKE, excepto si está por escrito y cuenta con firma autorizada.

FRANKE podrá modificar los términos y condiciones generales de venta en cualquier momento informando al cliente en un plazo razonable.

FRANKE entenderá implícitamente que el cliente acepta las nuevas condiciones vigentes para los pedidos recibidos tras la entrada en vigor de las nuevas condiciones generales de venta.

Las descripciones y fotografías contenidas en nuestro catálogo deberán entenderse únicamente a nivel informativo y no podrán ser motivo de reclamación. Nuestra política es la de mejorar continuamente los productos, por ello nos reservamos el derecho de modificar las especificaciones sin previo aviso.

1.2 Pedidos

Solo se aceptarán pedidos recibidos por escrito al correo comercial.fss@franke.com o a través de nuestra plataforma B2B: www.b2b-portal.franke.com/es/es.html

Todo pedido recibido por FRANKE por tal medio será considerado en firme y definitivo por parte del cliente implicando la entera aceptación y sin reservas de las presentes condiciones generales.

FRANKE se reserva el derecho de rechazar total o parcialmente un pedido de cliente en función de sus políticas de riesgo financiero, histórico de pagos o litigios relativos a anteriores transacciones.

En caso de no disponibilidad de producto en la fecha solicitada de entrega FRANKE podrá proponer y entregar un producto equivalente o superior, siempre con el acuerdo previo del cliente.

La modificación o anulación de pedidos será posible siempre y cuando la misma se realice con una anticipación mínima de 5 días laborables a la fecha de entrega inicial solicitada por el cliente (10 para Canarias, Ceuta y Melilla).

En caso de modificación o anulación del pedido fuera del plazo de preaviso citado anteriormente se facturarán 30€ + impuestos por pedido en concepto de gastos de gestión.

PRIMERA OPERACIÓN: Hasta la concesión de la oportuna clasificación y riesgo, todas las operaciones serán abonadas mediante pago anticipado.

1.3 Precios de venta

Válidos a la salida de nuestros almacenes y en función de la tarifa vigente el día de la expedición.

Precio sin impuestos (IVA/IGIC).

1.4 Expediciones

Las mercancías viajan siempre por cuenta y riesgo del comprador, aún en los casos de convenios especiales.

GASTOS DE ENVÍO

Los gastos de envío serán asumidos por FRANKE para todo pedido que supere los 300€/netos

Las entregas se realizarán siempre en locales comerciales o almacenes indicados por el cliente. Cualquier requerimiento especial deberá ser considerado y facturado de manera particular.

RECEPCIÓN DE MERCANCIAS

Será responsabilidad del cliente anotar las reservas en el documento de transporte en caso de incidencia, daños o faltantes.

Estas reservas deben ser efectuadas en el documento de transporte en el momento de la entrega y deben mencionar explícitamente las referencias de producto implicadas y su naturaleza (embalaje deteriorado, impactos,...). El cliente deberá suministrar toda la información detallada sobre los desperfectos o faltas. De no seguir el procedimiento anteriormente observado, FRANKE no admitirá ninguna reclamación al respecto.

En caso de daños ocultos identificados tras la marcha del transportista, FRANKE solo admitirá reclamaciones al respecto durante los siguientes 5 días hábiles desde la entrega.

Como receptor las entregas de FRANKE

RECEPCIÓN DE LA MERCANCIA

No se aceptarán reclamaciones transcurridas 48h desde la fecha de entrega del producto. Cualquier desperfecto observado en la entrega (embalaje dañado, caja mojada...) deberá reseñarse de manera expresa y específica en el documento de transporte para poder dar curso a la reclamación.

1. Controlar que el número de pallets/bultos coincide con la cantidad indicada en el documento del transporte

2. Verificar visualmente el estado general de la entrega

3. En función del estado de la entrega, proceder como sigue:

Entrega conforme	▶ Nada que reseñar	▶ Firme el documento de transporte
Pallet sin retráctil	▶ Verificar que no hay ningún faltante	▶ En caso que falten productos notificar "Producto X, pallet sin retráctil"
Entrega conforme, aunque con caja(s) dañada(s)	▶ Notificar reserva en documento de transporte	▶ Indique el producto con detalle de los daños

APERTURA DE CAJAS

Si observa producto dañado presente su reclamación dentro de un plazo máximo de 5 días hábiles después de la entrega, incluyendo los siguientes elementos:



1) Foto etiqueta de caja



2) Foto del embalaje



3) Foto del producto



Electrodomésticos



Fregaderos y grifos

4) Foto de la etiqueta de características del producto

Transmita su reclamación al departamento de atención al cliente

1.5 Devoluciones

No se aceptarán devoluciones transcurridos QUINCE DÍAS de la fecha de recepción de la mercancía. Dará constancia a estos fines la fecha del documento.

Cualquier excepción deberá ser autorizada por nuestro departamento comercial.

No se aceptará ninguna devolución de material sin antes existir la conformidad expresa del personal de nuestro Departamento Comercial.

Cualquier devolución injustificada de material, en caso de abonarse, sufrirá una depreciación automática mínima del 30 % sobre el importe facturado, pudiendo ésta ser mayor después de peritación. No se admitirá en ningún caso la devolución de materiales transcurridos 6 meses desde su fecha de entrega.

No se aceptarán productos usados o probados, ni tampoco aquellos que no lleven su embalaje original.

1.6 Garantía

La garantía comercial proporcionada por FRANKE ESPAÑA S.A.U (en adelante "FRANKE") para los productos de la marca FRANKE se limita a los profesionales de distribución ("Cliente"). Es aplicable a todo el Estado Español.

La garantía no incluirá en ningún caso la instalación ni la puesta en marcha de los aparatos.

Todos los productos contenidos en este catálogo han sido diseñados para uso doméstico, cualquier otro tipo de uso anula la garantía.

Esta garantía comercial varía según la tipología de los productos y según el material de su composición.

PRODUCTOS	GARANTIA COMERCIAL
Fregaderos acero inoxidable	Garantía de por vida*
Fregaderos fragranite	5 años*
Fregaderos tectonite	5 años*
Fregaderos cerámicos	15 años*

Los productos deben ser utilizados conforme al uso habitual para el que han sido concebidos. Quedando excluidos* de la garantía comercial:

- Daños ocurridos durante el transporte

- Daños por falta de mantenimiento o uso indebido del producto (manchas resultantes del uso no recomendado de un material o mantenimiento deficiente)

- Daños por incumplimiento de instrucciones proporcionadas por FRANKE (instrucciones de montaje, instalación en un entorno inadecuado)

- Averías resultantes de del uso de piezas de repuestos que no cumplan las proporcionadas originalmente por FRANKE.

1.7 Reparaciones

Deberán ser realizadas por los Servicios de Asistencia Técnica autorizados, integrantes de la red estatal.

Al solicitar una intervención del servicio post-venta de FRANKE es imprescindible comunicar:

- Los síntomas de la avería

- Número de serie y código del producto (FUN)

- Copia de la factura de compra

Todos los productos ofrecidos en este catálogo son para uso exclusivamente DOMÉSTICO.

En caso de instalarse cualquier producto de forma distinta a aquella para la cual ha sido diseñado, el instalador deberá garantizar su posible sustitución. FRANKE no se responsabiliza de este tipo de instalaciones de sus productos, ni de las consecuencias derivadas de los daños.

1.8 Fuerza Mayor

Se considera como caso de fuerza mayor cualquier evento, de cualquier naturaleza que razonablemente escape del control de FRANKE, como por ejemplo y no excluyente: huelga de transporte, huelga de fábricas o comercios, interrupción de medios de transporte independientemente de la causa, disposiciones legales o reglamentarias que afectan la producción o distribución de productos, embargo político o económico, guerra, terremotos, inundación o desastre natural que provoque el cese total o parcial de las plantas de FRANKE, de sus proveedores o subcontratistas.

1.9 Propiedad Intelectual

Los productos FRANKE son una marca registrada, esta marca y su logo, así como imágenes y esquemas técnicos están protegidos por el derecho de propiedad intelectual. Siendo propiedad exclusiva del GRUPO FRANKE y/o de las sociedades del grupo. Su reproducción o representación total o parcial sin autorización escrita previamente del GRUPO FRANKE y/o de las sociedades de su grupo, puede ser considerada delito y estar sujeta a responsabilidad civil y/o penal de su autor.

1.10 Jurisdicción

Serán únicamente competentes, en caso de litigio, los Tribunales de Barcelona.

2. CONDICIONES DE PAGO

El aplazamiento de pago de nuestras facturas será de acuerdo con la clasificación, riesgo y volumen de operación. Transcurridos los vencimientos acordados, quedamos automáticamente autorizados a contabilizar los intereses de demora a razón de un dos por ciento por mes o fracción.

IMPUESTOS: Serán cargados en la factura conforme a la legislación vigente.

RESERVA DE DOMINIO: La mercancía se considerará propiedad de FRANKE ESPAÑA, S.A.U. hasta el total pago de la misma por el cliente, teniendo FRANKE ESPAÑA, S.A.U. hasta ese momento reserva de dominio.



Franke España, SAU
Avda. Vía Augusta 85-87
08174 Sant Cugat del Vallés
Barcelona-España
T. 93 565 35 35

www.franke.com/es